



Managed Service for Apache Flink 开发者指南

Managed Service for Apache Flink



Managed Service for Apache Flink: Managed Service for Apache Flink 开发者指南

Copyright © 2024 Amazon Web Services, Inc. and/or its affiliates. All rights reserved.

Amazon 的商标和商业外观不得用于任何非 Amazon 的商品或服务，也不得以任何可能引起客户混淆或者贬低或诋毁 Amazon 的方式使用。所有非 Amazon 拥有的其他商标均为各自所有者的财产，这些所有者可能附属于 Amazon、与 Amazon 有关联或由 Amazon 赞助，也可能不是如此。

Amazon Web Services 文档中描述的 Amazon Web Services 服务或功能可能因区域而异。要查看适用于中国区域的差异，请参阅 [中国的 Amazon Web Services 服务入门 \(PDF\)](#)。

Table of Contents

.....	xvi
什么是Managed Service for Apache Flink ?	1
为 Apache Flink 选择托管服务或者为 Apache Flink Studio 选择托管服务	1
选择要在 Apache Flink 的托管服务中使用哪些 Apache Flink API	3
选择 Flink API	3
开始使用	4
工作方式	6
编程您的 Apache Flink 应用程序	6
数据流 API	6
表 API	7
创建 Managed Service for Apache Flink 应用程序	7
创建应用程序	8
构建 Managed Service for Apache Flink 应用程序代码	8
创建 Managed Service for Apache Flink应用程序	9
删除您的 Managed Service for Apache Flink 应用程序	10
验证 Managed Service for Apache Flink 应用程序	11
运行应用程序	11
应用程序和任务状态	11
批处理工作负载	13
应用程序资源	13
Managed Service for Apache Flink 应用程序资源	13
Apache Flink 应用程序资源	13
数据流 API	14
DataStream API 连接器	15
数据流 API 运算符	32
DataStream API 时间戳	33
表 API	33
表 API 连接器	33
表 API 时间属性	35
使用 Python	35
编写应用程序	36
创建应用程序	39
监控	40
运行时属性	41

在控制台中使用运行时属性	41
在 CLI 中使用运行时属性	42
访问 Managed Service for Apache Flink 应用程序中的运行时属性	44
容错能力	45
配置检查点	46
检查点 API 示例	46
快照	49
扩展	53
配置应用程序并行度和 KPU ParallelismPer	54
分配 Kinesis 处理单元	54
更新应用程序的并行度	55
自动扩展	56
Tagging	58
创建应用程序时添加标签	59
为现有应用程序添加或更新标签	59
列出应用程序的标签	60
从应用程序删除标签	60
将 CloudFormation 与 Managed Service for Apache Flink 结合使用	60
开始前的准备工作	60
编写 Lambda 函数	61
创建 Lambda 角色	63
调用 Lambda 函数	63
调用 Lambda 函数	64
Apache Flink 控制面板	69
访问应用程序的 Apache Flink 控制面板	70
发行版	72
Amazon Managed Service for Apache Flink 1.15.2 发布	72
针对 Apache Flink 1.15 , Amazon Managed Service for Apache Flink 更改	73
组件	74
Studio 笔记本	75
创建 Studio 笔记本	76
对流数据进行交互式分析	77
Flink 解释器	77
Apache Flink 表环境变量	78
作为具有持久状态的应用程序进行部署	79
Scala/Python 标准	80

SQL 条件	80
IAM 权限	81
连接器和依赖关系	81
默认连接器	81
依赖关系和自定义连接器	83
用户定义的函数	84
用户定义的函数的注意事项	85
启用检查点检验功能	86
设置检查点间隔	86
设置检查点类型	86
使用 Amazon Glue	87
表属性	87
示例和教程	89
创建 Studio 笔记本教程	89
作为具有持久状态教程的应用程序进行部署	108
示例	111
故障排除	123
停止卡住的应用程序	123
在无法访问互联网的 VPC 中作为具有持久状态的应用程序进行部署	123
缩短 Deploy-as-app 大小和构建时间	124
取消任务	126
重新启动 Apache Flink 解释器	127
附录：创建自定义 IAM 策略	127
Amazon Glue	127
CloudWatch 日志	128
Kinesis Streams	129
Amazon MSK 集群	131
入门指南 (DataStream API)	132
应用程序组件	132
先决条件	133
步骤 1：设置账户	133
注册 Amazon Web Services 账户	133
保护 IAM 用户	134
授权以编程方式访问	134
下一个步骤	135
步骤 2：设置 Amazon CLI	135

下一个步骤	136
步骤 3：创建应用程序	136
创建两个 Amazon Kinesis Data Streams	137
将示例记录写入输入流	137
下载并检查 Apache Flink 流式处理 Java 代码	138
编译应用程序代码	139
上传 Apache Flink 流式处理 Java 代码	140
创建并运行 Managed Service for Apache Flink	140
下一个步骤	152
第 4 步：清除	152
删除 Managed Service for Apache Flink 应用程序	152
删除您的 Kinesis 数据流	152
删除您的 Amazon S3 对象和存储桶	153
删除您的 IAM 资源	153
删除您的 CloudWatch 资源	153
下一个步骤	153
步骤 5：后续步骤	153
入门（表 API）	155
应用程序组件	155
先决条件	156
创建应用程序	156
创建相关资源	156
将示例记录写入输入流	157
下载并检查 Apache Flink 流式处理 Java 代码	158
编译应用程序代码	160
上传 Apache Flink 流式处理 Java 代码	161
创建并运行 Managed Service for Apache Flink	161
下一个步骤	166
清除	166
删除 Managed Service for Apache Flink 应用程序	166
删除您的 Amazon MSK 集群	167
删除您的 VPC	167
删除您的 Amazon S3 对象和存储桶	167
删除您的 IAM 资源	167
删除您的 CloudWatch 资源	168
下一个步骤	168

后续步骤	168
入门 (Python)	169
Pyflink 入门 — 适用于 Apache 的 Python 解释器 Amazon Web Services	169
应用程序组件	169
先决条件	170
创建应用程序	170
创建相关资源	171
将示例记录写入输入流	172
创建并检查 Apache Flink 流式处理 Python 代码	173
向 Python 应用程序添加第三方依赖项	175
上传 Apache Flink 流式处理 Python 代码	176
创建并运行 Managed Service for Apache Flink	177
下一个步骤	182
清除	182
删除 Managed Service for Apache Flink 应用程序	182
删除您的 Kinesis 数据流	183
删除您的 Amazon S3 对象和存储桶	183
删除您的 IAM 资源	183
删除您的 CloudWatch 资源	183
入门 (Scala)	185
创建相关资源	185
将示例记录写入输入流	186
下载并检查应用程序代码	188
编译并上传应用程序代码	189
创建并运行应用程序 (控制台)	190
创建 应用程序	190
配置应用程序	191
编辑 IAM policy	192
运行应用程序	194
停止应用程序	194
创建并运行应用程序 (CLI)	194
创建权限策略	194
创建 IAM policy	196
创建应用程序	198
启动应用程序	199
停止应用程序	199

添加 CloudWatch 日志记录选项	200
更新环境属性	200
更新应用程序代码	201
清除	202
删除 Managed Service for Apache Flink 应用程序	202
删除您的 Kinesis 数据流	202
删除您的 Amazon S3 对象和存储桶	203
删除您的 IAM 资源	203
删除您的 CloudWatch 资源	203
使用 Apache Beam	204
将 Apache Beam 与 Managed Service for Apache Flink 结合使用	204
Beam 功能	204
使用 Apache Beam 创建应用程序	204
创建相关资源	205
将示例记录写入输入流	205
下载并检查应用程序代码	206
编译应用程序代码	208
上传 Apache Flink 流式处理 Java 代码	208
创建并运行 Managed Service for Apache Flink	208
清除	212
后续步骤	214
培训研讨会、实验室和解决方案实施	215
在部署到 Managed Service for Apache Flink 之前，先在本地开发 Apache Flink	215
用 Managed Service for Apache Flink Studio 进行事件检测	215
Amazon 流数据解决方案	215
点击流实验室	216
自定义扩展	216
CloudWatch 仪表板	216
Amazon MSK	217
有关 Apache Flink 解决方案的更多托管服务 GitHub	217
实用程序	218
快照管理器	218
基准测试	218
示例	219
DataStream API 示例	219
滚动窗口	220

滑动窗口	229
S3 接收器	238
MSK 复制	251
EFO 使用者	257
Kinesis Data Firehose 接收器	267
跨账户	282
自定义信任库	291
Python 示例	299
滚动窗口	299
滑动窗口	309
S3 接收器	319
Scala 示例	329
滚动窗口	330
滑动窗口	346
S3 接收器	362
安全性	378
数据保护	378
数据加密	379
Identity and Access Management	379
受众	380
使用身份进行身份验证	381
使用策略管理访问	383
Amazon Managed Service for Apache Flink 如何与 IAM 配合使用	385
基于身份的策略示例	391
故障排除	394
防止跨服务混淆代理	395
监控	397
合规性验证	397
FedRAMP	398
恢复能力	398
灾难恢复	398
版本控制	399
基础设施安全性	399
安全最佳实践	399
实施最低权限访问	399
使用 IAM 角色访问其他 Amazon 服务	400

实施从属资源中的服务器端加密	400
CloudTrail 用于监控 API 调用	400
日志记录和监控	401
日志记录	402
使用日志见解查询 CloudWatch 日志	402
监控	402
设置日志记录	403
使用控制台设置 CloudWatch 日志记录	404
使用 CLI 设置 CloudWatch 日志记录	404
应用程序监控级别	409
日志记录最佳实践	410
日志记录故障排除	410
下一个步骤	410
分析日志	411
运行示例查询	411
示例查询	412
Managed Service for Apache Flink 中的指标和维度	414
应用程序指标	415
Kinesis Data Streams 连接器指标	434
Amazon MSK 连接器指标	435
Apache Zeppelin 指标	436
查看 CloudWatch 指标	437
指标	438
自定义 指标	439
告警	442
写入自定义消息	453
使用 Log4J 写入 CloudWatch 日志	453
使用 SLF4J 写入 CloudWatch 日志	454
使用 Amazon CloudTrail	455
适用于 Apache Flink 信息的托管服务 CloudTrail	455
了解 Managed Service for Apache Flink 的日志文件条目	456
性能	459
性能故障排除	459
数据路径	459
性能故障排除解决方案	459
性能最佳实践	461

正确管理扩展	462
监控外部依赖资源使用情况	463
在本地运行您的 Apache Flink 应用程序	464
监控性能	464
使用 CloudWatch 指标进行性能监控	464
使用 CloudWatch 日志和警报进行性能监控	464
配额	465
Maintenance	467
为所有运算符设置 UUID	469
生产准备就绪	470
负载测试应用程序	470
最大并行度	470
为所有运算符设置 UUID	471
最佳实操	472
容错：检查点和保存点	472
连接器版本不受支持	473
性能和并行度	473
设置每个运算符的并行度	474
日志记录	474
编码	474
管理凭证。	475
从分片/分区很少的源中读取	475
Studio 笔记本刷新间隔	476
Studio 笔记本的最佳性能	476
水印策略和空闲分片如何影响时间窗口	476
Summary	477
示例	477
为所有运算符设置 UUID	486
添加 ServiceResourceTransformer 到 Maven Shade 插件	487
Apache Flink 有状态函数	488
Apache Flink 应用程序模板	488
模块配置的位置	489
早期版本	490
将 Apache Flink Kinesis Streams 连接器与之前的 Apache Flink 版本一起使用	490
使用 Apache Flink 1.8.2 构建应用程序	492
使用 Apache Flink 1.6.2 构建应用程序	492

升级应用程序	493
Apache Flink 1.6.2 和 1.8.2 中的可用连接器	494
入门：Flink 1.13.2	494
应用程序组件	495
先决条件	495
步骤 1：设置账户	496
下一个步骤	497
步骤 2：设置 Amazon CLI	497
步骤 3：创建应用程序	499
第 4 步：清除	514
步骤 5：后续步骤	516
入门：Flink 1.11.1	516
应用程序组件	517
先决条件	517
步骤 1：设置账户	518
步骤 2：设置 Amazon CLI	519
步骤 3：创建应用程序	521
第 4 步：清除	537
步骤 5：后续步骤	538
入门：Flink 1.8.2	539
应用程序组件	132
先决条件	540
步骤 1：设置账户	540
步骤 2：设置 Amazon CLI	542
步骤 3：创建应用程序	543
第 4 步：清除	559
入门：Flink 1.6.2	561
应用程序组件	561
先决条件	562
步骤 1：设置账户	562
步骤 2：设置 Amazon CLI	564
步骤 3：创建应用程序	565
第 4 步：清除	581
Flink 设置	583
Apache Flink 配置。	583
状态后端	583

检查点	584
保存点	585
堆大小	585
缓冲区消胀	586
可修改的 Flink 配置属性	586
容错能力	586
检查点和状态后端	586
检查点	586
RocksDB 原生指标	586
高级状态后端选项	588
完整的 TaskManager 选项	588
内存配置	588
RPC /Akka	589
客户端	589
高级集群选项	589
文件系统配置	589
高级容错选项	590
内存配置	588
指标	590
REST 端点和客户端的高级选项	590
高级SSL 安全选项	590
高级计划选项	590
Flink Web 用户界面的高级选项	590
查看已配置的 Flink 属性	590
使用 Amazon VPC	592
Amazon VPC 概念	592
VPC 应用程序权限	593
用于访问 Amazon VPC 的权限策略	593
Internet 和服务访问	594
相关信息	595
VPC API	595
创建应用程序	595
AddApplicationVpcConfiguration	596
DeleteApplicationVpcConfiguration	597
UpdateApplication	597
示例：使用 VPC	598

故障排除	599
开发排查的问题	599
Apache Flink Flame 图表	599
EFO 连接器的凭据提供程序问题 1.15.2	599
带有不支持的 Kinesis 连接器的应用程序	600
编译错误：“无法解析项目的依赖项”	602
无效的选项：“kinesisanalyticsv2”	603
UpdateApplication 操作不是在重新加载应用程序代码	603
S3 StreamingFileSink FileNotFoundExceptions	603
FlinkKafkaConsumer 使用 savepoint 停止时出现问题	605
Flink 1.15 异步接收器死锁	605
Amazon Kinesis Data Streams 源在重新分片期间处理失序	615
运行时问题排查	615
故障排除工具	616
应用程序问题	616
应用程序正在重新启动	620
吞吐量太慢	622
无限制的状态增长	623
I/O 绑定运算符	624
来自 Kinesis 数据流的上游或源限制	624
检查点	625
检查点操作超时	630
检查点故障（光束）	632
背压	633
数据偏斜	634
状态偏斜	635
整合不同地区的资源	635
文档历史记录	636
API 示例代码	641
AddApplicationCloudWatchLoggingOption	642
AddApplicationInput	642
AddApplicationInputProcessingConfiguration	643
AddApplicationOutput	644
AddApplicationReferenceDataSource	644
AddApplicationVpcConfiguration	645
创建应用程序	645

创建应用程序 Snapshot	647
DeleteApplication	647
DeleteApplicationCloudWatchLoggingOption	647
DeleteApplicationInputProcessingConfiguration	647
DeleteApplicationOutput	648
DeleteApplicationReferenceDataSource	648
DeleteApplicationSnapshot	648
DeleteApplicationVpcConfiguration	648
DescribeApplication	649
DescribeApplicationSnapshot	649
DiscoverInputSchema	649
ListApplications	650
ListApplicationSnapshots	650
StartApplication	650
StopApplication	651
UpdateApplication	651
API 参考	652

Amazon Managed Service for Apache Flink 之前称为 Amazon Kinesis Data Analytics for Apache Flink。

本文属于机器翻译版本。若本译文内容与英语原文存在差异，则一律以英文原文为准。

什么是 Amazon Managed Service for Apache Flink ?

借助适用于 Apache Flink 的亚马逊托管服务，您可以使用 Java、Scala、Python 或 SQL 来处理和分析流数据。该服务使您能够针对流媒体源和静态源编写和运行代码，以执行时间序列分析、提供实时仪表板和指标。

[您可以使用基于 Apache Flink 的开源库在 Apache Flink 托管服务中使用自己选择的语言构建应用程序。](#) Apache Flink 是处理数据流的常用框架和引擎。

Managed Service for Apache Flink 为您的 Apache Flink 应用程序提供底层基础设施。它处理核心功能，例如配置计算资源、可用区故障转移弹性、并行计算、自动扩展和应用程序备份（以检查点和快照的形式实现）。您可以使用高级 Flink 编程功能（如运算符、函数、源和接收器），使用方法与您自行托管 Flink 基础设施时一样。

为 Apache Flink 选择托管服务或者为 Apache Flink Studio 选择托管服务

您可以使用适用于 Apache Flink 的亚马逊托管服务运行 Flink 作业，有两种选择。使用[适用于 Apache Flink 的托管服务](#)，您可以使用自己选择的 IDE 和 [Apache Flink 数据流或表 API](#) 使用 Java、Scala 或 Python（以及嵌入式 SQL）构建 Flink 应用程序。借助[适用于 Apache Flink Studio 的托管服务](#)，您可以实时交互式查询数据流，并使用标准 SQL、Python 和 Scala 轻松构建和运行流处理应用程序。

您可以选择最适合您的用例的方法。如果您不确定，本节将提供高级指导来帮助您。

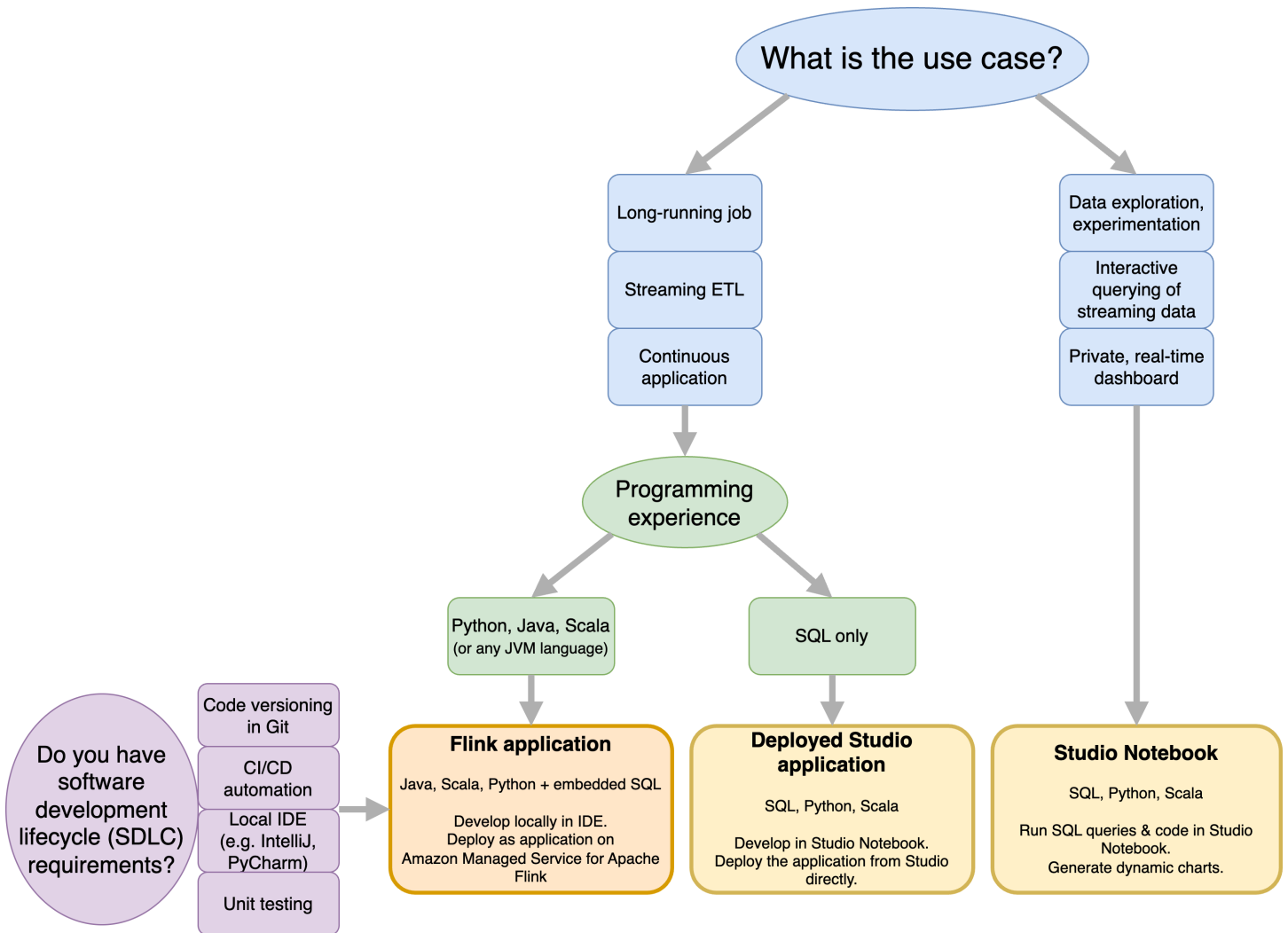

在决定使用适用于 Apache Flink 的亚马逊托管服务还是使用适用于 Apache Flink Studio 的亚马逊托管服务之前，您应该考虑自己的用例。

如果您计划运行长时间运行的应用程序来承担流式传输 ETL 或连续应用程序等工作负载，则应考虑使用适用于 [Apache Flink 的托管服务](#)。这是因为您可以直接在自己选择的 IDE 中使用 Flink API 创建 Flink 应用程序。使用 IDE 进行本地开发还可以确保您可以利用软件开发生命周期 (SDLC) 的常见流程和工具，例如 Git 中的代码版本控制、CI/CD 自动化或单元测试。

如果您对临时数据探索感兴趣，想要以交互方式查询流数据或创建私有实时仪表板，那么[适用于 Apache Flink Studio 的托管服务](#)只需点击几下即可帮助您实现这些目标。熟悉 SQL 的用户可以考虑直接从 Studio 部署长时间运行的应用程序。

Note

您可以将 Studio 笔记本升级为长时间运行的应用程序。但是，如果您想与 SDLC 工具（例如 Git 上的代码版本控制和 CI/CD 自动化）或单元测试等技术集成，我们建议使用您选择的 IDE 进行适用于 Apache Flink 的托管服务。

选择要在 Apache Flink 的托管服务中使用哪些 Apache Flink API

您可以在自己选择的 IDE 中使用 Apache Flink API 在 Apache Flink 的托管服务中使用 Java、Python 和 Scala 构建应用程序。[您可以在文档中找到有关如何使用 Flink 数据流和表 API 构建应用程序的指南。](#)您可以选择创建 Flink 应用程序时使用的语言以及最能满足应用程序和操作需求的 API。如果您不确定，本节将提供高级指导来帮助您。

选择 Flink API

Apache Flink API 具有不同的抽象级别，这可能会影响您决定如何构建应用程序。它们富有表现力和灵活性，可以一起使用来构建您的应用程序。您不必只使用一个 Flink API。您可以在 [Apache Flink 文档](#) 中了解有关 Flink API 的更多信息。

Flink 提供四个级别的 API 抽象：Flink SQL、Table DataStream API、API 和与 API 配合使用的流程函数。DataStream 适用于 Apache Flink 的亚马逊托管服务均支持这些内容。建议尽可能从更高级别的抽象开始，但是有些 Flink 功能仅在 [Datastream API](#) 中可用，您可以在其中使用 Java、Python 或 Scala 创建应用程序。在以下情况下，您应该考虑使用 Datastream API：

- 你需要对状态进行精细的控制
- 你想利用异步调用外部数据库或端点的功能（例如用于推理）
- 你想使用自定义计时器

Apache Flink APIs

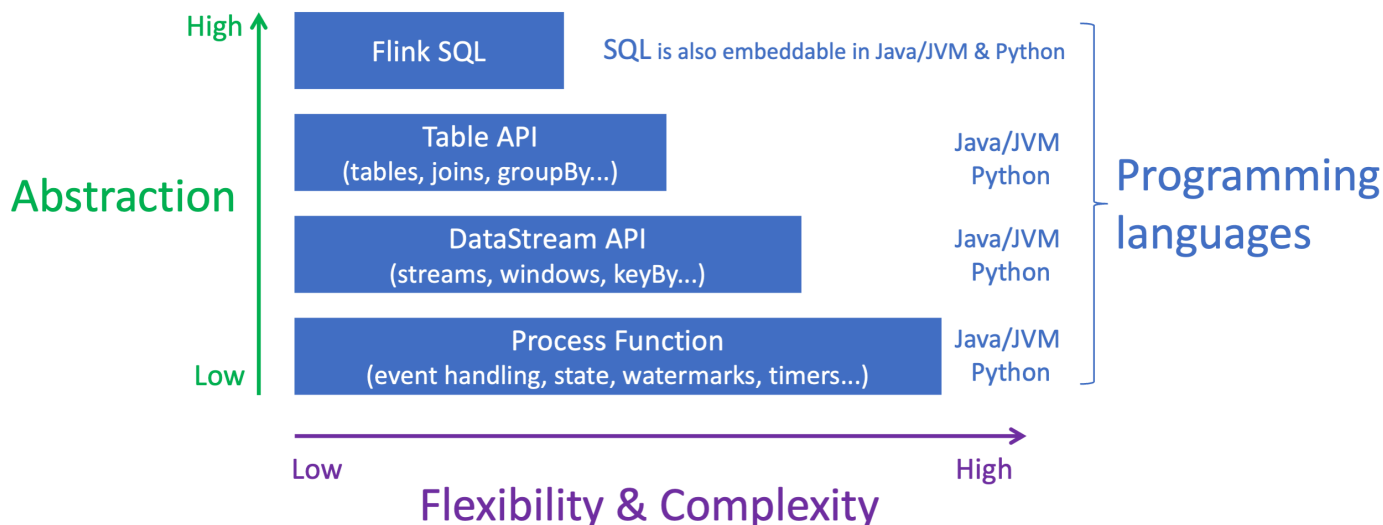

Note

使用 Datastream API 选择语言：

- 无论选择哪种编程语言，SQL 都可以嵌入到任何 Flink 应用程序中。
- 如果你打算使用 DataStream API，那么 Python 并不支持所有连接器。
- 如果您需要低延迟/高吞吐量，则无论使用哪种 API，都应考虑 Java/Scala。
- 如果您计划在 Process Functions API 中使用异步 IO，则需要使用 Java。

开始使用

您可以从创建持续读取和处理流数据的 Managed Service for Apache Flink 应用程序开始。然后，使用所选的 IDE 编写代码，并使用实时流数据对其进行测试。您还可以配置 Managed Service for Apache Flink 要将结果发送到的目标。

首先，我们建议您阅读以下章节：

- [Managed Service for Apache Flink：工作方式](#)
- [适用于 Apache Flink 的亚马逊托管服务 \(DataStream API\) 入门](#)

或者，您可以先创建一个适用于 Apache Flink Studio 的托管服务，该笔记本允许您以交互方式实时查询数据流，并使用标准 SQL、Python 和 Scala 轻松构建和运行流处理应用程序。只需在 Amazon Web Services Management Console 中进行几次单击操作，即可启动无服务器笔记本来查询数据流，并在几秒钟内获得结果。首先，我们建议您阅读以下章节：

- [将 Studio 笔记本与 Managed Service for Apache Flink 结合使用](#)
- [创建 Studio 笔记本](#)

Managed Service for Apache Flink : 工作方式

Managed Service for Apache Flink 是一项完全托管的 Amazon 服务，使您能够使用 Apache Flink 应用程序来处理流数据。

编程您的 Apache Flink 应用程序

Apache Flink 应用程序是使用 Apache Flink 框架创建的 Java 或 Scala 应用程序。您可以在本地创作和构建 Apache Flink 应用程序。

应用程序主要使用 [DataStream API](#) 或 [表 API](#)。您也可以使用其他 Apache Flink API，但在构建流应用程序时很少使用这些 API。

这两个 API 的功能如下所示：

数据流 API

Apache Flink DataStream API 编程模型基于两个组件：

- 数据流：连续数据记录流的结构化表示形式。
- 转换操作符：将一个或多个数据流作为输入，并生成一个或多个数据流以作为输出。

使用 DataStream API 创建的应用程序执行以下操作：

- 从数据源（例如 Kinesis 流或 Amazon MSK 主题）读取数据。
- 对数据进行转换，例如筛选、聚合或扩充。
- 将转换后的数据写入数据接收器。

使用 DataStream API 的应用程序可以用 Java 或 Scala 编写，并且可以从 Kinesis 数据流、Amazon MSK 主题或自定义源中读取。

您的应用程序使用连接器处理数据。Apache Flink 使用以下连接器类型：

- 来源：用于读取外部数据的连接器。
- 接收器：用于写入外部位置的连接器。
- 运算符：用于处理应用程序内数据的连接器。

典型的应用程序包含至少一个具有源的数据流、一个具有一个或多个操作符的数据流以及至少一个数据接收器。

有关如何使用 DataStream API 的更多信息，请参阅[数据流 API](#)。

表 API

Apache Flink DataStream 表 API 编程模型基于以下组件：

- 表环境：用于创建和托管一个或多个表的基础数据的接口。
- 表：提供对 SQL 表或视图的访问权限的对象。
- 表来源：用于从外部来源（例如 Amazon MSK 主题）读取数据。
- 表函数：用于转换数据的 SQL 查询或 API 调用。
- 表接收器：用于将数据写入 Amazon S3 桶等外部位置。

使用 DataStream 表 API 创建的应用程序执行以下操作：

- 通过连接到 a Table Source 来创建 TableEnvironment。
- 使用 SQL 查询或表 API 函数在 TableEnvironment 中创建表。
- 使用表 API 或 SQL 对表运行查询
- 使用表函数或 SQL 查询对查询结果进行转换。
- 将查询或函数结果写入 Table Sink。

使用表 API 的应用程序可以用 Java 或 Scala 编写，并且可以使用 API 调用或 SQL 查询来查询数据。

有关如何使用 表 API 的更多信息，请参阅[表 API](#)。

创建 Managed Service for Apache Flink 应用程序

Managed Service for Apache Flink 是一项 Amazon 为托管 Apache Flink 应用程序创建环境的服务，并提供下列设置：

- [运行时属性](#)：您可以为应用程序提供的参数。无需重新编译应用程序代码即可更改这些参数。
- [容错能力](#)：您的应用程序如何从中断和重启中恢复。
- [日志记录和监控](#)：您的应用程序如何将事件记录到 CloudWatch Logs。
- [扩展](#)：您的应用程序如何配置计算资源。

您可以使用控制台或 Amazon CLI 创建和运行应用程序的 Managed Service for Apache Flink。要开始创建 Managed Service for Apache Flink 应用程序，请参阅[入门指南 \(DataStream API\)](#)。

创建 Managed Service for Apache Flink 应用程序

本主题包含如何创建 Managed Service for Apache Flink 的相关信息。

本主题包含下列部分：

- [构建 Managed Service for Apache Flink 应用程序代码](#)
- [创建 Managed Service for Apache Flink 应用程序](#)
- [删除您的 Managed Service for Apache Flink 应用程序](#)
- [验证 Managed Service for Apache Flink 应用程序](#)

构建 Managed Service for Apache Flink 应用程序代码

本节介绍了用来为适用于 Managed Service for Apache Flink 应用程序构建应用程序代码的组件。

我们建议您将支持的最新 Apache Flink 版本用于应用程序代码。Managed Service for Apache Flink 支持的 Apache Flink 最新版本是 1.15.2。有关升级 Managed Service for Apache Flink 应用程序的信息，请参见[升级应用程序](#)。

您可以使用 [Apache Maven](#) 构建应用程序代码。Apache Maven 项目使用 pom.xml 文件以指定它使用的组件的版本。

Note

Managed Service for Apache Flink 支持大小不超过 512 MB 的 JAR 文件。如果使用的 JAR 文件超过该大小，应用程序将无法启动。

使用 Managed Service for Apache Flink 应用程序的下列组件版本：

组件	版本
Java	11 (推荐使用)
Scala	参见下面的 Scala 解耦注释

组件	版本
适用于 Apache Flink 运行时的托管服务 () aws-kinesisanalytics-runtime	1.2.0
AmazonKinesis 连接器 () flink-connector-kinesis	1.15.2
Apache Beam (仅限 Beam 应用程序)	2.33.0 , Jackson 版本 2.12.2

从 1.15 版本开始，Flink 是免费的 Scala。应用程序现在可以使用任何 Scala 版本的 Java API。您需要将您选择的 Scala 标准库捆绑到您的 Scala 应用程序中。

有关使用 Apache Flink 版本 1.15.2 的 Managed Service for Apache Flink 应用程序的 pom.xml 文件示例，请参阅[适用于 Managed Service for Apache Flink 入门应用程序](#)。

有关为使用 Apache Beam 创建 Managed Service for Apache Flink 应用程序的信息，请参阅[使用 Apache Beam](#)。

指定应用程序的 Apache Flink 版本

在使用 Managed Service for Apache Flink 版本 1.1.0 及更高版本时，您可以在编译应用程序时指定应用程序使用的 Apache Flink 版本。您可以使用 `-Dflink.version` 参数提供 Apache Flink 版本，如下所示：

```
mvn package -Dflink.version=1.15.3
```

有关使用旧版本的 Apache Flink 构建应用程序的信息，请参阅[早期版本](#)。

创建 Managed Service for Apache Flink 应用程序

在构建应用程序代码后，您可以执行以下操作以创建 Managed Service for Apache Flink 应用程序：

- 上传应用程序代码：将应用程序代码上传到 Amazon S3 存储桶。在创建应用程序时，您可以指定应用程序代码的 S3 存储桶名称和对象名称。有关说明如何上传应用程序代码的教程，请参阅[入门指南 \(DataStream API\)](#)教程中的[the section called “上传 Apache Flink 流式处理 Java 代码”](#)。
- 创建 Managed Service for Apache Flink 应用程序：使用以下方法之一创建 Managed Service for Apache Flink 应用程序：

- 使用控制台创建 Managed Service for Apache Flink 应用程序：您可以使用 Amazon 控制台创建和配置应用程序。Amazon

当您使用控制台创建应用程序时，将为您创建应用程序的依赖资源（例如 CloudWatch 日志流、IAM 角色和 IAM 策略）。

在使用控制台创建应用程序时，您可以从 Managed Service for Apache Flink - Create application（创建应用程序）页面上的下拉列表中进行选择，以指定应用程序使用的 Apache Flink 版本。

有关如何使用控制台创建应用程序的教程，请参阅[入门指南 \(DataStream API\)](#)教程中的[the section called “创建并运行应用程序（控制台）”](#)。

- 使用 CLI 创建 Managed Service for Apache Flink Amazon 应用程序：您可以使用 CLI Amazon 创建和配置应用程序。

使用 CLI 创建应用程序时，还必须手动创建应用程序的依赖资源（例如 CloudWatch 日志流、IAM 角色和 IAM 策略）。

在使用 CLI 创建应用程序时，您可以使用 CreateApplication 操作的 RuntimeEnvironment 参数指定应用程序使用的 Apache Flink 版本。

有关如何使用 CLI 创建应用程序的教程，请参阅[入门指南 \(DataStream API\)](#)教程中的[the section called “使用 CLI 创建和运行应用程序”](#)。

Note

您无法更改现有应用程序的 RuntimeEnvironment。如果您需要更改现有应用程序的 RuntimeEnvironment，则必须删除该应用程序并重新创建。

删除您的 Managed Service for Apache Flink 应用程序

在构建应用程序代码、将其上传到 S3 并创建 Managed Service for Apache Flink 应用程序后，您可以启动应用程序。启动 Managed Service for Apache Flink 应用程序通常需要几分钟。

可以使用以下方法之一以启动应用程序：

- 使用控制台启动 Managed Service for Apache Flink：您可以通过在 Amazon 控制台的应用程序页面上选择“运行”来运行应用程序。Amazon

- 使用 AP Amazon I 启动适用于 Apache Flink 的托管服务：您可以使用操作运行应用程序。[StartApplication](#)

验证 Managed Service for Apache Flink 应用程序

您可以通过以下方式验证应用程序是否正常工作：

- 使用 CloudWatch 日志：您可以使用 CloudWatch 日志和 CloudWatch 日志见解来验证您的应用程序是否正常运行。有关在 Apache Flink 托管服务应用程序中使用 CloudWatch 日志的信息，请参阅。[日志记录和监控](#)
- 使用 CloudWatch 指标：您可以使用 CloudWatch 指标来监控应用程序的活动，或者您的应用程序用于输入或输出的资源（例如 Kinesis 流、Kinesis Data Firehose 流或 Amazon S3 存储桶）中的活动。有关 CloudWatch 指标的更多信息，请参阅 Amazon CloudWatch 用户指南中的[使用指标](#)。
- 监控输出位置：如果应用程序将输出写入到某个位置（例如 Amazon S3 存储桶或数据库），您可以在该位置中监控写入的数据。

运行 Managed Service for Apache Flink 应用程序

本主题包含如何创建 Managed Service for Apache Flink 的相关信息。

当你运行 Managed Service for Apache Flink 应用程序时，该服务会创建一个 Apache Flink 任务。Apache Flink 任务是 Managed Service for Apache Flink 应用程序的执行生命周期。任务的执行及其使用的资源由 Job Manager 管理。Job Manager 将应用程序的执行分成多个任务。每项任务都由任务管理器管理。监控应用程序的性能时，可以检查每个任务管理器的性能，也可以检查整个 Job Manager 的性能。

有关 Apache Flink 任务的信息，请参阅 [Apache Flink 文档](#) 中的[任务和调度](#)。

应用程序和任务状态

您的应用程序和应用程序的任务都处于当前执行状态：

- 应用程序状态：您的应用程序的当前状态描述了其执行阶段。应用程序状态包括以下状态：
 - 稳定的应用程序状态：在您更改状态之前，您的应用程序通常会保持以下状态：
 - 就绪：在您运行之前，新的或已停止的应用程序将处于“就绪”状态。
 - 正在运行：成功启动的应用程序处于 RUNNING 状态。

- 临时应用程序状态：处于这些状态的应用程序通常处于过渡到另一种状态的过程中。如果应用程序在一段时间内处于临时状态，则可以使用 [停止应用程序 操作停止该应用程序](#)，Force参数设置为true。这些状态包括以下内容：
 - STARTING: 在“[启动应用程序](#)”操作之后发生。应用程序正在从状态过渡READY到RUNNING状态。
 - STOPPING: 在“[停止应用程序](#)”操作之后发生。应用程序正在从状态过渡RUNNING到READY状态。
 - DELETING: 在“[删除应用程序](#)”操作之后发生。应用程序正在删除中。
 - UPDATING: 在“[更新应用程序](#)”操作之后发生。应用程序正在更新，并将转换回RUNNING或READY状态。
 - AUTOSCALING: 应用程序的 [ParallelismConfiguration](#) AutoScalingEnabled 属性设置为true，并且该服务正在增加应用程序的并行度。当应用程序处于此状态时，您可以使用的唯一有效的 API 操作是Force参数设置为 [停止应用程序](#) 操作。true有关自动扩展的信息，请参阅[自动扩展](#)。
 - FORCE_STOPPING: 在Force参数设置为的情况下调用 [StopApplication](#) 操作之后发生。true应用程序正在被强制停止。应用程序从STARTING、UPDATING、STOPPING或AUTOSCALING状态转换为 READY状态。
 - ROLLING_BACK: 在调用 [RollbackApplication](#) 操作之后发生。应用程序正在回滚到以前的版本。应用程序从 UPDATING或 AUTOSCALING状态转换到 RUNNING状态。
 - ROLLED_BACK: 成功回滚应用程序后，这将成为您从中回滚的版本的版本的状态。有关回滚应用程序的信息，请参阅 [RollbackApplication](#)。
 - MAINTENANCE: 在 Managed Service for Apache Flink 向您的应用程序应用补丁时发生。有关更多信息，请参阅[Maintenance](#)。

您可以使用控制台或使用 DescribeApplication 操作来检查[应用程序](#)的状态。

- 任务状态：当您的应用程序处于RUNNING状态时，您的任务的状态描述了其当前执行阶段。任务以CREATED状态开始，然后在启动时进入RUNNING状态。如果出现错误情况，您的应用程序将进入以下状态：
 - 对于使用 Apache Flink 1.11 及更高版本的应用程序，您的应用程序将进入状态。RESTARTING
 - 对于使用 Apache Flink 1.8 及更早版本的应用程序，您的应用程序将进入该FAILING状态。

然后，应用程序将进入RESTARTING或FAILED状态，具体取决于任务是否可以重新启动。

您可以通过检查应用程序的 CloudWatch 日志来查看任务的状态，以了解状态变化。

批处理工作负载

Managed Service for Apache Flink 支持运行 Apache Flink 批处理工作负载。在批处理任务中，当 Apache Flink 任务进入已完成状态时，Managed Service for Apache Flink 应用程序状态将设置为“就绪”。有关 Flink 任务状态的更多信息，请参阅[任务和调度](#)。

应用程序资源

本节介绍您的应用程序使用的系统资源。了解 Managed Service for Apache Flink 如何配置和使用资源将有助于您设计、创建和维护 Managed Service for Apache Flink 应用程序的高性能和稳定。

Managed Service for Apache Flink 应用程序资源

Managed Service for Apache Flink 是 Amazon 一项为托管 Apache Flink 应用程序创建环境的服务。Managed Service for Apache Flink 服务使用名为 Kinesis 处理单元 (KPU) 的单元提供资源。

一个 KPU 代表以下系统资源：

- 一个 CPU 核心
- 4 GB 内存，其中 1 GB 为本机内存，3 GB 为堆内存
- 50 GB 磁盘空间

KPU 在称为任务和子任务的不同执行单元中运行应用程序。您可以把子任务看作等同于一个线程。

应用程序可用的 KPU 数量等于应用程序的 `Parallelism` 设置除以应用程序的 `ParallelismPerKPU` 设置。

有关应用程序并行度的更多信息，请参阅[扩展](#)。

Apache Flink 应用程序资源

Apache Flink 环境使用称为任务槽的单元为您的应用程序分配资源。当 Managed Service for Apache Flink 为您的应用程序分配资源时，它会将一个或多个 Apache Flink 任务槽分配给单个 KPU。分配给单个 KPU 的插槽数等于应用程序的 `ParallelismPerKPU` 设置。有关任务计划的更多信息，请参阅[Apache Flink 文档](#)中的[任务和计划](#)。

运算符并行度

您可以设置运算符可以使用的子任务的最大数量。此值称为运算符并行度。默认情况下，应用程序中每个运算符的并行度等于应用程序的并行度。这意味着，默认情况下，应用程序中的每个运算符都可以在需要时使用应用程序中所有可用的子任务。

您可以使用 `setParallelism` 方法设置应用程序中运算符的并行度。使用此方法，您可以控制每个运算符一次可以使用的子任务数量。

有关运算符链接的更多信息，请参阅 [Apache Flink 文档](#) 中的 [任务链和资源组](#)。

运算符链接

通常，每个运算符使用单独的子任务来执行，但是如果几个运算符总是按顺序执行，则运行时可以将它们全部分配给同一个任务。此过程称为运算符链接。

如果多个顺序运算符都对相同的数据进行操作，则可以将它们链接到一个任务中。以下是一些实现这一目标所需的标准：

- 运算符进行一对一的简单转发。
- 所有运算符都具有相同的运算符并行度。

当您的应用程序将运算符链接到单个子任务时，它可以节省系统资源，因为该服务不需要执行网络操作和为每个运算符分配子任务。要确定您的应用程序是否使用运算符链接，请查看 Managed Service for Apache Flink 控制台中的任务图。应用程序中的每个顶点代表一个或多个运算符。该图显示了已链接为单个顶点的运算符。

数据流 API

您的 Apache Flink 应用程序使用 [Apache Flink DataStream API](#) 来转换数据流中的数据。

本节包含以下主题：

- [使用 API 在适用于 Apache Flink 的托管服务中使用连接器移动数据 DataStream](#)：这些组件在您的应用程序与外部数据源和目标之间移动数据。
- [使用 DataStream API 在 Managed Service for Apache Flink 中使用运算符转换数据](#)：这些组件对应用程序中的数据元素进行转换或分组。
- [使用 DataStream API 跟踪 Managed Service for Apache Flink 中的事件](#)：本主题介绍 Managed Service for Apache Flink 在使用 DataStream API 时如何跟踪事件。

使用 API 在适用于 Apache Flink 的托管服务中使用连接器移动数据 DataStream

在适用于 Apache Flink 的亚马逊托管服务 DataStream API 中，连接器是将数据移入和移出适用于 Apache Flink 的托管服务应用程序的软件组件。连接器是灵活集成的组件，以使您能够读取文件和目录。连接器包含用于与 Amazon 服务和第三方系统交互的完整模块。

连接器类型包括：

- [源](#)：从 Kinesis 数据流、文件或其他数据源中向应用程序提供数据。
- [接收器](#)：将数据从应用程序发送到 Kinesis 数据流、Kinesis Data Firehose 流或其他数据目标。
- [异步 I/O](#)：提供对数据源（例如数据库）的异步访问以丰富流事件。

可用的连接器

Apache Flink 框架包含用于从各种源中访问数据的连接器。[有关 Apache Flink 框架中可用的连接器的信息，请参阅 Apache Flink 文档中的连接器。](#)

Warning

如果您的应用程序在 Flink 1.6、1.8、1.11 或 1.13 上运行，并且想要在中东（阿联酋）、亚太地区（海得拉巴）、以色列（特拉维夫）、欧洲（苏黎世）、中东（阿联酋）、亚太地区（墨尔本）或亚太地区（雅加达）地区运行，则可能需要使用更新的连接器重建应用程序存档或升级到 Flink 1.15。以下是推荐的指导方针：

连接器升级

Fl 使用的连接器 版本	解决方案
1. Firehose	您的应用程序

Flink 使用的连接器版本	解决方案
	依赖于过时版本的 Firehose 连接器，该版本无法识别较新的 Amazon 区域。使用 Firehose 连接器

版本	使用的连接器	解决方案
		版本 2.1.0 重建您的应用程序档案。
		v2.1.0

Flink 使用的连接器版本	解决方案
1. Kinesis	您的应用程序依赖于 Flink Kinesis 连接器的过时版本，该连接器无法识别较新的区

Flink 版本	使用的连接器	解决方案
		<p>域。Amazon 使用 Flink Kinesis 连接器版本 1.6.1 重建您的应用程序存档。</p> <p>https://github.com/awslabs/amazon-kinesis-con</p>

Flink 版本	使用的连接器	解决方案
		nector-flink/tree/1.6.1

Flink 使用的连接器版本	解决方案
1. Kinesis	您的应用程序依赖于 Flink Kinesis 连接器的过时版本，该连接器无法识别较新的区

版本	使用的连接器	解决方案
		域。Amazon 使用 Flink Kinesis Connector 版本 2.4.1 重建您的应用程序档案。
		https://github.com/awslabs/amazon-kinesis-connector-fl

	Flink 使用的连接器	解决方案
		link / tree/2.4 .1

Flink 使用的连接器版本	解决方案
1. Kinesis 和 1.	您的应用程序依赖于 Flink Kinesis 连接器的过时版本，该连接器无法识别较新的区

Flink 使用的连接器版本	解决方案
	域。Amazon 不幸的是，Flink 不再发布 1.6/1.13 连接器的补丁或错误修复。我们建议通过使用 Flink

Flink 版本	使用的连接器	解决方案
		1.15 重建应用程序存档来更新到 Flink 1.15。

将流数据源添加到 Managed Service for Apache Flink

Apache Flink 提供连接器以从文件、套接字、集合和自定义源中读取。在应用程序代码中，您可以使用 [Apache Flink 源](#) 以从流中接收数据。本节介绍了可用于 Amazon 服务的源。

Kinesis Data Streams

`FlinkKinesisConsumer` 源从 Amazon Kinesis 数据流中向应用程序提供流数据。

创建 `FlinkKinesisConsumer`

以下代码示例说明了如何创建 `FlinkKinesisConsumer`：

```
Properties inputProperties = new Properties();
inputProperties.setProperty(ConsumerConfigConstants.AWS_REGION, region);
inputProperties.setProperty(ConsumerConfigConstants.STREAM_INITIAL_POSITION, "LATEST");
```

```
DataStream<string> input = env.addSource(new FlinkKinesisConsumer<>(inputStreamName,
    new SimpleStringSchema(), inputProperties));
```

有关使用 `FlinkKinesisConsumer` 的更多信息，请参阅[下载并检查 Apache Flink 流式处理 Java 代码](#)。

创建使用 EFO 消费端的 `FlinkKinesisConsumer`

`FlinkKinesisConsumer` 现在支持[增强型扇出 \(EFO\)](#)。

如果 Kinesis 使用者使用 EFO，则 Kinesis Data Streams 服务会为其提供自己的专用带宽，而不是让其与从流中读取数据的其他使用者共享流的固定带宽。

有关在 Kinesis 消费端上使用 EFO 的更多信息，[请参阅 FLIP-128 : Kinesis 消费端的增强型扇出功能 Amazon](#)。

您可以通过在 Kinesis 使用者上设置以下参数来启用 EFO 使用者：

- `RECORD_PUBLISHER_TYPE`：将此参数设置为 EFO，让您的应用程序使用 EFO 使用者访问 Kinesis 数据流数据。
- `EFO_CONSUMER_NAME`：将此参数设置为该流使用者中的唯一字符串值。在同一 Kinesis 数据流中重复使用使用者名称，会导致之前使用该名称的使用者被终止。

要将 a 配置 `FlinkKinesisConsumer` 为使用 EFO，请向消费端添加以下参数：

```
consumerConfig.putIfAbsent(RECORD_PUBLISHER_TYPE, "EFO");
consumerConfig.putIfAbsent(EFO_CONSUMER_NAME, "basic-efo-flink-app");
```

有关使用 EFO 消费端的 Managed Service for Apache Flink 应用程序的示例，请参阅[EFO 使用者](#)

Amazon MSK

`KafkaSource` 源从 Amazon MSK 主题向您的应用程序提供流数据。

创建 `KafkaSource`

以下代码示例说明了如何创建 `KafkaSource`：

```
KafkaSource<String> source = KafkaSource.<String>builder()
    .setBootstrapServers(brokers)
    .setTopics("input-topic")
    .setGroupId("my-group")
```

```
.setStartingOffsets(OffsetsInitializer.earliest())
.setValueOnlyDeserializer(new SimpleStringSchema())
.build();

env.fromSource(source, WatermarkStrategy.noWatermarks(), "Kafka Source");
```

有关使用 `KafkaSource` 的更多信息，请参阅[MSK 复制](#)。

在 Managed Service for Apache Flink 中使用接收器写入数据

在应用程序代码中，您可以使用 [Apache Flink 接收器](#) 以将数据从 Apache Flink 流写入到 Amazon 服务，例如 Kinesis Data Streams。

Apache Flink 提供了文件和套接字接收器以及自定义接收器。以下接收器可用于 Amazon：

Kinesis Data Streams

Apache Flink 在 Apache Flink 文档中提供了有关 [Kinesis Data Streams 连接器](#) 的信息。

有关使用 Kinesis 数据流进行输入和输出的应用程序示例，请参见 [入门指南 \(DataStream API\)](#)

Amazon S3

您可以使用 Apache Flink `StreamingFileSink` 以将对象写入到 Amazon S3 存储桶中。

有关如何将对象写入到 S3 的示例，请参阅[the section called “S3 接收器”](#)。

Kinesis Data Firehose

`FlinkKinesisFirehoseProducer` 是一个可靠且可扩展的 Apache Flink 接收器，可以使用 [Kinesis Data Firehose](#) 服务存储应用程序输出。本节介绍了如何设置 Maven 项目以创建和使用 `FlinkKinesisFirehoseProducer`。

主题

- [创建 `FlinkKinesisFirehoseProducer`](#)
- [FlinkKinesisFirehoseProducer 代码示例](#)

创建 `FlinkKinesisFirehoseProducer`

以下代码示例说明了如何创建 `FlinkKinesisFirehoseProducer`：

```
Properties outputProperties = new Properties();
outputProperties.setProperty(ConsumerConfigConstants.AWS_REGION, region);
```

```
FlinkKinesisFirehoseProducer<String> sink = new
    FlinkKinesisFirehoseProducer<>(outputStreamName, new SimpleStringSchema(),
        outputProperties);
```

FlinkKinesisFirehoseProducer 代码示例

以下代码示例说明了如何创建和配置FlinkKinesisFirehoseProducer，并将数据从 Apache Flink 数据流发送到 Kinesis Data Firehose 服务。

```
package com.amazonaws.services.kinesisanalytics;

import
    com.amazonaws.services.kinesisanalytics.flink.connectors.config.ProducerConfigConstants;
import
    com.amazonaws.services.kinesisanalytics.flink.connectors.producer.FlinkKinesisFirehoseProducer;
import com.amazonaws.services.kinesisanalytics.runtime.KinesisAnalyticsRuntime;
import org.apache.flink.api.common.serialization.SimpleStringSchema;
import org.apache.flink.streaming.api.datastream.DataStream;
import org.apache.flink.streaming.api.environment.StreamExecutionEnvironment;
import org.apache.flink.streaming.connectors.kinesis.FlinkKinesisConsumer;
import org.apache.flink.streaming.connectors.kinesis.FlinkKinesisProducer;

import org.apache.flink.streaming.connectors.kinesis.config.ConsumerConfigConstants;

import java.io.IOException;
import java.util.Map;
import java.util.Properties;

public class StreamingJob {

    private static final String region = "us-east-1";
    private static final String inputStreamName = "ExampleInputStream";
    private static final String outputStreamName = "ExampleOutputStream";

    private static DataStream<String>
    createSourceFromStaticConfig(StreamExecutionEnvironment env) {
        Properties inputProperties = new Properties();
        inputProperties.setProperty(ConsumerConfigConstants.AWS_REGION, region);
        inputProperties.setProperty(ConsumerConfigConstants.STREAM_INITIAL_POSITION,
            "LATEST");
```

```
    return env.addSource(new FlinkKinesisConsumer<>(inputStreamName, new
SimpleStringSchema(), inputProperties));
}

private static DataStream<String>
createSourceFromApplicationProperties(StreamExecutionEnvironment env)
    throws IOException {
    Map<String, Properties> applicationProperties =
KinesisAnalyticsRuntime.getApplicationProperties();
    return env.addSource(new FlinkKinesisConsumer<>(inputStreamName, new
SimpleStringSchema(),
    applicationProperties.get("ConsumerConfigProperties")));
}

private static FlinkKinesisFirehoseProducer<String>
createFirehoseSinkFromStaticConfig() {
    /*
    * com.amazonaws.services.kinesisanalytics.flink.connectors.config.
    * ProducerConfigConstants
    * lists of all of the properties that firehose sink can be configured with.
    */

    Properties outputProperties = new Properties();
    outputProperties.setProperty(ConsumerConfigConstants.AWS_REGION, region);

    FlinkKinesisFirehoseProducer<String> sink = new
FlinkKinesisFirehoseProducer<>(outputStreamName,
    new SimpleStringSchema(), outputProperties);
    ProducerConfigConstants config = new ProducerConfigConstants();
    return sink;
}

private static FlinkKinesisFirehoseProducer<String>
createFirehoseSinkFromApplicationProperties() throws IOException {
    /*
    * com.amazonaws.services.kinesisanalytics.flink.connectors.config.
    * ProducerConfigConstants
    * lists of all of the properties that firehose sink can be configured with.
    */

    Map<String, Properties> applicationProperties =
KinesisAnalyticsRuntime.getApplicationProperties();
    FlinkKinesisFirehoseProducer<String> sink = new
FlinkKinesisFirehoseProducer<>(outputStreamName,
```

```
    new SimpleStringSchema(),
    applicationProperties.get("ProducerConfigProperties"));
return sink;
}

public static void main(String[] args) throws Exception {
    // set up the streaming execution environment
    final StreamExecutionEnvironment env =
StreamExecutionEnvironment.getExecutionEnvironment();

    /*
    * if you would like to use runtime configuration properties, uncomment the
    * lines below
    * DataStream<String> input = createSourceFromApplicationProperties(env);
    */

    DataStream<String> input = createSourceFromStaticConfig(env);

    // Kinesis Firehose sink
    input.addSink(createFirehoseSinkFromStaticConfig());

    // If you would like to use runtime configuration properties, uncomment the
    // lines below
    // input.addSink(createFirehoseSinkFromApplicationProperties());

    env.execute("Flink Streaming Java API Skeleton");
}
}
```

有关如何使用 Kinesis Data Firehose 接收器的完整教程，请参阅[the section called “Kinesis Data Firehose 接收器”](#)。

在 Managed Service for Apache Flink 中使用异步 I/O

异步 I/O 运算符使用外部数据源（例如数据库）来丰富流数据。Managed Service for Apache Flink 异步丰富了流事件，因此可以对请求进行批处理以提高效率。

有关更多信息，请参阅 [《Apache Flink 文档》](#) 中的[异步 IO](#)。

使用 DataStream API 在 Managed Service for Apache Flink 中使用运算符转换数据

要在中转换传入数据，您可以使用 Apache Flink 运算符。Apache Flink 运算符将一个或多个数据流转换为新的数据流。新数据流包含来自原始数据流的修改的数据。Apache Flink 提供超过 25 个预构建的流处理运算符。有关更多信息，请参阅 [《Apache Flink 文档》](#) 中的 [运算符](#)。

本主题包含下列部分：

- [转换运算符](#)
- [聚合运算符](#)

转换运算符

以下是对 JSON 数据流的某个字段进行简单文本转换的示例。

该代码创建转换的数据流。新数据流具有与原始流相同的数据，并在 TICKER 字段内容后面附加“Company”字符串。

```
DataStream<ObjectNode> output = input.map(  
    new MapFunction<ObjectNode, ObjectNode>() {  
        @Override  
        public ObjectNode map(ObjectNode value) throws Exception {  
            return value.put("TICKER", value.get("TICKER").asText() + " Company");  
        }  
    }  
);
```

聚合运算符

以下是一个聚合运算符示例。该代码创建聚合的数据流。该运算符创建一个 5 秒的滚动窗口，并返回窗口中具有相同 TICKER 值的记录的 PRICE 值之和。

```
DataStream<ObjectNode> output = input.keyBy(node -> node.get("TICKER").asText())  
    .window(TumblingProcessingTimeWindows.of(Time.seconds(5)))  
    .reduce((node1, node2) -> {  
        double priceTotal = node1.get("PRICE").asDouble() +  
node2.get("PRICE").asDouble();  
        node1.replace("PRICE", JsonNodeFactory.instance.numberNode(priceTotal));  
        return node1;  
    });
```



```
});
```

有关使用运算符的完整代码示例，请参阅[入门指南 \(DataStream API\)](#)。入门应用程序的源代码可在[Managed Service for Apache Flink Java 示例 GitHub](#) 存储库中的[入门](#)中找到。

使用 DataStream API 跟踪 Managed Service for Apache Flink 中的事件

Managed Service for Apache Flink 使用以下时间戳跟踪事件：

- 处理时间：指的是执行相应操作的计算机的系统时间。
- 事件时间：指的是在生成设备上发生每个事件的时间。
- 提取时间：指的是事件进入 Managed Service for Apache Flink 的时间。

您可以使用 [setStreamTimeCharacteristic](#) 设置流环境使用的时间：

```
env.setStreamTimeCharacteristic(TimeCharacteristic.ProcessingTime);
env.setStreamTimeCharacteristic(TimeCharacteristic.IngestionTime);
env.setStreamTimeCharacteristic(TimeCharacteristic.EventTime);
```

有关时间戳的更多信息，请参阅 [Apache Flink 文档](#) 中的[事件时间](#)。

表 API

您的 Apache Flink 应用程序使用 [Apache Flink Table API](#) 使用关系模型与流中的数据进行交互。您可以使用表 API 通过表源访问数据，然后使用表函数转换和筛选表格数据。您可以使用 API 函数或 SQL 命令转换和筛选表格数据。

本节包含以下主题：

- [表 API 连接器](#)：这些组件在您的应用程序与外部数据源和目标之间移动数据。
- [表 API 时间属性](#)：本主题介绍 Managed Service for Apache Flink 在使用表 API 时如何跟踪事件。

表 API 连接器

在 Apache Flink 编程模型中，连接器是应用程序用来从外部源（例如其他 Amazon 服务）读取或写入数据的组件。

使用 Apache Flink Table API，您可以使用以下类型的连接器：

- [表 API 来源](#)：您可以使用表 API 源连接器通过 API 调TableEnvironment用或 SQL 查询在中创建表。
- [表 API 接收器](#)：您可以使用 SQL 命令将表数据写入外部来源，例如 Amazon MSK 主题或 Amazon S3 存储桶。

表 API 来源

您可以从数据流创建表源。以下代码根据Amazon MSK 主题创建表：

```
//create the table
    final FlinkKafkaConsumer<StockRecord> consumer = new
FlinkKafkaConsumer<StockRecord>(kafkaTopic, new KafkaEventDeserializationSchema(),
kafkaProperties);
    consumer.setStartFromEarliest();
    //Obtain stream
    DataStream<StockRecord> events = env.addSource(consumer);

    Table table = streamTableEnvironment.fromDataStream(events);
```

有关表源的更多信息，请参阅 [Apache Flink](#) 文档中的[表和连接器](#)。

表 API 接收器

要将表数据写入接收器，可以在 SQL 中创建接收器，然后在对象上运行基于 SQL 的StreamTableEnvironment接收器。

以下代码示例演示了如何将表数据写入 Amazon S3 接收器：

```
final String s3Sink = "CREATE TABLE sink_table (" +
    "event_time TIMESTAMP," +
    "ticker STRING," +
    "price DOUBLE," +
    "dt STRING," +
    "hr STRING" +
    ")" +
    " PARTITIONED BY (ticker,dt,hr)" +
    " WITH" +
    "(" +
    " 'connector' = 'filesystem'," +
    " 'path' = '" + s3Path + "'," +
    " 'format' = 'json'" +
```

```
) ";  
  
//send to s3  
streamTableEnvironment.executeSql(s3Sink);  
filteredTable.executeInsert("sink_table");
```

您可以使用 `format` 参数来控制 Managed Service for Apache Flink 使用何种格式将输出写入接收器。有关格式的信息，请参阅 [Apache Flink](#) 文档中的 [格式](#)。

有关表源的更多信息，请参阅 [Apache Flink 文档](#) 中的 [表和连接器](#)。

用户定义的源和接收器

您可以使用现有的 Apache Kafka 连接器向其他 Amazon 服务（例如 Amazon MSK 和 Amazon S3）发送数据。为了与其他数据源和目标进行交互，您可以定义自己的源和接收器。有关更多信息，请参阅 [Apache Flink](#) 文档中的 [用户定义源和接收器](#)。

表 API 时间属性

数据流中的每条记录都有多个时间戳，用于定义与该记录相关的事件何时发生：

- 事件时间：用户定义的时间戳，用于定义创建记录的事件发生的时间。
- 摄取时间：您的应用程序从数据流中检索记录的时间。
- 处理时间：您的申请处理记录的时间。

[当 Apache Flink Table API 根据记录时间创建窗口时，您可以使用 `setStreamTimeCharacteristic` 方法定义它使用哪些时间戳。](#)

有关在表 API 中使用时间戳的更多信息，请参阅 [Apache Flink](#) 文档中的 [时间属性](#)。

使用与 Managed Service for Apache Flink 集成的 Python

Note

如果您在搭载 Apple Silicon 芯片的新 Mac 上开发 Python Flink 应用程序，可能会遇到一些与 PyFlink 1.15 的 Python 依赖项有关的 [已知问题](#)。在这种情况下，我们建议在 Docker 中运行 Python 解释器。有关分步说明，请参阅 [Apple Silicon Mac 上的 PyFlink 1.15 开发](#)。

[Apache Flink 版本 1.15.2 支持使用 PyFlink 库使用 Python 3.8 版本创建应用程序。](#) 要使用 Python 创建 Managed Service for Apache Flink 应用程序，请执行以下操作：

- 使用main方法将您的 Python 应用程序代码创建为文本文件。
- 将您的应用程序代码文件和任何 Python 或 Java 依赖项捆绑到一个 zip 文件中，然后将其上传到 Amazon S3 存储桶。
- 创建 Managed Service for Apache Flink 应用程序，指定您的 Amazon S3 代码位置、应用程序属性和应用程序设置。

简而言之，Python 表 API 是 Java 表 API 的封装器。有关 Python 表 API 的信息，请参阅 [Apache Flink 文档中的 Python 表 API 简介](#)。

编程 Python 应用程序的 Managed Service for Apache Flink

您可以使用 Apache Flink Python 表 API 编写 Python 应用程序的 Managed Service for Apache Flink 代码。Apache Flink 引擎将 Python 表 API 语句（在 Python 虚拟机中运行）转换为 Java 表 API 语句（在 Java 虚拟机中运行）。

您可以通过以下步骤使用 Python Table API：

- 创建对的引用StreamTableEnvironment。
- 通过对StreamTableEnvironment参考文献执行查询，根据源流数据创建table对象。
- 对您的table对象执行查询以创建输出表。
- 使用将输出表写入目的地StatementSet。

要开始在 Managed Service for Apache Flink 中使用 Python 表 API，请参阅 [Amazon Managed Service for Apache Flink 入门 \(Python\)](#)

读取和写入流数据

要读取和写入流数据，请在表环境中执行 SQL 查询。

创建表

以下代码示例演示了创建 SQL 查询的用户定义函数。SQL 查询会创建一个与 Kinesis 流交互的表：

```
def create_table(table_name, stream_name, region, stream_initpos):
    return """ CREATE TABLE {0} (
```

```

    `record_id` VARCHAR(64) NOT NULL,
    `event_time` BIGINT NOT NULL,
    `record_number` BIGINT NOT NULL,
    `num_retries` BIGINT NOT NULL,
    `verified` BOOLEAN NOT NULL
)
PARTITIONED BY (record_id)
WITH (
    'connector' = 'kinesis',
    'stream' = '{1}',
    'aws.region' = '{2}',
    'scan.stream.initpos' = '{3}',
    'sink.partitioner-field-delimiter' = ';',
    'sink.producer.collection-max-count' = '100',
    'format' = 'json',
    'json.timestamp-format.standard' = 'ISO-8601'
) """.format(table_name, stream_name, region, stream_initpos)

```

读取流数据

以下代码示例演示了如何使用前面的 CreateTable SQL 查询对表环境引用来读取数据：

```

table_env.execute_sql(create_table(input_table, input_stream, input_region,
stream_initpos))

```

写入流数据

以下代码示例演示如何使用 CreateTable 示例中的 SQL 查询来创建输出表引用，以及如何使用与表交互 StatementSet 以将数据写入目标 Kinesis 流：

```

table_result = table_env.execute_sql("INSERT INTO {0} SELECT * FROM {1}"
    .format(output_table_name, input_table_name))

```

读取运行时属性

您可以使用运行时属性配置应用程序，而无需更改应用程序代码。

为应用程序指定应用程序属性的方式与使用 Java 应用程序的 Managed Service for Apache Flink 方法相同。您可以使用以下方法指定运行时属性：

- 使用 [创建应用程序 操作](#)。
- 使用 [“创建应用程序” 操作](#)。

- 使用控制台配置应用程序。

您可以通过读取 Managed Service for Apache Flink 运行时创建 `application_properties.json` 的名为 `json` 文件来检索代码中的应用程序属性。

以下代码示例演示了如何从 `application_properties.json` 文件中读取应用程序属性：

```
file_path = '/etc/flink/application_properties.json'
if os.path.isfile(file_path):
    with open(file_path, 'r') as file:
        contents = file.read()
        properties = json.loads(contents)
```

以下用户定义的函数代码示例演示了如何从应用程序属性对象中读取属性组：检索：

```
def property_map(properties, property_group_id):
    for prop in props:
        if prop["PropertyGroupId"] == property_group_id:
            return prop["PropertyMap"]
```

以下代码示例演示如何从上一个示例返回的属性组中读取名为 `INPUT_STREAM_KEY` 的属性：

```
input_stream = input_property_map[INPUT_STREAM_KEY]
```

创建应用程序的代码包

创建 Python 应用程序后，即可将代码文件和依赖项捆绑到一个 zip 文件中。

您的 zip 文件必须包含带有 `main` 方法的 python 脚本，并且可以选择包含以下内容：

- 其他 Python 代码文件
- JAR 文件中用户定义的 Java 代码
- JAR 文件中的 Java 库

Note

您的应用程序 zip 文件必须包含应用程序的所有依赖项。您不能为应用程序引用其他来源的库。

创建 Managed Service for Apache Flink Python 应用程序

指定您的代码文件

创建应用程序的代码包后，您可以将其上传到 Amazon S3 存储桶。然后，您可以使用控制台或“创建应用程序”操作[创建应用程序](#)。

使用 创建应用程序 操作[创建应用程序](#)时，您可以使用名为的特殊应用程序属性组在 zip 文件中指定代码文件和存档。kinesis.analytics.flink.run.options您可以定义以下类型文件：

- python：一个包含 Python 主方法的文本文件。
- jarfile：一个包含 Java 用户定义函数的 Java JAR 文件。
- pyFiles：一个 Python 资源文件，其中包含应用程序要使用的资源。
- pyArchives：一个包含应用程序资源文件的 zip 文件。

有关 Apache Flink Python 代码文件类型的更多信息，请参阅 [Apache Flink 文档中的命令行用法](#)。

Note

Managed Service for Apache Flink 不支持pyModulepyExecutable、或pyRequirements文件类型。所有代码、要求和依赖项都必须位于您的 zip 文件中。您无法使用 pip 指定要安装的依赖项。

以下 json 代码段示例，演示了如何在应用程序的 zip 文件中指定文件位置：

```
"ApplicationConfiguration": {
  "EnvironmentProperties": {
    "PropertyGroups": [
      {
        "PropertyGroupId": "kinesis.analytics.flink.run.options",
        "PropertyMap": {
          "python": "MyApplication/main.py",
          "jarfile": "MyApplication/lib/myJarFile.jar",
          "pyFiles": "MyApplication/lib/myDependentFile.py",
          "pyArchives": "MyApplication/lib/myArchive.zip"
        }
      }
    ],
  },
}
```

监控 Python Managed Service for Apache Flink 应用程序

您可以使用应用程序的 CloudWatch 日志来监控 Managed Service for Apache Flink Python 应用程序。

Managed Service for Apache Flink 记录 Python 应用程序的以下消息：

- 在应用程序的main方法print()中使用写入控制台的消息。
- 使用logging软件包在用户定义的函数中发送的消息。以下代码示例演示了如何通过用户定义的函数写入应用程序日志：

```
import logging

@udf(input_types=[DataTypes.BIGINT()], result_type=DataTypes.BIGINT())
def doNothingUdf(i):
    logging.info("Got {} in the doNothingUdf".format(str(i)))
    return i
```

- 应用程序抛出的错误消息。

如果应用程序在main函数中抛出异常，它将出现在应用程序的日志中。

以下示例演示了 Python 代码引发的异常的日志条目：

```
2021-03-15 16:21:20.000 ----- Python Process Started
-----
2021-03-15 16:21:21.000 Traceback (most recent call last):
2021-03-15 16:21:21.000 " File ""/tmp/flink-
web-6118109b-1cd2-439c-9dcd-218874197fa9/flink-web-upload/4390b233-75cb-4205-
a532-441a2de83db3_code/PythonKinesisSink/PythonUdfUndeclared.py"", line 101, in
<module>"
2021-03-15 16:21:21.000     main()
2021-03-15 16:21:21.000 " File ""/tmp/flink-
web-6118109b-1cd2-439c-9dcd-218874197fa9/flink-web-upload/4390b233-75cb-4205-
a532-441a2de83db3_code/PythonKinesisSink/PythonUdfUndeclared.py"", line 54, in main"
2021-03-15 16:21:21.000 "     table_env.register_function("doNothingUdf",
doNothingUdf)"
2021-03-15 16:21:21.000 NameError: name 'doNothingUdf' is not defined
2021-03-15 16:21:21.000 ----- Python Process Exited
-----
2021-03-15 16:21:21.000 Run python process failed
2021-03-15 16:21:21.000 Error occurred when trying to start the job
```

Note

由于性能问题，我们建议您在应用程序开发期间仅使用自定义日志消息。

使用 CloudWatch 见解查询日志

以下 CloudWatch Insights 查询会搜索在执行应用程序主函数时由 Python 入口点创建的日志：

```
fields @timestamp, message
| sort @timestamp asc
| filter logger like /PythonDriver/
| limit 1000
```

Managed Service for Apache Flink 中的运行时属性

您可以使用运行时属性配置应用程序，而无需重新编译应用程序代码。

本主题包含下列部分：

- [在控制台中使用运行时属性](#)
- [在 CLI 中使用运行时属性](#)
- [访问 Managed Service for Apache Flink 应用程序中的运行时属性](#)

在控制台中使用运行时属性

您可以使用控制台在 Managed Service for Apache Flink 中添加、更新或删除运行时属性。

Note

在 Managed Service for Apache Flink 的控制台中创建应用程序时，您无法添加运行时属性。

更新 Managed Service for Apache Flink 应用程序的运行时属性

1. 打开 Managed Service for Apache Flink 控制台，网址为 <https://console.aws.amazon.com/flink>
2. 选择您的 Managed Service for Apache Flink 应用程序 选择 Application details (应用程序详细信息)。

3. 在应用程序页面上，选择 Configure (配置)。
4. 展开 Properties (属性) 部分。
5. 使用 Properties (属性) 部分中的控件，以键值对形式定义一个属性组。可以使用这些控件添加、更新或删除属性组和运行时属性。
6. 选择更新。

在 CLI 中使用运行时属性

您可以使用 [Amazon CLI](#) 添加、更新或删除运行时属性。

本节包含为应用程序配置运行时属性的 API 操作的示例请求。有关如何将 JSON 文件用于 API 操作输入的信息，请参阅 [Managed Service for Apache Flink API 示例代码](#)。

Note

将以下示例中的示例账户 ID (*012345678901*) 替换为您的账户 ID。

在创建应用程序时添加运行时属性

[CreateApplication](#) 操作的以下示例请求在创建应用程序时添加两个运行时属性组 (`ProducerConfigProperties` 和 `ConsumerConfigProperties`) ：

```
{
  "ApplicationName": "MyApplication",
  "ApplicationDescription": "my java test app",
  "RuntimeEnvironment": "FLINK-1_15",
  "ServiceExecutionRole": "arn:aws:iam::012345678901:role/MF-stream-rw-role",
  "ApplicationConfiguration": {
    "ApplicationCodeConfiguration": {
      "CodeContent": {
        "S3ContentLocation": {
          "BucketARN": "arn:aws:s3:::ka-app-code-username",
          "FileKey": "java-getting-started-1.0.jar"
        }
      },
      "CodeContentType": "ZIPFILE"
    },
    "EnvironmentProperties": {
      "PropertyGroups": [
```

```
{
  "PropertyGroupId": "ProducerConfigProperties",
  "PropertyMap" : {
    "flink.stream.initpos" : "LATEST",
    "aws.region" : "us-west-2",
    "AggregationEnabled" : "false"
  }
},
{
  "PropertyGroupId": "ConsumerConfigProperties",
  "PropertyMap" : {
    "aws.region" : "us-west-2"
  }
}
]
}
}
```

在现有应用程序中添加和更新运行时属性

[UpdateApplication](#) 操作的以下示例请求为现有应用程序添加或更新运行时属性：

```
{
  "ApplicationName": "MyApplication",
  "CurrentApplicationVersionId": 2,
  "ApplicationConfigurationUpdate": {
    "EnvironmentPropertyUpdates": {
      "PropertyGroups": [
        {
          "PropertyGroupId": "ProducerConfigProperties",
          "PropertyMap" : {
            "flink.stream.initpos" : "LATEST",
            "aws.region" : "us-west-2",
            "AggregationEnabled" : "false"
          }
        },
        {
          "PropertyGroupId": "ConsumerConfigProperties",
          "PropertyMap" : {
            "aws.region" : "us-west-2"
          }
        }
      ]
    }
  }
}
```

```
    ]  
  }  
}  
}
```

Note

如果您使用的键在属性组中没有相应的运行时属性，则 Managed Service for Apache Flink 将键值对添加为新属性。如果将一个键用于属性组中的现有运行时属性，Managed Service for Apache Flink 将更新属性值。

删除运行时属性

[UpdateApplication](#) 操作的以下示例请求从现有应用程序中删除所有运行时属性和属性组：

```
{  
  "ApplicationName": "MyApplication",  
  "CurrentApplicationVersionId": 3,  
  "ApplicationConfigurationUpdate": {  
    "EnvironmentPropertyUpdates": {  
      "PropertyGroups": []  
    }  
  }  
}
```

Important

如果省略现有的属性组或属性组中的现有属性键，则会删除该属性组或属性。

访问 Managed Service for Apache Flink 应用程序中的运行时属性

您可以使用静态 `KinesisAnalyticsRuntime.getApplicationProperties()` 方法在 Java 应用程序代码中检索运行时属性，该方法返回一个 `Map<String, Properties>` 对象。

以下 Java 代码示例检索应用程序的运行时属性：

```
Map<String, Properties> applicationProperties =  
KinesisAnalyticsRuntime.getApplicationProperties();
```

您按如下方式检索一个属性组（作为 `Java.Util.Properties` 对象）：

```
Properties consumerProperties = applicationProperties.get("ConsumerConfigProperties");
```

通常，您传入 `Properties` 对象以配置 Apache Flink 源或接收器，而无需检索各个属性。以下代码示例说明了如何传入从运行时属性中检索的 `Properties` 对象以创建 Flink 源：

```
private static FlinkKinesisProducer<String> createSinkFromApplicationProperties()
    throws IOException {
    Map<String, Properties> applicationProperties =
        KinesisAnalyticsRuntime.getApplicationProperties();
    FlinkKinesisProducer<String> sink = new FlinkKinesisProducer<String>(new
        SimpleStringSchema(),
        applicationProperties.get("ProducerConfigProperties"));

    sink.setDefaultStream(outputStreamName);
    sink.setDefaultPartition("0");
    return sink;
}
```

有关使用运行时属性的完整代码示例，请参阅[入门指南 \(DataStream API\)](#)。入门应用程序的源代码可在[Managed Service for Apache Flink Java 示例 GitHub](#) 存储库中的[入门](#)中找到。

在Managed Service for Apache Flink中实现容错能力

检查点是用于在 Amazon Managed Service for Apache Flink 中实施容错功能的方法。检查点是运行的应用程序的最新备份，用于立即从意外的应用程序中断或故障转移中恢复。

有关 Apache Flink 应用程序中检查点操作的详细信息，请参阅[Apache Flink 文档](#)中的[检查点](#)。

快照是手动创建和管理的应用程序状态备份。通过使用快照，您可以调用[UpdateApplication](#) 以将应用程序还原到以前的状态。有关更多信息，请参阅[使用快照管理应用程序备份](#)。

如果为应用程序启用了检查点，该服务将创建应用程序数据备份，并在应用程序意外重新启动时加载该备份以提供容错功能。这些意外的应用程序重新启动可能是由意外的任务重新启动、实例故障等引起的。这会在这些重新启动期间为应用程序提供与无故障执行相同的语义。

如果为应用程序启用了快照，并使用应用程序的[ApplicationRestoreConfiguration](#) 配置了快照，则该服务在应用程序更新期间或与服务相关的扩展或维护期间提供恰好一次处理语义。

在Managed Service for Apache Flink中配置检查点

您可以配置应用程序的检查点行为。您可以定义它是否永久保存检查点状态、将其状态保存到检查点的频率以及一个检查点操作结束到另一个检查点操作开始之间的最小间隔。

您可以使用 [CreateApplication](#) 或 [UpdateApplication](#) API 操作配置以下设置：

- `CheckpointingEnabled` — 指示是否在应用程序中启用了检查点。
- `CheckpointInterval` — 包含检查点（持久性）操作之间的时间（以毫秒为单位）。
- `ConfigurationType` — 可以将该值设置为 `DEFAULT` 以使用默认检查点行为；将该值设置为 `CUSTOM` 以配置其他值。

Note

默认检查点行为如下所示：

- `CheckpointingEnabled` : `true`
- `CheckpointInterval` : `60000`
- `MinPauseBetweenCheckpoints` : `5000`

如果 `ConfigurationType` 设置为 `DEFAULT`，将使用前面的值，即使使用 Amazon Command Line Interface 或在应用程序代码中设置值以将其设置为其他值。

Note

对于 Flink 1.15 及更高版本，Managed Service for Apache Flink 将在自动创建快照 `stop-with-savepoint` 期间使用，即应用程序更新、缩放或停止。

- `MinPauseBetweenCheckpoints` — 从一个检查点操作结束到另一个检查点操作开始之间的最短时间（以毫秒为单位）。如果设置该值，则可以防止应用程序在检查点操作所花的时间超过 `CheckpointInterval` 时继续执行检查点操作。

检查点 API 示例

本节包含为应用程序配置检查点的 API 操作的示例请求。有关如何将 JSON 文件用于 API 操作输入的信息，请参阅 [Managed Service for Apache Flink API 示例代码](#)。

为新应用程序配置检查点

[CreateApplication](#) 操作的以下示例请求在您创建应用程序时配置检查点：

```
{
  "ApplicationName": "MyApplication",
  "RuntimeEnvironment": "FLINK-1_15",
  "ServiceExecutionRole": "arn:aws:iam::123456789123:role/myrole",
  "ApplicationConfiguration": {
    "ApplicationCodeConfiguration": {
      "CodeContent": {
        "S3ContentLocation": {
          "BucketARN": "arn:aws:s3:::mybucket",
          "FileKey": "myflink.jar",
          "ObjectVersion": "AbCdEfGhIjKlMnOpQrStUvWxYz12345"
        }
      }
    },
    "FlinkApplicationConfiguration": {
      "CheckpointConfiguration": {
        "CheckpointingEnabled": "true",
        "CheckpointInterval": 20000,
        "ConfigurationType": "CUSTOM",
        "MinPauseBetweenCheckpoints": 10000
      }
    }
  }
}
```

为新应用程序禁用检查点

[CreateApplication](#) 操作的以下示例请求在您创建应用程序时禁用检查点：

```
{
  "ApplicationName": "MyApplication",
  "RuntimeEnvironment": "FLINK-1_15",
  "ServiceExecutionRole": "arn:aws:iam::123456789123:role/myrole",
  "ApplicationConfiguration": {
    "ApplicationCodeConfiguration": {
      "CodeContent": {
        "S3ContentLocation": {
          "BucketARN": "arn:aws:s3:::mybucket",
          "FileKey": "myflink.jar",
          "ObjectVersion": "AbCdEfGhIjKlMnOpQrStUvWxYz12345"
        }
      }
    }
  }
}
```

```
    },
    "FlinkApplicationConfiguration": {
      "CheckpointConfiguration": {
        "CheckpointingEnabled": "false"
      }
    }
  }
}
```

为现有应用程序配置检查点

[UpdateApplication](#) 操作的以下示例请求为现有应用程序配置检查点：

```
{
  "ApplicationName": "MyApplication",
  "ApplicationConfigurationUpdate": {
    "FlinkApplicationConfigurationUpdate": {
      "CheckpointConfigurationUpdate": {
        "CheckpointingEnabledUpdate": true,
        "CheckpointIntervalUpdate": 20000,
        "ConfigurationTypeUpdate": "CUSTOM",
        "MinPauseBetweenCheckpointsUpdate": 10000
      }
    }
  }
}
```

为现有应用程序禁用检查点

[UpdateApplication](#) 操作的以下示例请求为现有应用程序禁用检查点：

```
{
  "ApplicationName": "MyApplication",
  "ApplicationConfigurationUpdate": {
    "FlinkApplicationConfigurationUpdate": {
      "CheckpointConfigurationUpdate": {
        "CheckpointingEnabledUpdate": false,
        "CheckpointIntervalUpdate": 20000,
        "ConfigurationTypeUpdate": "CUSTOM",
        "MinPauseBetweenCheckpointsUpdate": 10000
      }
    }
  }
}
```

}

使用快照管理应用程序备份

快照是 Apache Flink 保存点的 Managed Service for Apache Flink 实现。快照是用户或服务触发、创建和管理的应用程序状态备份。有关 Apache Flink 指标的更多信息，请参阅 [Apache Flink 文档](#) 中的 [保存点](#)。通过使用快照，您可以从特定的应用程序状态快照中重新启动应用程序。

Note

我们建议您的应用程序每天创建几次快照，以便使用正确的状态数据正确重启。正确的快照频率取决于应用程序的业务逻辑。频繁拍摄快照可以恢复更新的数据，但会增加成本并需要更多的系统资源。

在 Managed Service for Apache Flink 中，您可以使用以下 API 操作管理快照：

- [CreateApplicationSnapshot](#)
- [DeleteApplicationSnapshot](#)
- [DescribeApplicationSnapshot](#)
- [ListApplicationSnapshots](#)

有关每个应用程序的快照数限制，请参阅 [配额](#)。如果应用程序达到快照限制，则手动创建快照将失败并出现 `LimitExceededException`。

Managed Service for Apache Flink 永远不会删除快照。您必须使用 [DeleteApplicationSnapshot](#) 操作手动删除快照。

要在启动应用程序时加载已保存的应用程序状态快照，请使用 [StartApplication](#) 或 [UpdateApplication](#) 操作的 [ApplicationRestoreConfiguration](#) 参数。

本主题包含下列部分：

- [自动创建快照](#)
- [从包含不兼容状态数据的快照中还原](#)
- [快照 API 示例](#)

自动创建快照

如果 `SnapshotsEnabled` 在 [ApplicationSnapshotConfiguration](#) 中设置为 `true`，则 Managed Service for Apache Flink 将在应用程序更新、缩放或停止时自动创建和使用快照，以提供一次性精确的处理语义。

Note

如果将 `ApplicationSnapshotConfiguration::SnapshotsEnabled` 设置为 `false`，将导致在应用程序更新期间丢失数据。

Note

Managed Service for Apache Flink 在创建快照期间触发中间保存点。对于 Flink 1.15 或更高版本，中间保存点不再产生任何不良影响。参见 [触发保存点](#)

自动创建的快照具有以下特性：

- 快照由服务管理，但您可以使用 [listApplicationSnapshots](#) 操作查看快照。自动创建的快照计入您的快照限制。
- 如果您的应用程序超过快照限制，手动创建的快照将失败，但是当应用程序更新、扩展或停止时，Managed Service for Apache Flink 仍会成功创建快照。在手动创建更多快照之前，必须使用 [DeleteApplicationSnapshot](#) 操作手动删除快照。

从包含不兼容状态数据的快照中还原

由于快照包含有关操作符的信息，因此，如果从自上一应用程序版本以来发生变化的操作符的快照中还原状态数据，则可能会出现意外的结果。如果尝试从与当前操作符不对应的快照中还原状态数据，应用程序将会发生故障。发生故障的应用程序将停滞在 `STOPPING` 或 `UPDATING` 状态。

要允许应用程序从包含不兼容状态数据的快照中恢复，请使用 [更新应用程序](#) 操作将 [FlinkRunConfiguration](#) 的 `AllowNonRestoredState` 参数设置为 `true`。

从过时的快照中还原应用程序时，您将会看到以下行为：

- 添加了操作符：如果添加了新操作符，则保存点没有新操作符的状态数据。不会发生故障，也不需要设置 `AllowNonRestoredState`。

- 删除了操作符：如果删除了现有操作符，则保存点具有丢失的操作符的状态数据。除非 `AllowNonRestoredState` 设置为 `true`，否则，将会发生故障。
- 修改了操作符：如果进行了兼容的更改，例如将参数的类型更改为兼容的类型，则应用程序可以从过时的快照中还原。有关从快照恢复的更多信息，请参阅 Apache Flink 文档中的[保存点](#)。可以从具有不同架构的快照中还原使用 Apache Flink 版本 1.8 或更高版本的应用程序。无法还原使用 Apache Flink 版本 1.6 的应用程序。对于两阶段提交接收器，我们建议使用系统快照 (SW) 而不是用户创建的快照 (创建应用程序 Snapshot)。

Managed Service for Apache Flink 在创建快照期间触发中间保存点。对于 Flink 1.15 或更高版本，中间保存点不再产生任何不良影响。参见[触发保存点](#)

如果您需要恢复与现有保存点数据不兼容的应用程序，我们建议您将 [StartApplication](#) 操作的 `ApplicationRestoreType` 参数设置为 `SKIP_RESTORE_FROM_SNAPSHOT`，从而跳过从快照还原的操作。

有关 Apache Flink 如何处理不兼容状态数据的更多信息，请参阅 Apache Flink 文档中的[状态架构演变](#)。

快照 API 示例

本节包含将快照与应用程序一起使用的 API 操作的示例请求。有关如何将 JSON 文件用于 API 操作输入的信息，请参阅 [Managed Service for Apache Flink API 示例代码](#)。

为应用程序启用快照

[UpdateApplication](#) 操作的以下示例请求为应用程序启用快照：

```
{
  "ApplicationName": "MyApplication",
  "CurrentApplicationVersionId": 1,
  "ApplicationConfigurationUpdate": {
    "ApplicationSnapshotConfigurationUpdate": {
      "SnapshotsEnabledUpdate": "true"
    }
  }
}
```

创建快照

[CreateApplicationSnapshot](#) 操作的以下示例请求创建当前应用程序状态的快照：

```
{
  "ApplicationName": "MyApplication",
  "SnapshotName": "MyCustomSnapshot"
}
```

列出应用程序的快照

[ListApplicationSnapshots](#) 操作的以下示例请求列出当前应用程序状态的前 50 个快照：

```
{
  "ApplicationName": "MyApplication",
  "Limit": 50
}
```

列出应用程序快照的详细信息

[DescribeApplicationSnapshot](#) 操作的以下示例请求列出特定应用程序快照的详细信息：

```
{
  "ApplicationName": "MyApplication",
  "SnapshotName": "MyCustomSnapshot"
}
```

删除快照

[DeleteApplicationSnapshot](#) 操作的以下示例请求删除以前保存的快照。您可以使用以下任一方法来获取 [ListApplicationSnapshots](#) 或 [DeleteApplicationSnapshot](#) 的 `SnapshotCreationTimestamp` 值：

```
{
  "ApplicationName": "MyApplication",
  "SnapshotName": "MyCustomSnapshot",
  "SnapshotCreationTimestamp": 12345678901.0,
}
```

使用命名的快照重新启动应用程序

[StartApplication](#) 操作的以下示例请求使用特定快照中保存的状态启动应用程序：

```
{
```

```
"ApplicationName": "MyApplication",
"RunConfiguration": {
  "ApplicationRestoreConfiguration": {
    "ApplicationRestoreType": "RESTORE_FROM_CUSTOM_SNAPSHOT",
    "SnapshotName": "MyCustomSnapshot"
  }
}
```

使用最近的快照重新启动应用程序

[StartApplication](#) 操作的以下示例请求使用最近的快照启动应用程序：

```
{
  "ApplicationName": "MyApplication",
  "RunConfiguration": {
    "ApplicationRestoreConfiguration": {
      "ApplicationRestoreType": "RESTORE_FROM_LATEST_SNAPSHOT"
    }
  }
}
```

不使用快照重新启动应用程序

[StartApplication](#) 操作的以下示例请求启动应用程序而不加载应用程序状态，即使具有快照也是如此：

```
{
  "ApplicationName": "MyApplication",
  "RunConfiguration": {
    "ApplicationRestoreConfiguration": {
      "ApplicationRestoreType": "SKIP_RESTORE_FROM_SNAPSHOT"
    }
  }
}
```

Managed Service for Apache Flink 中的应用程序扩展

您可以为 Amazon Managed Service for Apache Flink 配置任务并行执行和资源分配以实施扩展。有关 Apache Flink 如何调度任务并行实例的信息，请参阅 [《Apache Flink 文档》](#) 中的 [并行执行](#)。

主题

- [配置应用程序并行度和 KPU ParallelismPer](#)
- [分配 Kinesis 处理单元](#)
- [更新应用程序的并行度](#)
- [自动扩展](#)

配置应用程序并行度和 KPU ParallelismPer

您可以使用以下 [ParallelismConfiguration](#) 属性为 Managed Service for Apache Flink 应用程序任务（例如从源读取或执行运算符）配置并行执行：

- **Parallelism** — 使用该属性设置默认 Apache Flink 应用程序并行度。所有操作符、源和接收器以该并行度执行，除非在应用程序代码中覆盖它们。默认值为 1，最大值为 256。
- **ParallelismPerKPU** — 使用此属性可设置应用程序的每个 Kinesis 处理单元 (KPU) 可以计划的并行任务数。默认值为 1，最大值为 8。对于具有阻止操作（例如，I/O）的应用程序，较高的 **ParallelismPerKPU** 值导致完全使用 KPU 资源。

Note

Parallelism 的限制等于 **ParallelismPerKPU** 乘以 KPU 限制（默认值为 64）。可以请求增加限制以增加 KPU 限制。有关如何请求增加限制的说明，请参阅 [服务限额](#) 中的“请求增加限制”。

有关为特定运算符设置任务并行度的信息，请参阅 [Apache Flink 文档中的设置并行度：运算符](#)。

分配 Kinesis 处理单元

Managed Service for Apache Flink 将容量配置为 KPU。一个 KPU 可为您提供 1 个 vCPU 和 4 GB 内存。对于分配的每个 KPU，还提供了 50 GB 运行的应用程序存储。

Managed Service for Apache Flink 使用 **Parallelism** 和 **ParallelismPerKPU** 属性计算运行应用程序所需的 KPU，如下所示：

```
Allocated KPUs for the application = Parallelism/ParallelismPerKPU
```

Managed Service for Apache Flink 快速为应用程序提供资源，以应对出现的吞吐量或处理活动高峰。在活动高峰过后，它逐渐从应用程序中删除资源。要禁止自动分配资源，请将 `AutoScalingEnabled` 值设置为 `false`，如后面的[更新应用程序的并行度](#)中所述。

应用程序的默认 KPU 限制为 64 个。有关如何请求增加限制的说明，请参阅 [服务限额](#) 中的“请求增加限制”。

Note

出于编排目的，需要额外收取 KPU 费用。有关更多信息，请参阅 [Managed Service for Apache Flink 定价](#)。

更新应用程序的并行度

本节包含设置应用程序并行度的 API 操作的示例请求。有关如何将请求块与 API 操作一起使用的更多示例和说明，请参阅[Managed Service for Apache Flink API 示例代码](#)。

[CreateApplication](#) 操作的以下示例请求在您创建应用程序时设置并行度：

```
{
  "ApplicationName": "string",
  "RuntimeEnvironment": "FLINK-1_15",
  "ServiceExecutionRole": "arn:aws:iam::123456789123:role/myrole",
  "ApplicationConfiguration": {
    "ApplicationCodeConfiguration": {
      "CodeContent": {
        "S3ContentLocation": {
          "BucketARN": "arn:aws:s3:::mybucket",
          "FileKey": "myflink.jar",
          "ObjectVersion": "AbCdEfGhIjKlMnOpQrStUvWxYz12345"
        }
      },
      "CodeContentType": "ZIPFILE"
    },
    "FlinkApplicationConfiguration": {
      "ParallelismConfiguration": {
        "AutoScalingEnabled": "true",
        "ConfigurationType": "CUSTOM",
        "Parallelism": 4,
        "ParallelismPerKPU": 4
      }
    }
  }
}
```

```

    }
  }
}

```

[UpdateApplication](#) 操作的以下示例请求为现有的应用程序设置并行度：

```

{
  "ApplicationName": "MyApplication",
  "CurrentApplicationVersionId": 4,
  "ApplicationConfigurationUpdate": {
    "FlinkApplicationConfigurationUpdate": {
      "ParallelismConfigurationUpdate": {
        "AutoScalingEnabledUpdate": "true",
        "ConfigurationTypeUpdate": "CUSTOM",
        "ParallelismPerKPUUpdate": 4,
        "ParallelismUpdate": 4
      }
    }
  }
}

```

[UpdateApplication](#) 操作的以下示例请求为现有的应用程序禁用并行度：

```

{
  "ApplicationName": "MyApplication",
  "CurrentApplicationVersionId": 4,
  "ApplicationConfigurationUpdate": {
    "FlinkApplicationConfigurationUpdate": {
      "ParallelismConfigurationUpdate": {
        "AutoScalingEnabledUpdate": "false"
      }
    }
  }
}

```

自动扩展

Managed Service for Apache Flink 可以弹性地扩展应用程序的并行度，以适应大多数情况下源的数据吞吐量和操作员的复杂性。Managed Service for Apache Flink 监控应用程序的资源 (CPU) 使用情况，并相应地弹性地向上或向下扩展应用程序的并行度：

- 如果 CloudWatch 指标在 15 分钟内大于 75% 或以上，`containerCPUUtilization` 则您的应用程序会向上扩展（增加并行度）。这意味着，当连续有 15 个数据点，其中 1 分钟周期等于或大于 75% 时，就会触发 `ScaleUp` 操作。
- 当 CPU 使用率在六小时内保持在 10% 以下时，您的应用程序会缩小规模（降低并行度）。这意味着当 360 个连续数据点的 1 分钟周期小于 10% 时，就会触发该 `ScaleDown` 操作。

Note

可以引用最长 `containerCPUUtilization` 超过 1 分钟的时间段来查找与用于缩放操作的数据点的相关性，但没有必要反映触发操作的确切时刻。

Managed Service for Apache Flink 不会将应用程序的 `CurrentParallelism` 价值降低到低于应用程序设置的 `Parallelism` 值。

当 Managed Service for Apache Flink 正在扩展您的应用程序时，它将处于 `AUTOSCALING` 状态。您可以使用 [DescribeApplication](#) 或 [ListApplications](#) 操作检查当前的应用程序状态。当服务扩展您的应用程序时，您可以使用的唯一有效 API 操作是 [StopApplication](#) 将 `Force` 参数设置为 `true`。

您可以使用 `AutoScalingEnabled` 属性（[FlinkApplicationConfiguration](#) 的一部分）启用或禁用自动扩展行为。您的 Amazon 帐户需要为 Managed Service for Apache Flink 提供的 KPU 付费，这取决于您的应用程序 `parallelism` 和 `parallelismPerKPU` 设置。活动激增会增加您的 Managed Service for Apache Flink 费用。

有关定价的更多信息，请参阅 [Amazon Managed Service for Apache Flink 定价](#)。

请注意有关应用程序扩展的以下内容：

- 默认情况下，将会启用自动扩展。
- 伸缩不适用于 Studio 笔记本。但是，如果您将 Studio 笔记本部署为具有持久状态的应用程序，则伸缩将适用于已部署的应用程序。
- 应用程序的默认限制为 64 个 KPU。有关更多信息，请参阅 [配额](#)。
- 在自动扩展更新应用程序并行度时，应用程序将会发生停机。为了避免这种停机，请执行以下操作：
 - 禁用自动扩展
 - 使用 [UpdateApplication](#) 操作配置您的应用程序 `parallelism` 和 `parallelismPerKPU`。有关设置应用程序的并行度设置的更多信息，请参阅下面的 [the section called “更新应用程序的并行度”](#)。

- 定期监控应用程序的资源使用情况，以验证应用程序是否具有适合其工作负载的并行度设置。有关监控分配资源使用情况的信息，请参阅[the section called “Managed Service for Apache Flink中的指标和维度”](#)。

MaxParallelism 注意事项

- 自动缩放逻辑可以防止将 Flink 任务扩展到并行度，从而干扰任务和操作员。maxParallelism例如，如果一个简单的任务只有一个源和一个接收器，其中源有 maxParallelism 16，sink有 8，那么我们就不会将任务自动缩放到 8 以上。
- 如果没有maxParallelism为任务设置，Flink 将默认为 128。因此，如果您认为任务需要以高于 128 的并行度运行，则必须为应用程序设置该数字。
- 如果您希望看到任务自动缩放，但却看不到自动缩放，请确保您的maxParallelism值允许。

有关更多信息，请参阅 [Apache Flink 的增强监控和自动扩展](#)

有关示例，请参阅 [kda-flink-app-autoscaling](#)。

使用标记

本节介绍如何将密钥值元数据标签添加到Managed Service for Apache Flink的应用程序。这些标签可用于以下目的：

- 确定单独的 Managed Service for Apache Flink应用程序的账单。有关更多信息，请参阅《[计费和本成本管理指南](#)》中的[使用成本分配标签](#)。
- 根据标签控制对应用程序资源的访问。有关更多信息，请参阅《[Amazon Identity and Access Management 用户指南](#)》中的[使用标签控制访问](#)。
- 用户定义的目的。您可以根据用户标签定义应用程序的功能。

请注意与标记相关的以下信息：

- 应用程序标签的最大数量包括系统标签。用户定义的应用程序标签的最大数量为 50。
- 如果某项操作包含的标签列表存在重复的 Key 值，服务将提示 `InvalidArgumentException`。

本主题包含下列部分：

- [创建应用程序时添加标签](#)
- [为现有应用程序添加或更新标签](#)
- [列出应用程序的标签](#)
- [从应用程序删除标签](#)

创建应用程序时添加标签

在创建应用程序时，您可以使用 [创建应用程序](#) 操作的 `tags` 参数添加标签。

以下示例请求显示了 `CreateApplication` 请求的 `Tags` 节点：

```
"Tags": [  
  {  
    "Key": "Key1",  
    "Value": "Value1"  
  },  
  {  
    "Key": "Key2",  
    "Value": "Value2"  
  }  
]
```

为现有应用程序添加或更新标签

您可以使用 [TagResource](#) 操作将标签添加到应用程序中。您无法使用 [UpdateApplication](#) 操作将标签添加到应用程序中。

要更新现有标签，可添加一个与现有标签的键相同的标签。

针对 `TagResource` 操作的以下示例请求可添加新标签或更新现有标签：

```
{  
  "ResourceARN": "string",  
  "Tags": [  
    {  
      "Key": "NewTagKey",  
      "Value": "NewTagValue"  
    },  
    {
```

```
        "Key": "ExistingKeyOfTagToUpdate",
        "Value": "NewValueForExistingTag"
    }
  ]
}
```

列出应用程序的标签

要列出现有的标签，您可以使用 [ListTagsForResource](#) 操作。

针对 ListTagsForResource 操作的以下示例请求可列出应用程序的标签：

```
{
  "ResourceARN": "arn:aws:kinesisanalyticsus-west-2:012345678901:application/MyApplication"
}
```

从应用程序删除标签

要从应用程序中删除标签，您可以使用 [UntagResource](#) 操作。

针对 UntagResource 操作的以下示例请求可从应用程序中删除标签：

```
{
  "ResourceARN": "arn:aws:kinesisanalyticsus-west-2:012345678901:application/MyApplication",
  "TagKeys": [ "KeyOfFirstTagToRemove", "KeyOfSecondTagToRemove" ]
}
```

将 CloudFormation 与 Managed Service for Apache Flink 结合使用

以下练习演示如何启动通过在同一堆栈中 Amazon CloudFormation 使用 Lambda 函数创建的 Flink 应用程序。

开始前的准备工作

在开始本练习之前，请按照使用 Amazon CloudFormation [AWS::KinesisAnalytics::Application](#) 创建 Flink 应用程序的步骤进行操作。

编写 Lambda 函数

要在创建或更新后启动 Flink 应用程序，我们使用 `kinesisanalyticsv2` [启动应用程序](#) API。Flink 应用程序创建后，该调用将由 Amazon CloudFormation 事件触发。在本练习的后面部分，我们将讨论如何设置堆栈以触发 Lambda 函数，但首先我们将重点介绍 Lambda 函数声明及其代码。我们在这个例子中使用 Python 3.8 运行时。

```
StartApplicationLambda:
  Type: AWS::Lambda::Function
  DependsOn: StartApplicationLambdaRole
  Properties:
    Description: Starts an application when invoked.
    Runtime: python3.8
    Role: !GetAtt StartApplicationLambdaRole.Arn
    Handler: index.lambda_handler
    Timeout: 30
    Code:
      ZipFile: |
        import logging
        import cfnresponse
        import boto3

        logger = logging.getLogger()
        logger.setLevel(logging.INFO)

        def lambda_handler(event, context):
            logger.info('Incoming CFN event {}'.format(event))

            try:
                application_name = event['ResourceProperties']['ApplicationName']

                # filter out events other than Create or Update,
                # you can also omit Update in order to start an application on Create
                # only.
                if event['RequestType'] not in ["Create", "Update"]:
                    logger.info('No-op for Application {} because CFN RequestType {} is
                    filtered'.format(application_name, event['RequestType']))
                    cfnresponse.send(event, context, cfnresponse.SUCCESS, {})

                return

                # use kinesisanalyticsv2 API to start an application.
```

```
    client_kda = boto3.client('kinesisanalyticsv2',
region_name=event['ResourceProperties']['Region'])

    # get application status.
    describe_response =
client_kda.describe_application(ApplicationName=application_name)
    application_status = describe_response['ApplicationDetail']
['ApplicationStatus']

    # an application can be started from 'READY' status only.
    if application_status != 'READY':
        logger.info('No-op for Application {} because ApplicationStatus {} is
filtered'.format(application_name, application_status))
        cfnresponse.send(event, context, cfnresponse.SUCCESS, {})

    return

    # create RunConfiguration.
    run_configuration = {
        'ApplicationRestoreConfiguration': {
            'ApplicationRestoreType': 'RESTORE_FROM_LATEST_SNAPSHOT',
        }
    }

    logger.info('RunConfiguration for Application {}:
{}'.format(application_name, run_configuration))

    # this call doesn't wait for an application to transfer to 'RUNNING'
state.
    client_kda.start_application(ApplicationName=application_name,
RunConfiguration=run_configuration)

    logger.info('Started Application: {}'.format(application_name))
    cfnresponse.send(event, context, cfnresponse.SUCCESS, {})
except Exception as err:
    logger.error(err)
    cfnresponse.send(event, context, cfnresponse.FAILED, {"Data": str(err)})
```

在前面的代码中，Lambda 将处理传入 Amazon CloudFormation 的事件，过滤掉除此之外的所有内容 Update，Create 然后获取应用程序状态，如果状态为 READY，则启动它。为了获取应用程序状态，您需要创建 Lambda 角色，如下所示：

创建 Lambda 角色

您为 Lambda 创建一个角色以成功地与应用程序“通信”并写入日志。此角色将使用默认托管策略，但您可能需要使用自定义策略来缩小其范围。

```
StartApplicationLambdaRole:
  Type: AWS::IAM::Role
  DependsOn: TestFlinkApplication
  Properties:
    Description: A role for lambda to use while interacting with an application.
    AssumeRolePolicyDocument:
      Version: '2012-10-17'
      Statement:
        - Effect: Allow
          Principal:
            Service:
              - lambda.amazonaws.com
          Action:
            - sts:AssumeRole
    ManagedPolicyArns:
      - arn:aws:iam::aws:policy/Amazonmanaged-flinkFullAccess
      - arn:aws:iam::aws:policy/CloudWatchLogsFullAccess
    Path: /
```

请注意，Lambda 资源将在同一个堆栈中创建 Flink 应用程序之后创建，因为它们依赖于该堆栈。

调用 Lambda 函数

现在剩下的就是调用 Lambda 函数。这是使用[自定义资源](#)完成的。

```
StartApplicationLambdaInvoke:
  Description: Invokes StartApplicationLambda to start an application.
  Type: AWS::CloudFormation::CustomResource
  DependsOn: StartApplicationLambda
  Version: "1.0"
  Properties:
    ServiceToken: !GetAtt StartApplicationLambda.Arn
    Region: !Ref AWS::Region
    ApplicationName: !Ref TestFlinkApplication
```

这就是使用 Lambda 启动您的 Flink 应用程序所需要的全部。现在，您可以创建自己的堆栈了，或者使用下面的完整示例来看看所有这些步骤在实践中是如何工作的。

完整示例

以下示例是上述步骤的稍微扩展版本，并通过[模板参数](#)进行了额外的RunConfiguration调整。这是一个可供您尝试的工作堆栈。请务必阅读随附的注意事项：

stack.yaml

```
Description: 'kinesisanalyticsv2 CloudFormation Test Application'
Parameters:
  ApplicationRestoreType:
    Description: ApplicationRestoreConfiguration option, can
    be SKIP_RESTORE_FROM_SNAPSHOT, RESTORE_FROM_LATEST_SNAPSHOT or
    RESTORE_FROM_CUSTOM_SNAPSHOT.
    Type: String
    Default: SKIP_RESTORE_FROM_SNAPSHOT
    AllowedValues: [ SKIP_RESTORE_FROM_SNAPSHOT, RESTORE_FROM_LATEST_SNAPSHOT,
    RESTORE_FROM_CUSTOM_SNAPSHOT ]
  SnapshotName:
    Description: ApplicationRestoreConfiguration option, name of a snapshot to restore
    to, used with RESTORE_FROM_CUSTOM_SNAPSHOT ApplicationRestoreType.
    Type: String
    Default: ''
  AllowNonRestoredState:
    Description: FlinkRunConfiguration option, can be true or false.
    Default: true
    Type: String
    AllowedValues: [ true, false ]
  CodeContentBucketArn:
    Description: ARN of a bucket with application code.
    Type: String
  CodeContentFileKey:
    Description: A jar filename with an application code inside a bucket.
    Type: String
Conditions:
  IsSnapshotNameEmpty: !Equals [ !Ref SnapshotName, '' ]
Resources:
  TestServiceExecutionRole:
    Type: AWS::IAM::Role
    Properties:
      AssumeRolePolicyDocument:
        Version: '2012-10-17'
        Statement:
          - Effect: Allow
```



```
Principal:
  Service:
    - kinesisanalytics.amazonaws.com
  Action: sts:AssumeRole
ManagedPolicyArns:
  - arn:aws:iam::aws:policy/AmazonKinesisFullAccess
  - arn:aws:iam::aws:policy/AmazonS3FullAccess
Path: /
InputKinesisStream:
  Type: AWS::Kinesis::Stream
  Properties:
    ShardCount: 1
OutputKinesisStream:
  Type: AWS::Kinesis::Stream
  Properties:
    ShardCount: 1
TestFlinkApplication:
  Type: 'AWS::kinesisanalyticsv2::Application'
  Properties:
    ApplicationName: 'CFNTestFlinkApplication'
    ApplicationDescription: 'Test Flink Application'
    RuntimeEnvironment: 'FLINK-1_15'
    ServiceExecutionRole: !GetAtt TestServiceExecutionRole.Arn
  ApplicationConfiguration:
    EnvironmentProperties:
      PropertyGroups:
        - PropertyGroupId: 'KinesisStreams'
          PropertyMap:
            INPUT_STREAM_NAME: !Ref InputKinesisStream
            OUTPUT_STREAM_NAME: !Ref OutputKinesisStream
            AWS_REGION: !Ref AWS::Region
    FlinkApplicationConfiguration:
      CheckpointConfiguration:
        ConfigurationType: 'CUSTOM'
        CheckpointingEnabled: True
        CheckpointInterval: 1500
        MinPauseBetweenCheckpoints: 500
      MonitoringConfiguration:
        ConfigurationType: 'CUSTOM'
        MetricsLevel: 'APPLICATION'
        LogLevel: 'INFO'
      ParallelismConfiguration:
        ConfigurationType: 'CUSTOM'
        Parallelism: 1
```

```
    ParallelismPerKPU: 1
    AutoScalingEnabled: True
  ApplicationSnapshotConfiguration:
    SnapshotsEnabled: True
  ApplicationCodeConfiguration:
    CodeContent:
      S3ContentLocation:
        BucketARN: !Ref CodeContentBucketArn
        FileKey: !Ref CodeContentFileKey
      CodeContentType: 'ZIPFILE'
StartApplicationLambdaRole:
  Type: AWS::IAM::Role
  DependsOn: TestFlinkApplication
  Properties:
    Description: A role for lambda to use while interacting with an application.
    AssumeRolePolicyDocument:
      Version: '2012-10-17'
      Statement:
        - Effect: Allow
          Principal:
            Service:
              - lambda.amazonaws.com
          Action:
            - sts:AssumeRole
    ManagedPolicyArns:
      - arn:aws:iam::aws:policy/Amazonmanaged-flinkFullAccess
      - arn:aws:iam::aws:policy/CloudWatchLogsFullAccess
    Path: /
StartApplicationLambda:
  Type: AWS::Lambda::Function
  DependsOn: StartApplicationLambdaRole
  Properties:
    Description: Starts an application when invoked.
    Runtime: python3.8
    Role: !GetAtt StartApplicationLambdaRole.Arn
    Handler: index.lambda_handler
    Timeout: 30
    Code:
      ZipFile: |
        import logging
        import cfnresponse
        import boto3

        logger = logging.getLogger()
```

```
logger.setLevel(logging.INFO)

def lambda_handler(event, context):
    logger.info('Incoming CFN event {}'.format(event))

    try:
        application_name = event['ResourceProperties']['ApplicationName']

        # filter out events other than Create or Update,
        # you can also omit Update in order to start an application on Create
        only.

        if event['RequestType'] not in ["Create", "Update"]:
            logger.info('No-op for Application {} because CFN RequestType {} is
            filtered'.format(application_name, event['RequestType']))
            cfntemplate.send(event, context, cfntemplate.SUCCESS, {})

            return

        # use kinesisanalyticstv2 API to start an application.
        client_kda = boto3.client('kinesisanalyticstv2',
        region_name=event['ResourceProperties']['Region'])

        # get application status.
        describe_response =
        client_kda.describe_application(ApplicationName=application_name)
        application_status = describe_response['ApplicationDetail']
        ['ApplicationStatus']

        # an application can be started from 'READY' status only.
        if application_status != 'READY':
            logger.info('No-op for Application {} because ApplicationStatus {} is
            filtered'.format(application_name, application_status))
            cfntemplate.send(event, context, cfntemplate.SUCCESS, {})

            return

        # create RunConfiguration from passed parameters.
        run_configuration = {
            'FlinkRunConfiguration': {
                'AllowNonRestoredState': event['ResourceProperties']
                ['AllowNonRestoredState'] == 'true'
            },
            'ApplicationRestoreConfiguration': {
```

```

        'ApplicationRestoreType': event['ResourceProperties']
['ApplicationRestoreType'],
    }
}

# add SnapshotName to RunConfiguration if specified.
if event['ResourceProperties']['SnapshotName'] != '':
    run_configuration['ApplicationRestoreConfiguration']['SnapshotName'] =
event['ResourceProperties']['SnapshotName']

logger.info('RunConfiguration for Application {}:
{}'.format(application_name, run_configuration))

# this call doesn't wait for an application to transfer to 'RUNNING'
state.
client_kda.start_application(ApplicationName=application_name,
RunConfiguration=run_configuration)

logger.info('Started Application: {}'.format(application_name))
cfnresponse.send(event, context, cfnresponse.SUCCESS, {})
except Exception as err:
    logger.error(err)
    cfnresponse.send(event, context, cfnresponse.FAILED, {"Data": str(err)})
StartApplicationLambdaInvoke:
Description: Invokes StartApplicationLambda to start an application.
Type: AWS::CloudFormation::CustomResource
DependsOn: StartApplicationLambda
Version: "1.0"
Properties:
    ServiceToken: !GetAtt StartApplicationLambda.Arn
    Region: !Ref AWS::Region
    ApplicationName: !Ref TestFlinkApplication
    ApplicationRestoreType: !Ref ApplicationRestoreType
    SnapshotName: !Ref SnapshotName
    AllowNonRestoredState: !Ref AllowNonRestoredState

```

同样，您可能需要调整 Lambda 以及应用程序本身的角色。

在创建上面的堆栈之前，请不要忘记指定您的参数。

参数.json

```
[
{
```

```
    "ParameterKey": "CodeContentBucketArn",
    "ParameterValue": "YOUR_BUCKET_ARN"
  },
  {
    "ParameterKey": "CodeContentFileKey",
    "ParameterValue": "YOUR_JAR"
  },
  {
    "ParameterKey": "ApplicationRestoreType",
    "ParameterValue": "SKIP_RESTORE_FROM_SNAPSHOT"
  },
  {
    "ParameterKey": "AllowNonRestoredState",
    "ParameterValue": "true"
  }
]
```

YOUR_JAR用您的特定要求替换YOUR_BUCKET_ARN和。您可以按照本[指南](#)创建 Amazon S3 存储桶和应用程序 jar。

现在创建堆栈（将 YOUR_REGION 替换为您选择的区域，例如 us-east-1）：

```
aws cloudformation create-stack --region YOUR_REGION --template-body "file://
stack.yaml" --parameters "file://parameters.json" --stack-name "TestManaged Service for
Apache FlinkStack" --capabilities CAPABILITY_NAMED_IAM
```

您现在可以导航到 <https://console.aws.amazon.com/cloudformation> 查看进度。创建后，您应该会看到您的 Flink 应用程序处于Starting状态。可能需要几分钟时间来运行Running。

有关更多信息，请参阅下列内容：

- [使用 Amazon CloudFormation 检索任何Amazon服务属性的四种方法（第 1 部分，共 3 部分）。](#)
- [演练：查找 Amazon 机器映像 ID。](#)

将 Apache Flink 控制面板与 Managed Service for Apache Flink 一起使用

您可以使用应用程序的 Apache Flink 控制面板来监控 Managed Service for Apache Flink 应用程序的运行状况。您的应用程序控制面板显示以下信息：

- 正在使用的资源，包括任务管理器和任务槽。
- 有关任务的信息，包括正在运行、已完成、已取消和失败的任务。

有关 Apache Flink 任务管理器、任务槽和任务的信息，请参阅 Apache Flink 网站上的 [Apache Flink 架构](#)。

关于将 Apache Flink Dashboard 与 Managed Service for Apache Flink 应用程序结合使用，请注意以下几点：

- Managed Service for Apache Flink 应用程序的 Apache Flink 控制面板是只读的。您无法使用 Apache Flink 控制面板对 Managed Service for Apache Flink 应用程序进行更改。
- Apache Flink 仪表板与微软 Internet Explorer 不兼容。

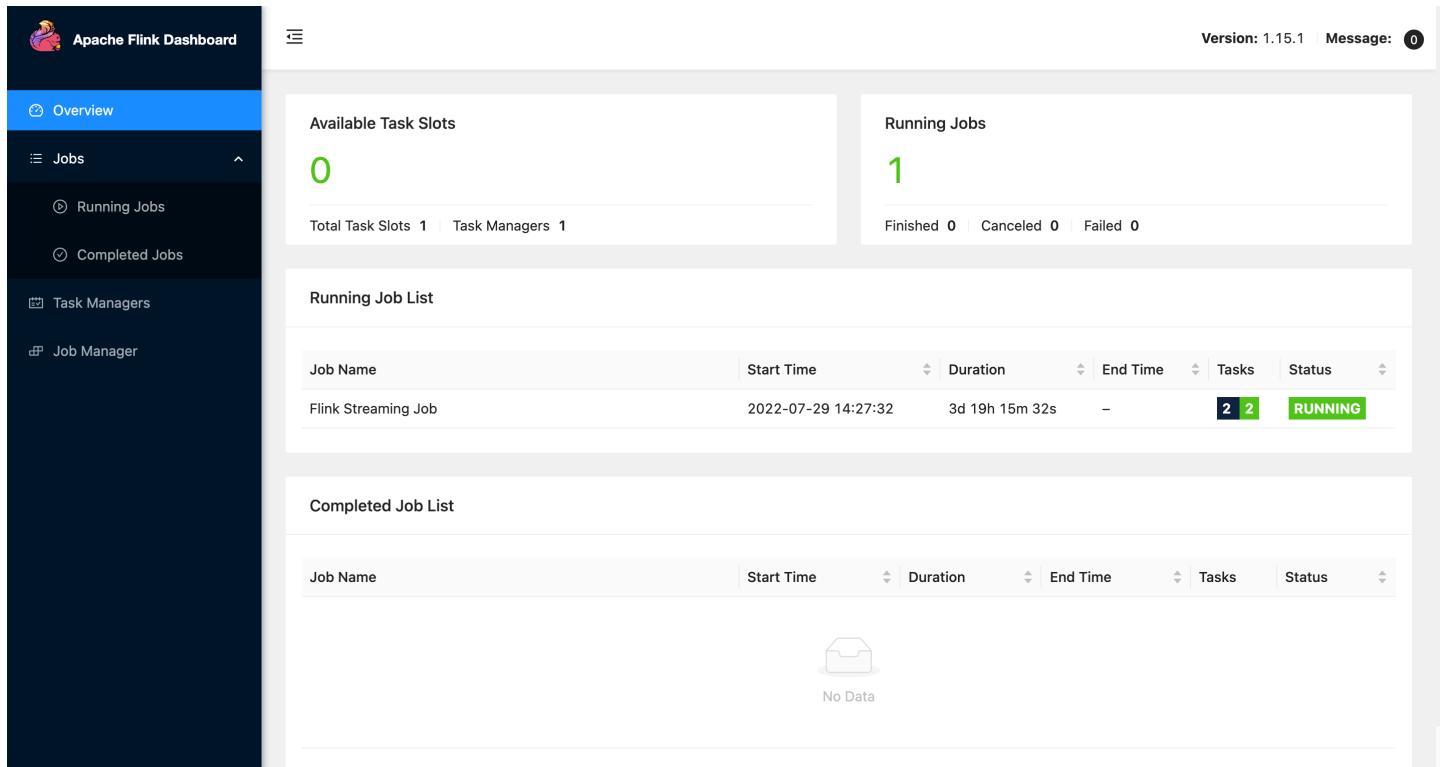

The screenshot displays the Apache Flink Dashboard interface. On the left is a dark sidebar with navigation options: Overview (selected), Jobs, Running Jobs, Completed Jobs, Task Managers, and Job Manager. The main content area has a top header with 'Version: 1.15.1' and 'Message: 0'. Below this are two summary cards: 'Available Task Slots' showing 0 (Total Task Slots 1, Task Managers 1) and 'Running Jobs' showing 1 (Finished 0, Canceled 0, Failed 0). The 'Running Job List' table contains one row: 'Flink Streaming Job' with Start Time '2022-07-29 14:27:32', Duration '3d 19h 15m 32s', End Time '-', Tasks '2 / 2', and Status 'RUNNING'. The 'Completed Job List' section is empty, showing 'No Data' with a folder icon.

访问应用程序的 Apache Flink 控制面板

您可以通过 Managed Service for Apache Flink 控制台访问应用程序的 Apache Flink 控制台，也可以使用 CLI 请求安全 URL 端点。

使用 Managed Service for Apache Flink 控制台访问您应用程序中的 Apache Flink 控制面板

要从控制台访问应用程序的 Apache Flink 控制面板，请在应用程序页面上选择 Apache Flink 控制面板。

Note

当您从 Managed Service for Apache Flink 控制台打开仪表板时，控制台生成的网址将在 12 小时内有效。

使用适用于 Apache Flink CLI 的托管服务访问您应用程序中的 Apache Flink 控制面板

您可以使用 Managed Service for Apache Flink CLI 生成访问应用程序控制面板的 URL。您生成的 URL 在指定的时间内有效。

Note

如果您在三分钟内未访问生成的网址，则该网址将失效。

您可以使用 [创建应用程序 PresigneUrl](#) 操作生成仪表板网址。您为该操作指定以下参数：

- 应用程序名称
- URL 的有效时间（以秒为单位）
- 您可以指定 FLINK_DASHBOARD_URL 为 URL 类型。

发行版

本主题包含有关每个 Managed Service for Apache Flink 版本支持的功能和推荐的组件版本的信息。

Amazon Managed Service for Apache Flink 1.15.2 发布

Managed Service for Apache Flink 支持 Apache 1.15.2 中的以下新功能

特征	描述	Apache FLIP 参考
异步接收器	一个用于构建异步目标的 Amazon 贡献框架，允许开发人员以不到先前一半的工作量来构建自定义 Amazon 连接器。有关更多信息，请参阅 通用异步基础接收器 。	FLIP-171：异步接收器 。
Kinesis Data Firehose 接收器	Amazon 使用异步框架贡献了一个新的 Amazon Kinesis Firehose 接收器。	Amazon Kinesis Data Firehose 接收器 。
停止运行 SavePoint	Stop with Savepoint 可确保干净的停止操作，最重要的是为依赖它们的客户支持一次性语义。	FLIP-34：使用 SavePoint 终止/暂停任务 。
Scala 解耦	用户现在可以利用任何 Scala 版本的 Java API，包括 Scala 3。客户需要将自己选择的 Scala 标准库捆绑到他们的 Scala 应用程序中。	FLIP-28：长期目标是让 flink-table 没有 Scala 。
Scala	参见上面的 Scala 解耦	FLIP-28：长期目标是让 flink-table 没有 Scala 。
统一连接器指标	Flink 为任务、任务和运算符 定义了标准指标 。Managed Service for Apache Flink	FLIP-33：标准化连接器指标 和 FLIP-179：公开标准化运算符指标 。

特征	描述	Apache FLIP 参考
	将继续支持接收器和源指标，并在 1.15 中与可用性指标 <code>numRestarts</code> 并行 <code>fullRestarts</code> 引入。	
检查已完成的任务	此功能在 Flink 1.15 中默认处于启用状态，即使任务图的某些部分已完成所有数据的处理，也可以继续执行检查点，如果它包含有界（批处理）源，则可能会发生这种情况。	FLIP-147：任务完成后的支持检查点。

针对 Apache Flink 1.15，Amazon Managed Service for Apache Flink 更改

Studio 笔记本

现在，Managed Service for Apache Flink Studio 支持 Apache Flink 1.15。Managed Service for Apache Flink Studio 利用 Apache Zeppelin 笔记本为开发、调试代码和运行 Apache Flink 流处理应用程序提供单一界面开发体验。要详细了解 Managed Service for Apache Flink Studio 以及如何开始使用 [将 Studio 笔记本与 Managed Service for Apache Flink 结合使用](#)。

EFO 连接器

升级到 Managed Service for Apache Flink 版本 1.15 时，请确保使用的是最新的 EFO Connector，即任何版本 1.15.3 或更高版本。有关原因的更多信息，请参阅 [FLINK-29324](#)。

Scala 解耦

从 Flink 1.15.2 开始，您需要在 Scala 应用程序中捆绑您选择的 Scala 标准库。

Kinesis Data Firehose 接收器

升级到 Managed Service for Apache Flink 版本 1.15 时，请确保使用的是最新的 [Amazon Kinesis Data Firehose 接收器](#)。

Kafka 连接器

升级到 Amazon Managed Service for Apache Flink 1.15 版时，请确保使用的是最新的 Amazon Kinesis Data Firehose 接收器。Apache Flink 已经弃用了 [FlinkKafkaConsumer](#) 和 [FlinkKafkaProducer](#)

这些 Kafka 接收器的 API 无法提交到 Flink 1.15 版的 Kafka。确保您使用的是 [KafkaSource](#) 和 [KafkaSink](#)。

组件

组件	版本
Java	11 (推荐使用)
Scala	2.12
Managed Service for Apache Flink Flink 运行时 (aws-kinesisanalytics-runtime)	1.2.0
AmazonKinesis 连接器 (flink-connector-kinesis)	1.15.4
Apache Beam (仅限 Beam 应用程序)	2.33.0 , Jackson 版本 2.12.2

将 Studio 笔记本与 Managed Service for Apache Flink 结合使用

适用于 Managed Service for Apache Flink 的 Studio 笔记本允许您以交互方式实时查询数据流，并使用标准 SQL、Python 和 Scala 轻松构建和运行流处理应用程序。只需在 Amazon 管理控制台中单击几下，即可启动无服务器笔记本来查询数据流并在几秒钟内获得结果。

笔记本是一个基于 Web 的开发环境。借助笔记本，您可以获得简单的交互式开发体验以及 Apache Flink 提供的高级功能。Studio 笔记本使用由 [Apache Zeppelin](#) 提供支持的笔记本，并使用 [Apache Flink](#) 作为流处理引擎。Studio 笔记本无缝结合了这些技术，使所有技能组合的开发人员都可以对数据流进行高级分析。

Apache Zeppelin 为您的 Studio 笔记本提供了一整套分析工具，包括：

- 数据可视化
- 将数据导出到文件
- 控制输出格式以便于分析

要开始使用 Managed Service for Apache Flink 和 Apache Zeppelin，请参阅 [创建 Studio 笔记本教程](#) 有关 Apache Zeppelin 的更多信息，请参阅 [Apache Zeppelin 文档](#)。

使用笔记本，您可以使用 [SQL、Python 或 Scala 中的 Apache Flink Table API 和 SQL](#)，或者在 Scala 中使用 [DataStream API](#) 对查询进行建模。只需点击几下，您就可以将 Studio 笔记本升级为持续运行、非交互式、Managed Service for Apache Flink 流处理应用程序，用于您的生产工作负载。

本主题包含下列部分：

- [创建 Studio 笔记本](#)
- [对流数据进行交互式分析](#)
- [作为具有持久状态的应用程序进行部署](#)
- [Studio 笔记本的 IAM 权限](#)
- [连接器和依赖关系](#)
- [用户定义的函数](#)
- [启用检查点检验功能](#)
- [使用 Amazon Glue](#)
- [示例和教程](#)

- [故障排除](#)
- [附录：创建自定义 IAM 策略](#)

创建 Studio 笔记本

Studio 笔记本包含用 SQL、Python 或 Scala 编写的查询或程序，这些查询或程序在流数据上运行并返回分析结果。您可以使用控制台或 CLI 创建应用程序，并提供用于分析数据源数据的查询。

您的应用程序具有以下组件：

- 数据源，例如 Amazon MSK 集群、Kinesis 数据流或 Amazon S3 存储桶。
- 一个 Amazon Glue 数据库。此数据库包含用于存储您的数据源、目标架构和端点的表。有关更多信息，请参阅 [使用 Amazon Glue](#)。
- 您的应用程序代码。您的代码实现了您的分析查询或程序。
- 您的应用程序设置和运行时属性。有关应用程序设置和运行时属性的信息，请参阅 [Apache Flink 应用程序开发人员指南](#) 中的下列主题：
 - 应用程序并行度和扩展：您可以使用应用程序的 Parallelism 设置来控制应用程序可以同时执行的查询数量。如果您的查询有多个执行路径，则还可以利用更高的并行度，例如在以下情况下：
 - 处理 Kinesis 数据流的多个分片时
 - 使用 KeyBy 运算符对数据进行分区时。
 - 使用多个窗口运算符时

有关应用程序扩展的更多信息，请参阅 Managed [Service for Apache Flink](#)

- 日志和监控：有关应用程序日志和监控的信息，请参阅 Amazon Managed Service for Apache Flink 中的日志记录和监控 Apache Flink <https://docs.amazonaws.cn/managed-flink/latest/java/monitoring-overview.html>。
- 您的应用程序使用检查点和保存点来实现容错。Studio 笔记本默认不启用检查点和保存点。

您可以使用 Amazon Web Services Management Console 或创建 Studio 笔记本 Amazon CLI。

从控制台创建应用程序时，您可以选择以下选项：

- 在 Amazon MSK 控制台中，选择您的集群，然后选择实时处理数据。
- 在 Kinesis Data Streams 控制台中，选择您的数据流，然后在“应用程序”选项卡上选择“实时处理数据”。

- 在 Managed Service for Apache Flink 控制台中，选择 Studio 选项卡，然后选择创建 Studio 笔记本。

有关教程，请参阅[使用 Managed Service for Apache Flink 进行事件检测](#)。

有关更高级的 Studio 笔记本解决方案的示例，请参阅[Amazon Managed Service for Apache Flink Studio 上的 Apache Flink](#)。

对流数据进行交互式分析

您可以使用由 Apache Zeppelin 提供支持的无服务器笔记本与您的流媒体数据进行交互。您的笔记本可以有多个笔记，每个笔记可以有一个或多个段落供您编写代码。

以下示例 SQL 查询显示了如何从数据源检索数据：

```
%flink.ssql(type=update)
select * from stock;
```

有关 Flink Streaming SQL 查询的更多示例，请参阅[示例和教程](#)以下内容和 [Apache Flink](#) 文档中的[查询](#)。

您可以在 Studio 笔记本中使用 Flink SQL 查询来查询流媒体数据。您也可以使用 Python (表 API) 和 Scala (表和数据流 API) 来编写程序，以交互方式查询您的流数据。您可以查看查询或程序的结果，在几秒钟内对其进行更新，然后重新运行它们以查看更新的结果。

Flink 解释器

您可以使用解释器指定 Managed Service for Apache Flink 使用哪种语言来运行您的应用程序。以下解释器与 Managed Service for Apache Flink

名称	类	描述
%flink	FlinkInterpreter	Creates ExecutionEnvironment/StreamExecutionEnvironment/BatchTableEnvironment/StreamTableEnvironment and provides a Scala environment

名称	类	描述
<code>%flink.pyflink</code>	<code>PyFlinkInterpreter</code>	Provides a python environment
<code>%flink.ipynk</code>	<code>IPyFlinkInterpreter</code>	Provides an ipython environment
<code>%flink.ssql</code>	<code>FlinkStreamSqlInterpreter</code>	Provides a stream sql environment
<code>%flink.bsql</code>	<code>FlinkBatchSqlInterpreter</code>	Provides a batch sql environment

有关 Flink 解释器的更多信息，请参阅 [Apache Zeppelin 的 Flink 解释器](#)。

如果您使用 `%flink.pyflink` 或 `%flink.ipynk` 作为解释器，则需要使用在 ZeppelinContext 笔记本中可视化结果。

有关更 PyFlink 具体的示例，请参阅 [使用适用于 Apache Flink Studio 和 Python 的托管服务以交互方式查询您的数据流](#)。

Apache Flink 表环境变量

Apache Zeppelin 提供使用环境变量访问表环境资源的权限。

您可以使用以下变量访问 Scala 表环境资源：

Variable	资源
<code>senv</code>	<code>StreamExecutionEnvironment</code>
<code>stenv</code>	<code>StreamTableEnvironment #####</code>

您可以使用以下变量访问 Python 表环境资源：

Variable	资源
s_env	StreamExecutionEnvironment
st_env	StreamTableEnvironment #####

有关使用表环境的更多信息，请参阅 [Apache Flink 文档 TableEnvironment](#) 中的 [创建](#)。

作为具有持久状态的应用程序进行部署

您可以构建自己的代码并将其导出到 Amazon S3。您可以将您在笔记中编写的代码提升到持续运行的流处理应用程序。在 Managed Service for Apache Flink 上运行 Apache Flink 应用程序有两种模式：使用 Studio 笔记本，您可以交互式地开发代码，实时查看代码结果，并在笔记中对其进行可视化。将备注部署为在流模式下运行后，Managed Service for Apache Flink 会为您创建一个持续运行、从源中读取数据、写入目标、维护长时间运行的应用程序状态并根据源流的吞吐量自动缩放的应用程序。

Note

将应用程序代码导出到 S3 存储桶必须与 Studio 笔记本位于同一区域。

只有在 Studio 笔记本上部署满足以下条件的笔记：

- 段落必须按顺序排序。部署应用程序时，注释中的所有段落将按笔记中显示的顺序 (left-to-right、top-to-bottom) 执行。您可以通过在备注中选择“运行所有段落”来检查此顺序。
- 您的代码是 Python 和 SQL 或 Scala 和 SQL 的组合。我们目前不支持 Python 和 Scala。 deploy-as-application
- 您的笔记应该只有以下解释器：`%flink`、`%flink.sql`、`%flink.pyflink`、`%flink.ipynk`、`%md`。
- 不支持使用 [齐柏林飞艇上下文](#) 对象 `z`。不返回任何内容的方法除了记录警告之外什么都不做。其他方法会引发 Python 异常或无法在 Scala 中编译。
- 注释必须生成一个 Apache Flink 任务。
- 不支持将带有 [动态表单](#) 的注释部署为应用程序。
- 在部署为应用程序时，将跳过 `%md` ([Markdown](#)) 段落，因为这些段落应包含人类可读的文档，不适合作为生成的应用程序的一部分运行。

- 在部署为应用程序时，将跳过禁止在齐柏林飞艇中运行的段落。即使禁用的段落使用了不兼容的解释器，例如，`%flink.ipyslink`在带有`%flinkand %flink.ssql`解释器的注释中，也会在将注释部署为应用程序时跳过该段落，并且不会导致错误。
- 要成功部署应用程序，必须至少有一个支持运行的源代码（Flink SQL PyFlink 或 Flink Scala）段落。
- 在通过注释部署的应用程序中，在段落中的解释器指令（例如`%flink.ssql(parallelism=32)`）中设置并行度将被忽略。相反，您可以通过 Amazon Command Line Interface 或 Amazon API 更新已部署的应用程序 Amazon Web Services Management Console，根据应用程序所需的并行度级别更改 Parallelism 和/或 ParallelismPer KPU 设置，也可以为已部署的应用程序启用自动缩放。
- 如果您要部署为具有持久状态的应用程序，则您的 VPC 必须可以访问互联网。如果您的 VPC 无法访问互联网，请参阅[在无法访问互联网的 VPC 中作为具有持久状态的应用程序进行部署](#)。

Scala/Python 标准

- 在您的 Scala 或 Python 代码中，使用 [Blink 计划程序](#)（`senvstenv`对于 Scala；`s_env`对于 `st_env` Python），而不是使用较旧的“Flink”计划程序（`stenv_2`对于 Scala，`st_env_2`对于 Python）。Apache Flink 项目建议在生产用例中使用 Blink 计划程序，这是齐柏林飞艇和 Flink 中的默认计划程序。
- 您的 Python 段落不得使用 [shell 调用/赋值](#)，也不得使用本应!作为应用程序部署的 [IPython 魔法命令](#)，比如`%timeit`或注释`%conda`中。
- 您不能使用 Scala 案例类作为传递给高阶数据流运算符（如和）的函数的参数。map filter 有关 Scala 案例类的信息，请参阅 Scala 文档中的[案例类](#)。

SQL 条件

- 不允许使用简单的 SELECT 语句，因为没有任何地方可以与段落的输出部分相提并论，可以传递数据。
- 在任何给定的段落中，DDL 语句 (USE、CREATE、ALTER、DROP、SET、RESET) 必须在 DML (INSERT) 语句之前。这是因为段落中的 DML 语句必须作为单个 Flink 任务一起提交。
- 最多应该有一个段落中包含 DML 语句。这是因为，对于该 `deploy-as-application` 功能，我们仅支持向 Flink 提交单个作业。

有关更多信息和示例，请参阅[通过 Amazon Managed Service for Apache Flink、Amazon Translate 和 Amazon Comprehend 使用 SQL 函数翻译、编辑和分析流数据](#)。

Studio 笔记本的 IAM 权限

当您通过 Amazon Web Services Management Console 创建 Studio 笔记本时，Managed Service for Apache Flink 会为您创建一个 IAM 角色。它还会将允许以下访问权限的策略与该角色相关联：

服务	访问
CloudWatch 日志	列出
Amazon EC2	列出
Amazon Glue	读/写
Managed Service for Apache Flink	读取
Managed Service for Apache Flink V2	读取
Amazon S3	读/写

连接器和依赖关系

连接器使您能够跨各种技术读取和写入数据。Managed Service for Apache Flink 将三个默认连接器与您的 Studio 笔记本捆绑在一起。您还可以使用自定义连接器。有关连接器的更多信息，请参阅 Apache Flink [文档中的表和 SQL 连接器](#)。

默认连接器

如果您使用创建 Studio 笔记本，则 Managed Service for Apache Flink 默认包含以下自定义连接器：`flink-sql-connector-flink`、`flink-connector-kafka_2.12`和。Amazon Web Services Management Console `aws-msk-iam-auth`要在没有这些自定义连接器的情况下通过主机创建 Studio 笔记本，请选择“使用自定义设置创建”选项。然后，当您进入“配置”页面时，清除两个连接器旁边的复选框。

如果您使用 [CreateApplication](#) API 创建 Studio 笔记本电脑，则默认情况下不包括 `flink-sql-connector-flink`和 `flink-connector-kafka`连接器。要添加它们，请

在CustomArtifactsConfiguration数据类型MavenReference中将其指定为 a，如以下示例所示。

aws-msk-iam-auth连接器是与 Amazon MSK 配合使用的连接器，其中包括自动通过 IAM 进行身份验证的功能。

 Note

以下示例中显示的连接器的版本是我们唯一支持的版本。

For the Kinesis connector:

```
"CustomArtifactsConfiguration": [{
  "ArtifactType": "DEPENDENCY_JAR",
  "MavenReference": {
    "GroupId": "org.apache.flink",

    "ArtifactId": "flink-sql-connector-kinesis",
    "Version": "1.15.4"

  }
}]
```

For authenticating with AWS MSK through AWS IAM:

```
"CustomArtifactsConfiguration": [{
  "ArtifactType": "DEPENDENCY_JAR",
  "MavenReference": {
    "GroupId": "software.amazon.msk",
    "ArtifactId": "aws-msk-iam-auth",
    "Version": "1.1.6"

  }
}]
```

For the Apache Kafka connector:

```
"CustomArtifactsConfiguration": [{
  "ArtifactType": "DEPENDENCY_JAR",
  "MavenReference": {
    "GroupId": "org.apache.flink",
```

```
"ArtifactId": "flink-connector-kafka",
  "Version": "1.15.4"
}
}]
```

要将这些连接器添加到现有笔记本中，请使用 [UpdateApplication](#) API 操作并在 `CustomArtifactsConfigurationUpdate` 数据类型 `MavenReference` 中将其指定为。

Note

您可以 `failOnError` 将表 API 中的 `flink-sql-connector-kinesis` 连接器设置为 `true`。

依赖关系和自定义连接器

要使用向 Studio 笔记本添加依赖项或自定义连接器，请执行以下步骤：Amazon Web Services Management Console

1. 将您的自定义连接器的文件上载到 Amazon S3。
2. 在中 Amazon Web Services Management Console，选择用于创建 Studio 笔记本的自定义创建选项。
3. 按照 Studio 笔记本的创建工作流程进行操作，直到进入配置步骤。
4. 在“自定义连接器”部分中，选择“添加自定义连接器”。
5. 指定依赖关系或自定义连接器的 Amazon S3 位置。
6. 选择保存更改。

要在使用 [CreateApplication](#) API 创建新的 Studio 笔记本时添加依赖关系 JAR 或自定义连接器，请在 `CustomArtifactsConfiguration` 数据类型中指定依赖关系 JAR 或自定义连接器的 Amazon S3 位置。要向现有 Studio 笔记本添加依赖项或自定义连接器，请调用 [UpdateApplication](#) API 操作并在 `CustomArtifactsConfigurationUpdate` 数据类型中指定依赖关系 JAR 或自定义连接器的 Amazon S3 位置。

Note

在包含依赖项或自定义连接器时，还必须包括所有未捆绑在依赖项或自定义连接器中的传递依赖关系。

用户定义的函数

用户定义函数 (UDF) 是扩展点，允许您调用查询中无法以其他方式表达的常用逻辑或自定义逻辑。您可以使用 Python 或 Java 或 Scala 等 JVM 语言在 Studio 笔记本中的段落中实现 UDF。您还可以将包含以 JVM 语言实现的 UDF 的外部 JAR 文件添加到您的 Studio 笔记本中。

在实现注册子类 `UserDefinedFunction` (或您自己的抽象类) 的抽象类的 JAR 时，请使用 Apache Maven 中提供的作用域、Gradle 中的 `compileOnly` 依赖项声明、SBT 中提供的作用域或您的 UDF 项目构建配置中的等效指令。这允许 UDF 源代码针对 Flink API 进行编译，但是 Flink API 类本身并未包含在编译工件中。请参阅 UDF jar 示例中的这个 [pom](#)，它在 Maven 项目中符合这样的先决条件。

Note

有关示例设置，请参阅 Amazon Machine Learning 博客中的 [通过 Amazon Managed Service for Apache Flink、Amazon Translate 和 Amazon Comprehend 使用 SQL 函数翻译、编辑和分析流数据](#)。

要使用控制台将 UDF JAR 文件添加到 Studio 笔记本中，请执行以下步骤：

1. 将您的 UDF JAR 文件上载到 Amazon S3。
2. 在中 Amazon Web Services Management Console，选择用于创建 Studio 笔记本的自定义创建选项。
3. 按照 Studio 笔记本的创建工作流程进行操作，直到进入配置步骤。
4. 在用户定义的函数部分，选择添加用户定义的函数。
5. 指定实现 UDF 的 JAR 文件或 ZIP 文件的 Amazon S3 位置。
6. 选择保存更改。

要在使用 [CreateApplication](#) API 创建新的 Studio 笔记本时添加 UDF JAR，请在 `CustomArtifactConfiguration` 数据类型中指定 JAR 位置。要将 UDF JAR 添加到现有 Studio 笔记本中，请调用 [UpdateApplication](#) API 操作并在 `CustomArtifactsConfigurationUpdate` 数据类型中指定 JAR 位置。或者，您可以使用将 UDF JAR 文件添加 Amazon Web Services Management Console 到 Studio 笔记本中。

用户定义的函数的注意事项

- Managed Service for Apache Flink Studio 使用 [Apache Zeppelin 的术语](#)，其中笔记本是可以包含多个音符的齐柏林飞艇实例。然后，每个注释可以包含多个段落。通过 Managed Service for Apache Flink Studio，解释器流程可以在笔记本中的所有笔记中共享。因此，如果您在一个注释中使用 Function 执行显式 [createTemporarySystemFunction](#) 注册，则可以在同一笔记本的另一个注释中按原样引用相同的函数。

但是，“部署为应用程序”操作仅适用于单个笔记，而不是笔记本中的所有笔记。执行部署为应用程序时，仅使用活动注释的内容来生成应用程序。在其他笔记本中执行的任何显式函数注册都不是生成的应用程序依赖关系的一部分。此外，在“部署为应用程序”选项期间，通过将 JAR 的主类名转换为小写字母来进行隐式函数注册。

例如，如果 `TextAnalyticsUDF` 是 UDF JAR 的主类，则隐式注册将生成函数名称 `textanalyticsudf`。因此，如果 Studio 注释 1 中的显式函数注册如下所示，那么 `myNewFuncNameForClass` 由于共享解释器，该笔记本中的所有其他注释（比如注释 2）都可以按名称引用该函数：

```
stenv.createTemporarySystemFunction("myNewFuncNameForClass", new
TextAnalyticsUDF())
```

但是，在注释 2 中作为应用程序部署操作期间，此显式注册将不包含在依赖项中，因此已部署的应用程序将无法按预期运行。由于采用了隐式注册，因此默认情况下，对该函数的所有引用都应该是 `with textanalyticsudf` 和 `not myNewFuncNameForClass`。

如果需要注册自定义函数名，那么注释 2 本身应该包含另一段来执行另一次显式注册，如下所示：

```
%flink(parallelism=1)
import com.amazonaws.kinesis.udf.textanalytics.TextAnalyticsUDF
# re-register the JAR for UDF with custom name
stenv.createTemporarySystemFunction("myNewFuncNameForClass", new TextAnalyticsUDF())
```

```
%flink. ssl(type=update, parallelism=1)
INSERT INTO
  table2
SELECT
  myNewFuncNameForClass(column_name)
FROM
  table1
```

```
;
```

- 如果您的 UDF JAR 包含 Flink 开发工具包，请配置您的 Java 项目，以便 UDF 源代码可以针对 Flink 开发工具包进行编译，但是 Flink SDK 类本身并未包含在编译工件（例如 JAR）中。

您可以在 Apache Maven 中使用 `provided` 作用域，在 Gradle 中使用 `compileOnly` 依赖关系声明，在 SBT 中使用 `provided` 作用域，或者在他们的 UDF 项目构建配置中使用等效指令。您可以从 UDF jar 示例中引用这个 [pom](#)，它在 maven 项目中遵循了这样的先决条件。有关完整的 step-by-step 教程，请参阅此[使用适用于 Apache Flink、Amazon Translate 和 Amazon Comprehend 的亚马逊托管服务的 SQL 函数翻译、编辑和分析流数据](#)。

启用检查点检验功能

您可以使用环境设置启用检查点功能。有关检查点的信息，请参阅 [《Managed Service for Apache Flink 开发人员指南》](#) 中的 [容错能力](#)。

设置检查点间隔

以下 Scala 代码示例将应用程序的检查点间隔设置为一分钟：

```
// start a checkpoint every 1 minute
stenv.enableCheckpointing(60000)
```

以下 Python 代码示例将应用程序的检查点间隔设置为一分钟：

```
st_env.get_config().get_configuration().set_string(
    "execution.checkpointing.interval", "1min"
)
```

设置检查点类型

以下 Scala 代码示例将应用程序的检查点模式设置为 `EXACTLY_ONCE`（默认）：

```
// set mode to exactly-once (this is the default)
stenv.getCheckpointConfig.setCheckpointingMode(CheckpointingMode.EXACTLY_ONCE)
```

以下 Python 代码示例将应用程序的检查点模式设置为 `EXACTLY_ONCE`（默认）：

```
st_env.get_config().get_configuration().set_string(
```

```
"execution.checkpointing.mode", "EXACTLY_ONCE"  
)
```

使用 Amazon Glue

您的 Studio 笔记本存储并从中获取有关其数据源和接收器的信息 Amazon Glue。创建 Studio 笔记本时，需要指定包含您的连接信息 Amazon Glue 的数据库。访问数据源和接收器时，需要指定数据库中包含的 Amazon Glue 表。您的 Amazon Glue 表提供对 Amazon Glue 连接的访问权限，这些连接定义了数据源和目标的位置、架构和参数。

Studio 笔记本使用表属性来存储应用程序特定的数据。有关更多信息，请参阅 [表属性](#)。

有关如何设置 Amazon Glue 连接、数据库和表以用于 Studio 笔记本的示例，请参阅 [创建 Studio 笔记本教程](#) [教程](#) [创建 Amazon Glue 数据库](#) 中的。

表属性

除了数据字段外，您的 Amazon Glue 表还使用表格属性向 Studio 笔记本提供其他信息。Managed Service Flink 使用以下 Amazon Glue 表的属性：

- [使用 Apache Flink 时间值](#)：这些属性定义了 Managed Service for Apache Flink 如何发出 Apache Flink 内部数据处理时间值。
- [使用 Flink 连接器和格式属性](#)：这些属性提供有关您的数据流的信息。

要向 Amazon Glue 表中添加属性，请执行以下操作：

1. 登录 Amazon Web Services Management Console，然后打开 Amazon Glue 控制台，网址为：<https://console.aws.amazon.com/glue/>。
2. 从表的列表中，选择应用程序用于存储其数据连接信息的表。选择“操作”、“编辑表格详细信息”。
3. 在“表属性”下，输入“**managed-flink.proctime**键”和 **user_action_time** “值”。

使用 Apache Flink 时间值

[Apache Flink 提供了描述何时发生流处理事件的时间值，例如处理时间和事件时间。](#)要将这些值包含在应用程序输出中，需要在 Amazon Glue 表上定义属性，告诉 Managed Service for Apache Flink 运行时将这些值发送到指定字段中。

您在表属性中使用的键和值如下所示：

时间戳类型	键	值
处理时间	managed-flink.proctime	The column name that Amazon Glue will use to expose the value. This column name does not correspond to an existing table column.
事件时间	managed-flink.rowtime	The column name that Amazon Glue will use to expose the value. This column name corresponds to an existing table column.
	managed-flink.watermark. <i>column_name .milliseconds</i>	The watermark interval in milliseconds

使用 Flink 连接器和格式属性

您可以使用 Amazon Glue 表属性向应用程序的 Flink 连接器提供有关数据源的信息。以下是 Managed Service for Apache Flink 用于连接器的一些属性示例：

连接器类型	键	值
Kafka	format	The format used to deserialize and serialize Kafka messages, e.g. json or csv.
	scan.startup.mode	The startup mode for the Kafka consumer, e.g. #### or ###.
Kinesis	format	The format used to deserialize and serialize Kinesis data stream records, e.g. json or csv.

连接器类型	键	值
	aws . ##	The Amazon region where the stream is defined.
S3 (文件系统)	format	The format used to deserialize and serialize files, e.g. json or csv.
	path	The Amazon S3 path, e.g. s3://mybucket/ .

有关除 Kinesis 和 Apache Kafka 之外的其他连接器的更多信息，请参阅您的连接器文档。

示例和教程

主题

- [教程：在 Managed Service for Apache Flink 中创建 Studio 笔记本](#)
- [教程：作为具有持久状态的应用程序进行部署](#)
- [示例](#)

教程：在 Managed Service for Apache Flink 中创建 Studio 笔记本

以下教程演示如何创建从 Kinesis 数据流或 Amazon MSK 集群读取数据的 Studio 笔记本。

本教程包含以下部分：

- [设置](#)
- [创建 Amazon Glue 数据库](#)
- [后续步骤](#)
- [使用 Kinesis Data Streams 创建 Studio 笔记本](#)
- [使用 Amazon MSK 创建 Studio 笔记本](#)
- [清理您的应用程序和依赖资源](#)

设置

确保您的 Amazon CLI 是版本 2 或更高版本。要安装最新版本 Amazon CLI，请参阅 [版本 2 Amazon CLI 的安装、更新和卸载](#)。

创建 Amazon Glue 数据库

您的 Studio 笔记本使用 [Amazon Glue](#) 数据库来存储有关您的 Amazon MSK 数据来源的元数据。

创建 Amazon Glue 数据库

1. 打开 Amazon Glue 控制台，地址：<https://console.aws.amazon.com/glue/>。
2. 选择 Add database (添加数据库)。在“添加数据库”窗口中，输入 **default** “数据库名称”。选择 Create (创建)。

后续步骤

通过本教程，您可以创建一个使用 Kinesis Data Streams 或 Amazon MSK 的 Studio 笔记本：

- [Kinesis Data Streams](#)：使用 Kinesis Data Streams，您可以快速创建使用 Kinesis 数据流作为源的应用程序。您只需要创建 Kinesis 数据流作为依赖资源即可。
- [Amazon MSK](#)：使用 Amazon MSK，您可以创建使用 Amazon MSK 集群作为源的应用程序。您需要创建一个 Amazon VPC、一个 Amazon EC2 客户端实例和一个 Amazon MSK 集群作为依赖资源。

使用 Kinesis Data Streams 创建 Studio 笔记本

本教程描述如何创建使用 Kinesis 数据流作为源的 Studio 笔记本。

本教程包含以下部分：

- [设置](#)
- [创建一个 Amazon Glue 表](#)
- [使用 Kinesis Data Streams 创建 Studio 笔记本](#)
- [将数据发送到您的 Kinesis 数据流](#)
- [测试您的 Studio 笔记本](#)

设置

在创建 Studio 笔记本之前，请创建 Kinesis 数据流 (ExampleInputStream)。您的应用程序使用此流作为应用程序源。

可以使用 Amazon Kinesis 控制台或以下 Amazon CLI 命令创建这些流。有关控制台说明，请参阅 Amazon Kinesis Data Streams 开发人员指南中的[创建和更新数据流](#)。为流命名 **ExampleInputStream** 并将打开的分片数设置为 **1**。

要使用 Amazon CLI 创建流 (ExampleInputStream)，请使用以下 Amazon Kinesis create-stream Amazon CLI 命令。

```
$ aws kinesis create-stream \  
--stream-name ExampleInputStream \  
--shard-count 1 \  
--region us-east-1 \  
--profile adminuser
```

创建一个 Amazon Glue 表

您的 Studio 笔记本使用 [Amazon Glue](#) 数据库来存储有关您的 Kinesis 数据流数据来源的元数据。

Note

您可以先手动创建数据库，也可以让 Managed Service for Apache Flink 在创建笔记本时为您创建数据库。同样，您可以按照本节所述手动创建表，也可以在 Apache Zeppelin 的笔记本中使用 Managed Service for Apache Flink 创建表连接器代码，通过 DDL 语句创建表。然后，您可以签入 Amazon Glue 以确保正确创建了此表。

创建表

1. 登录 Amazon Web Services Management Console，然后打开 Amazon Glue 控制台，网址为：<https://console.aws.amazon.com/glue/>。
2. 如果您还没有 Amazon Glue 数据库，请从左侧导航栏中选择“数据库”。选择 添加数据库。在“添加数据库”窗口中，输入 **default**“数据库名称”。选择 创建。
3. 在左侧导航栏中，选择 表。在“表”页中，选择“添加表”，“手动添加表”。
4. 在设置表的属性页面中，输入 **stock** 表格名称。请务必选择之前创建的数据库。选择 下一步。

5. 在添加数据存储页面中，选择 Kinesis。对于直播名称，请输入**ExampleInputStream**。对于 Kinesis 来源网址，请选择 Enter。**https://kinesis.us-east-1.amazonaws.com**如果您复制并粘贴 Kinesis 源网址，请务必删除所有前导或尾随空格。选择 下一步。
6. 在分类页面中，选择 JSON。选择 下一步。
7. 在定义架构页面中，选择 Add Column 以添加列。添加具有以下属性的列：

列名称	数据类型
#####	###
price	double

选择 下一步。

8. 在下一页上，验证您的设置，然后选择完成。
9. 从表列表中选择新创建的表。
10. 选择“编辑表”，然后添加包含键`managed-flink.proctime`和值的属性`proctime`。
11. 选择应用。

使用 Kinesis Data Streams 创建 Studio 笔记本

现在，您已经创建了应用程序使用的资源，接下来就可以创建自己的 Studio 笔记本了。

要创建应用程序，您可以使用 Amazon Web Services Management Console 或 Amazon CLI。

- [使用 Amazon Web Services Management Console 创建 Studio 笔记本](#)
- [使用 Amazon CLI 创建 Studio 笔记本](#)

使用 Amazon Web Services Management Console 创建 Studio 笔记本

1. 打开 Managed Service for Apache Flink 控制台，网址为 <https://console.aws.amazon.com/managed-flink/home?region=us-east-1#/applications/dashboard>。
2. 在 Managed Service for Apache Flink 应用程序页面中，选择 Studio 选项卡。选择创建 Studio 笔记本。

Note

您也可以从 Amazon MSK 或 Kinesis Data Streams 控制台创建 Studio 笔记本，方法是选择输入的 Amazon MSK 集群或 Kinesis 数据流，然后选择“实时处理数据”。

3. 在创建笔记本实例页面上，提供以下信息：

- 输入笔记本 **MyNotebook** 的名称。
- 为 Glue 数据库 Amazon 选择默认值。

选择创建 Studio 笔记本。

4. 在 MyNotebook 页面中，选择“运行”。等待“状态”显示为“正在运行”。笔记本电脑运行时会产生费用。

使用 Amazon CLI 创建 Studio 笔记本

要使用创建 Studio 笔记本 Amazon CLI，请执行以下操作：

1. 验证账户 ID。创建应用程序时，您需要用到此值。
2. 创建角色 `arn:aws:iam::AccountID:role/ZeppelinRole` 并通过控制台向自动创建的角色添加以下权限。

```
"kinesis:GetShardIterator",
```

```
"kinesis:GetRecords",
```

```
"kinesis:ListShards"
```

3. 创建以下内容的名为 `create.json` 的文件。确保将占位符值替换为您自己的信息。

```
{
  "ApplicationName": "MyNotebook",
  "RuntimeEnvironment": "ZEPPELIN-FLINK-3_0",
  "ApplicationMode": "INTERACTIVE",
  "ServiceExecutionRole": "arn:aws:iam::AccountID:role/ZeppelinRole",
  "ApplicationConfiguration": {
    "ApplicationSnapshotConfiguration": {
      "SnapshotsEnabled": false
    }
  },
}
```

```

    "ZeppelinApplicationConfiguration": {
      "CatalogConfiguration": {
        "GlueDataCatalogConfiguration": {
          "DatabaseARN": "arn:aws:glue:us-east-1:AccountID:database/
default"
        }
      }
    }
  }
}

```

4. 要创建应用程序，请运行以下命令：

```
aws kinesisanalyticstv2 create-application --cli-input-json file://create.json
```

5. 命令完成后，您会看到显示新 Studio 笔记本详细信息的输出。下面是输出的一个示例。

```

{
  "ApplicationDetail": {
    "ApplicationARN": "arn:aws:kinesisanalyticstv2:us-east-1:012345678901:application/MyNotebook",
    "ApplicationName": "MyNotebook",
    "RuntimeEnvironment": "ZEPPELIN-FLINK-3_0",
    "ApplicationMode": "INTERACTIVE",
    "ServiceExecutionRole": "arn:aws:iam::012345678901:role/ZepppelinRole",
    ...
  }
}

```

6. 要开始应用程序，请运行以下命令。请将占位符值替换为账户 ID。

```
aws kinesisanalyticstv2 start-application --application-arn
arn:aws:kinesisanalyticstv2:us-east-1:012345678901:application/MyNotebook\
```

将数据发送到您的 Kinesis 数据流

要将测试数据发送到您的 Kinesis 数据流，请执行以下操作：

1. 打开 [Kinesis Data Generator \(KDG\)](#)。
2. 选择使用创建 Cognito 用户。 CloudFormation
3. Amazon CloudFormation控制台随即打开 Kinesis 数据生成器模板。选择 下一步。
4. 在 指定堆栈详细信息页面上，输入 Cognito 用户的用户名和密码。选择 下一步。

5. 在 **配置堆栈选项** 页面上，请选择 **下一步**。
6. 在 **Review Kinesis-Data-Generator-Cognito-User** 页面中，选择“我确认可能会创建 IAM 资源”。**Amazon CloudFormation** 复选框。选择**创建堆栈**。
7. 等待 **Amazon CloudFormation** 堆栈完成创建。堆栈完成后，在控制台中打开 **Kinesis-Data-Generator-Cognito-User** 堆栈，然后选择输出**Amazon CloudFormation**选项卡。打开列出的**KinesisDataGeneratorUrl**输出值的 URL。
8. 在 **Amazon Kinesis 数据生成器**页面中，使用您在步骤 4 中创建的凭证登录。
9. 在下一页，提供以下值：

区域	us-east-1
流/Kinesis Data Firehose 流	ExampleInputStream
每秒记录数	1

对于“记录模板”，粘贴以下代码：

```
{
  "ticker": "{{random.arrayElement(
    ["AMZN", "MSFT", "GOOG"]
  )}}",
  "price": {{random.number(
    {
      "min":10,
      "max":150
    }
  )}}
}}
```

10. 选择“发送数据”。
11. 生成器会将数据发送到 **Kinesis 数据流**。

在完成下一部分的同时，让发电机继续运行。

测试您的 Studio 笔记本

在本节中，您将使用 **Studio 笔记本**来查询 **Kinesis 数据流**中的数据。

1. 打开 Managed Service for Apache Flink 控制台，网址为 <https://console.aws.amazon.com/managed-flink/home?region=us-east-1#/applications/dashboard>。
2. 在 Managed Service for Apache Flink 应用程序页面上，选择 Studio 笔记本选项卡。选择 MyNotebook。
3. 在 MyNotebook 页面中，选择“在 Apache 齐柏林飞艇中打开”。

Apache Zeppelin 接口会在新选项卡中打开。

4. 在《欢迎来到齐柏林飞艇》中！页面上，选择齐柏林飞艇笔记。
5. 在 Zeppelin Note 页面中，在新笔记中输入以下查询：

```
%flink.ssql(type=update)
select * from stock
```

选择运行图标。

片刻之后，注释将显示来自 Kinesis 数据流的数据。

要打开应用程序的 Apache Flink 控制面板以查看操作方面，请选择 FLINK JOB。有关 Flink 控制面板的更多信息，请参阅《[Managed Service for Apache Flink 开发者指南](#)》中的 [Apache Flink 控制面板](#)。

有关 Flink Streaming SQL 查询的更多示例，请参阅 [Apache Flink](#) 文档中的 [查询](#)。

使用 Amazon MSK 创建 Studio 笔记本

本教程描述如何创建使用 Amazon MSK 集群作为源的 Studio 笔记本。

本教程包含以下部分：

- [设置](#)
- [将 NAT 网关添加到您的 VPC](#)
- [创建一个 Amazon Glue 连接和表](#)
- [使用 Amazon MSK 创建 Studio 笔记本](#)
- [向您的 Amazon MSK 集群发送数据](#)
- [测试您的 Studio 笔记本](#)

设置

在此教程中，您需要一个允许纯文本访问的 Amazon MSK 集群。如果您尚未设置 Amazon MSK 集群，请按照[使用 Amazon MSK 入门](#)教程创建 Amazon VPC、Amazon MSK 集群、主题和 Amazon EC2 客户端实例。

在学习教程时，执行以下操作：

- 在[步骤 3：创建 Amazon MSK 集群](#)中，在步骤 4 中，将 ClientBroker 值从 TLS 更改为 **PLAINTEXT**。

将 NAT 网关添加到您的 VPC

如果您按照[使用 Amazon MSK 入门教程创建了 Amazon MSK 集群](#)，或者您的现有 Amazon VPC 还没有用于其私有子网的 NAT 网关，则必须将 NAT 网关添加到您的 Amazon VPC 中。下图演示了架构。

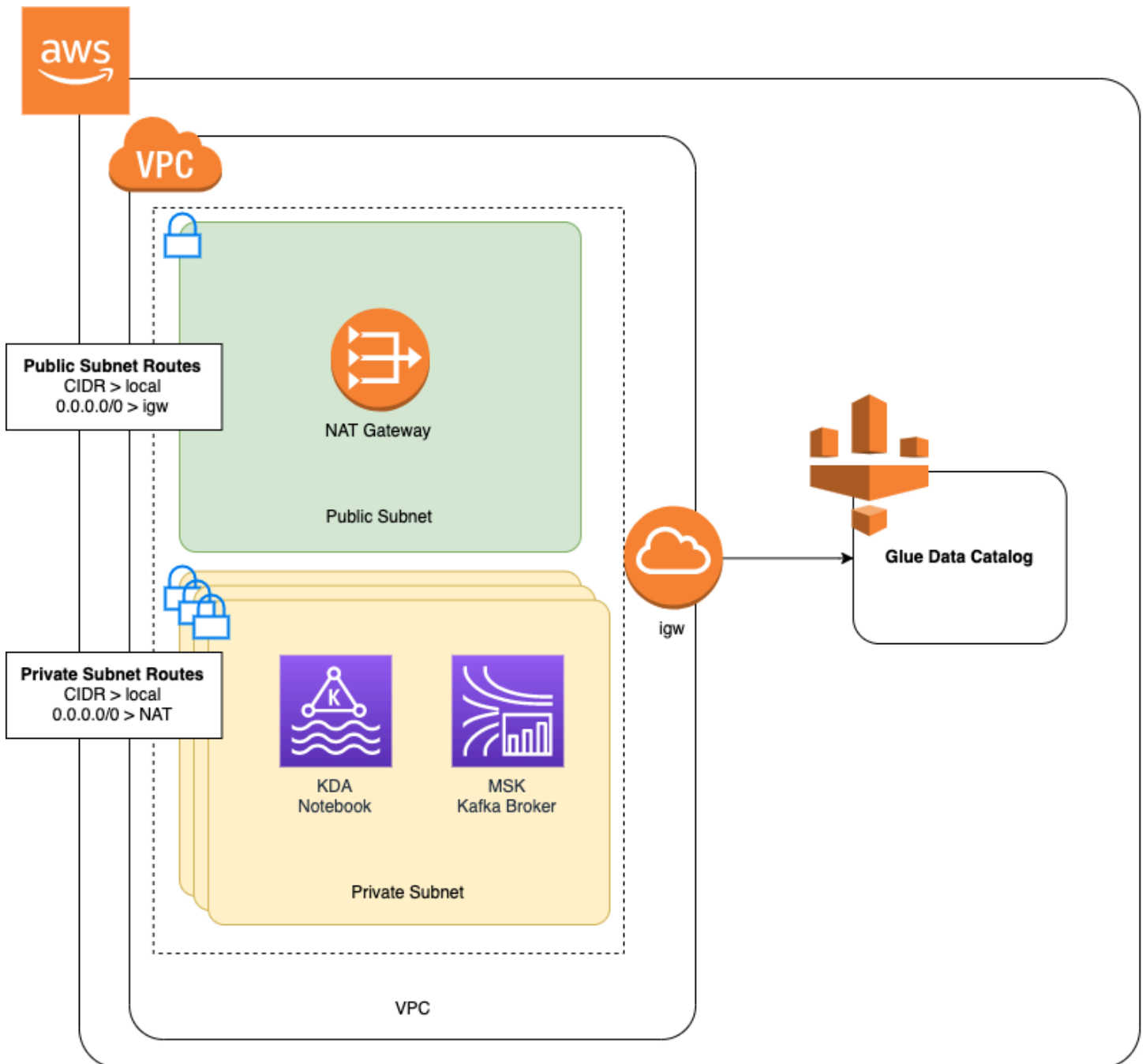

要为您的 Amazon VPC 创建 NAT 网关，请执行以下操作：

1. 通过以下网址打开 Amazon VPC 控制台：<https://console.aws.amazon.com/vpc/>。
2. 从左侧导航栏中选择 NAT 网关。
3. 在 NAT 网关页面上，选择创建 NAT 网关。
4. 在创建 NAT 网关页面上，提供以下值：

name - 可选

ZeppelinGateway

子网

AmazonKafkaTutorialSubnet1

弹性 IP 分配 ID

Choose an available Elastic IP. If there are no Elastic IPs available, choose 分配弹性 IP, and then choose the Elastic IP that the console creates.

选择 Create NAT Gateway (创建 NAT 网关) 。

5. 在左侧导航栏中，选择 路由表。
6. 选择 Create Route Table。
7. 在 创建(路由表) 页面上，提供以下信息：
 - 名称标签：**ZeppelinRouteTable**
 - VPC：选择您的 VPC (例如 AmazonKafkaTutorialVPC) 。

选择 创建。

8. 在路由表列表中，选择 ZeppelinRouteTable。选择 路由选项卡，然后选择 编辑路由。
9. 在编辑路由页面上，选择添加路由。
10. 在 目标位置字段，输入 **0.0.0.0/0**。对于 目标，选择 NAT 网关、ZeppelinGateway。选择 保存路由。选择 关闭。
11. 在路由表页面上，选择 ZeppelinRouteTable，选择子网关联选项卡。选择编辑子网关联。
12. 在“编辑子网关联”页面中，选择 AmazonkafkaTutorialSubnet2 和 kafkaTutorialSubnet3。Amazon选择 Save (保存) 。

创建一个 Amazon Glue 连接和表

您的 Studio 笔记本使用 [Amazon Glue](#) 数据库来存储有关您的 Amazon MSK 数据来源的元数据。在本节中，您将创建一个描述如何访问您的 Amazon MSK 集群的 Amazon Glue 连接，以及一个描述如何将数据源中的数据呈现给客户端 (例如 Studio 笔记本) 的 Amazon Glue 表。

创建连接

1. 登录 Amazon Web Services Management Console，然后打开 Amazon Glue 控制台，网址为：<https://console.aws.amazon.com/glue/>。
2. 如果您还没有 Amazon Glue 数据库，请从左侧导航栏中选择“数据库”。选择 添加数据库。在“添加数据库”窗口中，输入 **default**“数据库名称”。选择 创建。
3. 从左侧导航菜单中，选择连接。选择 添加连接。
4. 在“添加连接”窗口中，提供以下值：
 - 对于 连接名称，输入 **ZeppelinConnection**。
 - 对于 Connection type (连接类型)，选择 Kafka。
 - 对于 Kafka 引导服务器 URL，请为您的集群提供引导代理字符串。您可以从 MSK 控制台或通过输入以下 CLI 命令来获取引导程序代理：

```
aws kafka get-bootstrap-brokers --region us-east-1 --cluster-arn ClusterArn
```

- 取消选中“需要 SSL 连接”复选框。

选择 下一步。

5. 在 VPC 页面上，提供以下值：
 - 对于 VPC，请选择您的 VPC 的名称（例如 AmazonKafkaTutorialVPC。）
 - 对于子网，请选择 AmazonkafkaTutorialSubnet2。
 - 对于安全组，请选择所有可用的组。

选择 下一步。

6. 在“连接属性/连接访问权限”页中，选择“完成”

创建表

Note

您可以按照以下步骤所述手动创建表，也可以在 Apache Zeppelin 的笔记本中使用 Managed Service for Apache Flink 创建表连接器代码，通过 DDL 语句创建表。然后，您可以签入 Amazon Glue 以确保正确创建了此表。

1. 在左侧导航栏中，选择 表。在“表”页中，选择“添加表”，“手动添加表”。
2. 在设置表的属性页面中，输入 **stock** 表格名称。请务必选择之前创建的数据库。选择 下一步。
3. 在添加数据存储页面中，选择 Kafka。对于主题名称，输入您的主题名称（例如 AmazonKafkaTutorialTopic）。在“连接”中，选择 ZeppelinConnection。
4. 在分类页面中，选择 JSON。选择 下一步。
5. 在定义架构页面中，选择 Add Column 以添加列。添加具有以下属性的列：

列名称	数据类型
#####	###
##	double

选择 下一步。

6. 在下一页上，验证您的设置，然后选择完成。
7. 从表列表中选择新创建的表。
8. 选择“编辑表”，然后添加包含键 `managed-flink.proctime` 和值的属性 `proctime`。
9. 选择 Apply（应用）。

使用 Amazon MSK 创建 Studio 笔记本

现在，您已经创建了应用程序使用的资源，接下来就可以创建自己的 Studio 笔记本了。

您可以使用 Amazon Web Services Management Console 或 Amazon CLI，创建应用程序。

- [使用 Amazon Web Services Management Console 创建 Studio 笔记本](#)
- [使用 Amazon CLI 创建 Studio 笔记本](#)

Note

您也可以从 Amazon MSK 控制台创建 Studio 笔记本，方法是选择现有集群，然后选择“实时处理数据”。

使用Amazon Web Services Management Console创建 Studio 笔记本

1. 打开 Managed Service for Apache Flink 控制台，网址为 <https://console.aws.amazon.com/managed-flink/home?region=us-east-1#/applications/dashboard>。
2. 在 Managed Service for Apache Flink 应用程序页面中，选择 Studio 选项卡。选择创建 Studio 笔记本。

Note

要从Amazon MSK 或 Kinesis Data Streams 控制台创建 Studio 笔记本，请选择您输入的 Amazon MSK 集群或 Kinesis 数据流，然后选择“实时处理数据”。

3. 在 创建笔记本实例 页面上，提供以下信息：

- 输入 **MyNotebook** Studio 笔记本的名称。
- 为 Glue 数据库 Amazon 选择默认值。

选择创建 Studio 笔记本。

4. 在“我的笔记本”页面中，选择“配置”选项卡。在 联网 部分中，选择 编辑。
5. 在编辑我的笔记本网络页面中，选择基于 Amazon MSK 集群的 VPC 配置。为 Amazon MSK 集群选择您的 Amazon MSK 集群。选择 Save changes (保存更改)。
6. 在“我的笔记本”页面中，选择“运行”。等待“状态”显示为“正在运行”。

使用Amazon CLI创建 Studio 笔记本

要使用创建 Studio 笔记本 Amazon CLI，请执行以下操作：

1. 验证您具有以下信息：创建应用程序时，您需要用到这些值。
 - 您的 账户 ID
 - 包含您的 Amazon MSK 集群的 Amazon VPC 的子网 ID 和安全组 ID。
2. 创建以下内容的名为 create.json 的文件。确保将占位符值替换为您自己的信息。

```
{
  "ApplicationName": "MyNotebook",
  "RuntimeEnvironment": "ZEPPELIN-FLINK-3_0",
  "ApplicationMode": "INTERACTIVE",
```

```

"ServiceExecutionRole": "arn:aws:iam::AccountID:role/ZeppelinRole",
"ApplicationConfiguration": {
  "ApplicationSnapshotConfiguration": {
    "SnapshotsEnabled": false
  },
  "VpcConfigurations": [
    {
      "SubnetIds": [
        "SubnetID 1",
        "SubnetID 2",
        "SubnetID 3"
      ],
      "SecurityGroupIds": [
        "VPC Security Group ID"
      ]
    }
  ],
  "ZeppelinApplicationConfiguration": {
    "CatalogConfiguration": {
      "GlueDataCatalogConfiguration": {
        "DatabaseARN": "arn:aws:glue:us-east-1:AccountID:database/
default"
      }
    }
  }
}
}

```

3. 要创建应用程序，请运行以下命令：

```
aws kinesisanalyticstv2 create-application --cli-input-json file://create.json
```

4. 命令完成后，您应该会看到类似于以下内容的输出，其中显示了新 Studio 笔记本的详细信息：

```

{
  "ApplicationDetail": {
    "ApplicationARN": "arn:aws:kinesisanalyticstv2:us-east-1:012345678901:application/MyNotebook",
    "ApplicationName": "MyNotebook",
    "RuntimeEnvironment": "ZEPPELIN-FLINK-3_0",
    "ApplicationMode": "INTERACTIVE",
    "ServiceExecutionRole": "arn:aws:iam::012345678901:role/ZeppelinRole",
    ...
  }
}

```

5. 要开始应用程序，请运行以下命令。请将占位符值替换为账户 ID。

```
aws kinesisanalyticstv2 start-application --application-arn
arn:aws:kinesisanalyticstv2-east-1:012345678901:application/MyNotebook\
```

向您的 Amazon MSK 集群发送数据

在本节中，您将在 Amazon EC2 客户端中运行 Python 脚本，将数据发送到您的 Amazon MSK 数据源。

1. 连接到您的 Amazon EC2 客户端。
2. 运行以下命令安装 Python 版本 3、Pip 和 Kafka for Python 软件包，然后确认操作：

```
sudo yum install python37
curl -O https://bootstrap.pypa.io/get-pip.py
python3 get-pip.py --user
pip install kafka-python
```

3. 通过输入以下命令，在客户端计算机 Amazon CLI 上配置：

```
aws configure
```

提供您的账户凭证，**us-east-1** 并提供 region。

4. 创建以下内容的名为 `stock.py` 的文件。将示例值替换为您的 Amazon MSK 集群的 Bootstrap Brokers 字符串，如果您的主题不是 `kafkaTutorialTopic`，请更新主题名称：

```
from kafka import KafkaProducer
import json
import random
from datetime import datetime

BROKERS = "<<Bootstrap Broker List>>"
producer = KafkaProducer(
    bootstrap_servers=BROKERS,
    value_serializer=lambda v: json.dumps(v).encode('utf-8'),
    retry_backoff_ms=500,
    request_timeout_ms=20000,
    security_protocol='PLAINTEXT')
```



```
def getStock():
    data = {}
    now = datetime.now()
    str_now = now.strftime("%Y-%m-%d %H:%M:%S")
    data['event_time'] = str_now
    data['ticker'] = random.choice(['AAPL', 'AMZN', 'MSFT', 'INTC', 'TBV'])
    price = random.random() * 100
    data['price'] = round(price, 2)
    return data

while True:
    data =getStock()
    # print(data)
    try:
        future = producer.send("AWSKafkaTutorialTopic", value=data)
        producer.flush()
        record_metadata = future.get(timeout=10)
        print("sent event to Kafka! topic {} partition {} offset
{}".format(record_metadata.topic, record_metadata.partition,
record_metadata.offset))
    except Exception as e:
        print(e.with_traceback())
```

5. 使用以下命令运行脚本：

```
$ python3 stock.py
```

6. 完成以下部分后，请让脚本继续运行。

测试您的 Studio 笔记本

在本节中，您将使用 Studio 笔记本查询来自 Amazon MSK 集群的数据。

1. 打开 Managed Service for Apache Flink 控制台，网址为 <https://console.aws.amazon.com/managed-flink/home?region=us-east-1#/applications/dashboard>。
2. 在 Managed Service for Apache Flink 应用程序页面上，选择 Studio 笔记本选项卡。选择 MyNotebook。
3. 在“我的笔记本”页面中，选择“在 Apache Zeppelin 中打开”。

Apache Zeppelin 接口会在新选项卡中打开。

4. 在欢迎来到 Zeppelin!页面上，选择Zeppelin 新笔记。
5. 在 Zeppelin Note 页面上，在新笔记中输入以下查询：

```
%flink.ssql(type=update)
select * from stock
```

选择运行图标。

该应用程序显示来自 Amazon MSK 集群的数据。

要打开应用程序的 Apache Flink 仪表板以查看操作方面，请选择 FLINK JOB。有关 Flink 控制面板的更多信息，请参阅《[Managed Service for Apache Flink 开发者指南](#)》中的 [Apache Flink 控制面板](#)。

有关 Flink Streaming SQL 查询的更多示例，请参阅 [Apache Flink](#) 文档中的 [查询](#)。

清理您的应用程序和依赖资源

删除您的 Studio 笔记本

1. 打开 Managed Service for Apache Flink 控制台。
2. 选择 MyNotebook。
3. 选择操作，然后选择删除。

删除您的Amazon Glue数据库和连接

1. 打开 Amazon Glue 控制台，地址：<https://console.aws.amazon.com/glue/>。
2. 从左侧导航栏中选择 数据库。选中“默认”旁边的复选框将其选中。选择操作，删除数据库。确认您的选择。
3. 从左侧导航菜单中，选择连接。选中 ZeppelinConnection 旁边的复选框将其选中。选择操作，删除连接。确认您的选择。

删除 IAM 角色和策略

1. 通过以下网址打开 IAM 控制台：<https://console.aws.amazon.com/iam/>。
2. 从左侧导航菜单中，选择 角色。
3. 使用搜索栏搜索 ZeppelinRole 角色。
4. 选择 ZeppelinRole 角色。选择 删除角色。确认删除操作。

删除您的 CloudWatch 日志组

当您使用控制台创建应用程序时，控制台会为您创建 CloudWatch Logs 组和日志流。如果您使用创建应用程序，则没有日志组和流 Amazon CLI。

1. 通过以下网址打开 CloudWatch 控制台：<https://console.aws.amazon.com/cloudwatch/>。
2. 从左侧导航菜单中，选择 日志组。
3. 选择 /AWS/KinesisAnalytics/MyNotebook 日志组。
4. 依次选择 Actions (操作) 和 Delete log group(s) (删除日志组)。确认删除操作。

清理 Kinesis Data Streams 资源

要删除您的 Kinesis stream，请打开 Kinesis Data Streams 控制台，选择您的 Kinesis stream，然后选择操作、删除。

清理 MSK 资源

如果您为本教程创建了 Amazon MSK 集群，请执行本部分中的步骤。本部分包含清理 Amazon EC2 客户端实例、Amazon VPC 和 Amazon MSK 集群的说明。

删除您的 Amazon MSK 集群

如果您为本教程创建了 Amazon MSK 集群，请执行这些步骤。

1. 打开 控制台，网址为：<https://console.aws.amazon.com/msk/home?region=us-east-1#/home/>。
2. 选择 AmazonKafkaTutorialCluster。选择 删除。**delete**在出现的窗口中输入并确认您的选择。

终止您的客户端实例

如果您为本教程创建了 Amazon EC2 客户端实例，请按照以下步骤操作。

1. 通过以下网址打开 Amazon EC2 控制台：<https://console.aws.amazon.com/ec2/>。
2. 从左侧导航栏中选择实例。
3. 选中 ZeppelinClient 旁边的复选框将其选中。
4. 依次选择实例状态，终止实例。

删除 Amazon VPC

如果您为本教程创建了 Amazon VPC，请按照以下步骤操作。

1. 通过以下网址打开 Amazon EC2 控制台：<https://console.aws.amazon.com/ec2/>。
2. 从左侧导航栏中选择“网络接口”。
3. 在搜索栏输入您的 VPC ID，然后按输入进行搜索。
4. 选中表格标题中的复选框以选择所有显示的网络接口。
5. 依次选择操作、分离。在出现的窗口中，在“强制分离”下选择“启用”。选择“分离”，然后等待所有网络接口都变为“可用”状态。
6. 选中表格标题中的复选框，以再次选择所有显示的网络接口。
7. 依次选择操作和删除。确认该操作。
8. 通过以下网址打开 Amazon VPC 控制台：<https://console.aws.amazon.com/vpc/>。
9. 选择 AmazonKafkaTutorialVPC。依次选择 操作 和 删除 VPC。输入 `delete` 并确认删除。

教程：作为具有持久状态的应用程序进行部署

以下教程演示了如何将 Studio Notebook 部署为具有持久状态的 Managed Service for Apache Flink 应用程序。

本教程包含以下部分：

- [设置](#)
- [使用 Amazon Web Services Management Console 部署具有持久状态的应用程序](#)
- [使用 Amazon CLI 部署具有持久状态的应用程序](#)

设置

使用 Kinesis Data Streams 或 Amazon MSK 按照[创建 Studio 笔记本教程](#)操作创建新的 Studio 笔记本。为 Studio 笔记本命名 `ExampleTestDeploy`。

使用 Amazon Web Services Management Console 部署具有持久状态的应用程序

1. 在“应用程序代码位置”（控制台中为可选）下添加要存储打包代码的 S3 存储桶位置。这样就可以直接从笔记本部署和运行应用程序的步骤。
2. 向应用程序角色添加所需的权限，以启用您用于读取和写入 Amazon S3 存储桶的角色，以及启动 Managed Service for Apache Flink 应用程序：
 - `AmazonS3FullAccess`
 - `Amazonmanaged-flinkFullAccess`

- 访问您的来源、目标和 VPC (如果适用)。有关更多信息，请参阅[Studio 笔记本的 IAM 权限](#)。

3. 使用下面的示例代码：

```
%flink.ssql(type=update)
CREATE TABLE exampleoutput (
  'ticket' VARCHAR,
  'price' DOUBLE
)
WITH (
  'connector' = 'kinesis',
  'stream' = 'ExampleOutputStream',
  'aws.region' = 'us-east-1',
  'scan.stream.initpos' = 'LATEST',
  'format' = 'json'
);
```

```
INSERT INTO exampleoutput SELECT ticker, price FROM exampleinputstream
```

- ### 4. 启动此功能后，您将在笔记本中每张笔记的右上角看到一个新的下拉列表，上面写着笔记本的名称。您可执行以下操作：
- 在中查看 Studio 笔记本的设置 Amazon Web Services Management Console。
 - 制作您的 Zeppelin Note 并将其导出到 Amazon S3。此时，请为您的应用程序提供一个名称，然后选择“生成并导出”。导出完成后，您将收到通知。
 - 如果需要，您可以在 Amazon S3 中查看和运行对可执行文件的任何其他测试。
 - 构建完成后，您将能够将代码部署为具有持久状态和自动扩展功能的 Kinesis 流媒体应用程序。
 - 使用下拉列表并选择将 Zeppelin Note 部署为 Kinesis 流式应用程序。查看应用程序名称并选择通过 Amazon 控制台部署。
 - 这将引导您进入创建 Managed Service for Apache Flink 应用程序的 Amazon Web Services Management Console 页面。请注意，应用程序名称、并行度、代码位置、默认 Glue DB、VPC (如果适用) 和 IAM 角色已预先填充。验证 IAM 角色是否具有访问您的源和目标所需的权限。默认情况下，快照处于启用状态，以实现持久的应用程序状态管理。
 - 选择创建应用程序。
 - 您可以选择配置和修改任何设置，然后选择运行以启动您的流媒体应用程序。

使用Amazon CLI部署具有持久状态的应用程序

要使用部署应用程序Amazon CLI，您必须更新Amazon CLI以使用与 Beta 2 信息一起提供的服务模型。有关如何使用更新的服务模型的信息，请参阅[设置](#)。

以下示例代码将创建一个新的 Studio 笔记本：

```
aws kinesisanalyticstv2 create-application \  
  --application-name <app-name> \  
  --runtime-environment ZEPPELIN-FLINK-3_0 \  
  --application-mode INTERACTIVE \  
  --service-execution-role <iam-role>  
  --application-configuration '{  
    "ZeppelinApplicationConfiguration": {  
      "CatalogConfiguration": {  
        "GlueDataCatalogConfiguration": {  
          "DatabaseARN": "arn:aws:glue:us-east-1:<account>:database/<glue-database-  
name>"  
        }  
      }  
    },  
    "FlinkApplicationConfiguration": {  
      "ParallelismConfiguration": {  
        "ConfigurationType": "CUSTOM",  
        "Parallelism": 4,  
        "ParallelismPerKPU": 4  
      }  
    },  
    "DeployAsApplicationConfiguration": {  
      "S3ContentLocation": {  
        "BucketARN": "arn:aws:s3:::<s3bucket>",  
        "BasePath": "/something/"  
      }  
    },  
    "VpcConfigurations": [  
      {  
        "SecurityGroupIds": [  
          "<security-group>"  
        ],  
        "SubnetIds": [  
          "<subnet-1>",  
          "<subnet-2>"  
        ]  
      }  
    ]  
  }'
```

```
    }  
  ]  
}' \  
--region us-east-1
```

以下代码示例将启动一个新的 Studio 笔记本：

```
aws kinesisanalyticstv2 start-application \  
  --application-name <app-name> \  
  --region us-east-1 \  
  --no-verify-ssl
```

以下代码返回应用程序的 Apache Zeppelin 笔记本页面的 URL：

```
aws kinesisanalyticstv2 create-application-presigned-url \  
  --application-name <app-name> \  
  --url-type ZEPPELIN_UI_URL \  
  
  --region us-east-1 \  
  --no-verify-ssl
```

示例

以下示例查询演示如何在 Studio 笔记本中使用窗口查询来分析数据。

- [使用 Amazon msk/Apache Kafka 创建表格](#)
- [使用 Kinesis 创建表格](#)
- [滚动窗口](#)
- [滑动窗口](#)
- [交互式 SQL](#)
- [BlackHole SQL 连接器](#)
- [数据生成器](#)
- [交互式 Scala](#)
- [交互式 Python](#)
- [交互式 Python、SQL 和 Scala](#)
- [跨账户 Kinesis 数据流](#)

有关 Apache Flink SQL 查询设置的信息，请参阅用于交互式数据分析的[齐柏林飞艇笔记本上的 Flink](#)。

要在 Apache Flink 控制面板中查看您的应用程序，请在应用程序的 Zeppelin Note 页面中选择 FLINK JOB。

有关窗口查询的更多信息，请参阅 [Apache Flink 文档](#) 中的 [Windows](#)。

有关 Apache Flink Streaming SQL 查询的更多示例，请参阅 [Apache Flink 文档](#) 中的 [查询](#)。

使用 Amazon msk/Apache Kafka 创建表格

您可以使用带有 Managed Service for Apache Flink Studio 的 Amazon MSK Flink 连接器通过纯文本、SSL 或 IAM 身份验证对您的连接进行身份验证。根据您的要求使用特定属性创建表。

```
-- Plaintext connection

CREATE TABLE your_table (
  `column1` STRING,
  `column2` BIGINT
) WITH (
  'connector' = 'kafka',
  'topic' = 'your_topic',
  'properties.bootstrap.servers' = '<bootstrap servers>',
  'scan.startup.mode' = 'earliest-offset',
  'format' = 'json'
);

-- SSL connection

CREATE TABLE your_table (
  `column1` STRING,
  `column2` BIGINT
) WITH (
  'connector' = 'kafka',
  'topic' = 'your_topic',
  'properties.bootstrap.servers' = '<bootstrap servers>',
  'properties.security.protocol' = 'SSL',
  'properties.ssl.truststore.location' = '/usr/lib/jvm/java-11-amazon-corretto/lib/
security/cacerts',
  'properties.ssl.truststore.password' = 'changeit',
  'properties.group.id' = 'myGroup',
  'scan.startup.mode' = 'earliest-offset',
  'format' = 'json'
```



```
);

-- IAM connection (or for MSK Serverless)

CREATE TABLE your_table (
  `column1` STRING,
  `column2` BIGINT
) WITH (
  'connector' = 'kafka',
  'topic' = 'your_topic',
  'properties.bootstrap.servers' = '<bootstrap servers>',
  'properties.security.protocol' = 'SASL_SSL',
  'properties.sasl.mechanism' = 'AWS_MSK_IAM',
  'properties.sasl.jaas.config' = 'software.amazon.msk.auth.iam.IAMLoginModule
required;',
  'properties.sasl.client.callback.handler.class' =
'software.amazon.msk.auth.iam.IAMClientCallbackHandler',
  'properties.group.id' = 'myGroup',
  'scan.startup.mode' = 'earliest-offset',
  'format' = 'json'
);
```

您可以在 [Apache Kafka SQL Connector](#) 中将它们与其他属性结合使用。

使用 Kinesis 创建表格

在以下示例中，您将使用 Kinesis 创建表：

```
CREATE TABLE KinesisTable (
  `column1` BIGINT,
  `column2` BIGINT,
  `column3` BIGINT,
  `column4` STRING,
  `ts` TIMESTAMP(3)
)
PARTITIONED BY (column1, column2)
WITH (
  'connector' = 'kinesis',
  'stream' = 'test_stream',
  'aws.region' = '<region>',
  'scan.stream.initpos' = 'LATEST',
  'format' = 'csv'
);
```

有关您可以使用的其他属性的更多信息，请参阅 [Amazon Kinesis Data Streams SQL 连接器](#)。

滚动窗口

以下 Flink Streaming SQL 查询从表中选择每个五秒钟的滚动窗口中的最高价格：ZeppelinTopic

```
%flink.ssql(type=update)
SELECT TUMBLE_END(event_time, INTERVAL '5' SECOND) as winend, MAX(price) as
  five_second_high, ticker
FROM ZeppelinTopic
GROUP BY ticker, TUMBLE(event_time, INTERVAL '5' SECOND)
```

滑动窗口

以下 Apache Flink Streaming SQL 查询从表格中选择每个五秒钟滑动窗口中的最高价格：ZeppelinTopic

```
%flink.ssql(type=update)
SELECT HOP_END(event_time, INTERVAL '3' SECOND, INTERVAL '5' SECOND) AS winend,
  MAX(price) AS sliding_five_second_max
FROM ZeppelinTopic//or your table name in Amazon Glue
GROUP BY HOP(event_time, INTERVAL '3' SECOND, INTERVAL '5' SECOND)
```

交互式 SQL

此示例打印事件时间和处理时间的最大值以及键值表中的值之和。确保您有[the section called “数据生成器”](#)正在运行的示例数据生成脚本。要在 Studio 笔记本中尝试其他 SQL 查询，例如筛选和联接，请参阅 Apache Flink 文档中的 Apache Flink 文档：[查询](#)。

```
%flink.ssql(type=single, parallelism=4, refreshInterval=1000, template=<h1>{2}</h1>
  records seen until <h1>Processing Time: {1}</h1> and <h1>Event Time: {0}</h1>)

-- An interactive query prints how many records from the `key-value-stream` we have
  seen so far, along with the current processing and event time.
SELECT
  MAX(`et`) as `et`,
  MAX(`pt`) as `pt`,
  SUM(`value`) as `sum`
FROM
  `key-values`
```

```
%flink.sql(type=update, parallelism=4, refreshInterval=1000)

-- An interactive tumbling window query that displays the number of records observed
-- per (event time) second.
-- Browse through the chart views to see different visualizations of the streaming
-- result.
SELECT
  TUMBLE_START(`et`, INTERVAL '1' SECONDS) as `window`,
  `key`,
  SUM(`value`) as `sum`
FROM
  `key-values`
GROUP BY
  TUMBLE(`et`, INTERVAL '1' SECONDS),
  `key`;
```

BlackHole SQL 连接器

BlackHole SQL 连接器不需要您创建 Kinesis 数据流或 Amazon MSK 集群来测试您的查询。有关 BlackHole SQL 连接器的信息，请参阅 Apache Flink 文档中的 [BlackHole SQL 连接器](#)。在此示例中，默认目录是内存中的目录。

```
%flink.sql

CREATE TABLE default_catalog.default_database.blackhole_table (
  `key` BIGINT,
  `value` BIGINT,
  `et` TIMESTAMP(3)
) WITH (
  'connector' = 'blackhole'
)
```

```
%flink.sql(parallelism=1)

INSERT INTO `test-target`
SELECT
  `key`,
  `value`,
  `et`
FROM
  `test-source`
WHERE
```

```
`key` > 3
```

```
%flink.ssql(parallelism=2)

INSERT INTO `default_catalog`.`default_database`.`blackhole_table`
SELECT
  `key`,
  `value`,
  `et`
FROM
  `test-target`
WHERE
  `key` > 7
```

数据生成器

此示例使用 Scala 生成示例数据。您可以使用此示例数据来测试各种查询。使用 create table 语句创建键值表。

```
import org.apache.flink.streaming.api.functions.source.datagen.DataGeneratorSource
import org.apache.flink.streaming.api.functions.source.datagen.RandomGenerator
import org.apache.flink.streaming.api.scala.DataStream

import java.sql.Timestamp

// ad-hoc convenience methods to be defined on Table
implicit class TableOps[T](table: DataStream[T]) {
  def asView(name: String): DataStream[T] = {
    if (stenv.listTemporaryViews.contains(name)) {
      stenv.dropTemporaryView("`" + name + "`")
    }
    stenv.createTemporaryView("`" + name + "`", table)
    return table;
  }
}
```

```
%flink(parallelism=4)
val stream = senv
  .addSource(new DataGeneratorSource(RandomGenerator.intGenerator(1, 10), 1000))
  .map(key => (key, 1, new Timestamp(System.currentTimeMillis)))
  .asView("key-values-data-generator")
```

```
%flink.ssql(parallelism=4)
-- no need to define the paragraph type with explicit parallelism (such as
"%flink.ssql(parallelism=2)")
-- in this case the INSERT query will inherit the parallelism of the of the above
paragraph
INSERT INTO `key-values`
SELECT
  `_1` as `key`,
  `_2` as `value`,
  `_3` as `et`
FROM
  `key-values-data-generator`
```

交互式 Scala

这是[the section called “交互式 SQL”](#) 的 Scala 翻译。有关更多 Scala 示例，请参阅 Apache Flink 文档中的[表 API](#)。

```
%flink
import org.apache.flink.api.scala._
import org.apache.flink.table.api._
import org.apache.flink.table.api.bridge.scala._

// ad-hoc convenience methods to be defined on Table
implicit class TableOps(table: Table) {
  def asView(name: String): Table = {
    if (stenv.listTemporaryViews.contains(name)) {
      stenv.dropTemporaryView(name)
    }
    stenv.createTemporaryView(name, table)
    return table;
  }
}
```

```
%flink(parallelism=4)

// A view that computes many records from the `key-values` we have seen so far, along
with the current processing and event time.
val query01 = stenv
  .from("`key-values`")
  .select(
    $"et".max().as("et"),
```

```

    $"pt".max().as("pt"),
    $"value".sum().as("sum")
  ).asView("query01")

```

```

%flink.ssql(type=single, parallelism=16, refreshInterval=1000, template=<h1>{2}</h1>
  records seen until <h1>Processing Time: {1}</h1> and <h1>Event Time: {0}</h1>)

```

```

-- An interactive query prints the query01 output.
SELECT * FROM query01

```

```

%flink(parallelism=4)

```

```

// An tumbling window view that displays the number of records observed per (event
  time) second.

```

```

val query02 = stenv
  .from("`key-values`")
  .window(Tumble over 1.seconds on $"et" as $"w")
  .groupBy($"w", $"key")
  .select(
    $"w".start.as("window"),
    $"key",
    $"value".sum().as("sum")
  ).asView("query02")

```

```

%flink.ssql(type=update, parallelism=4, refreshInterval=1000)

```

```

-- An interactive query prints the query02 output.
-- Browse through the chart views to see different visualizations of the streaming
  result.
SELECT * FROM `query02`

```

交互式 Python

这是[the section called “交互式 SQL”](#) 的 Python 翻译。有关更多 Python 示例，请参阅 Apache Flink 文档中的[表 API](#)。

```

%flink.pyflink
from pyflink.table.table import Table

def as_view(table, name):
    if (name in st_env.list_temporary_views()):

```

```

    st_env.drop_temporary_view(name)
    st_env.create_temporary_view(name, table)
    return table

```

```
Table.as_view = as_view
```

```
%flink.pyflink(parallelism=16)
```

```
# A view that computes many records from the `key-values` we have seen so far, along
with the current processing and event time
```

```

st_env \
  .from_path("`keyvalues`") \
  .select(", ".join([
    "max(et) as et",
    "max(pt) as pt",
    "sum(value) as sum"
  ])) \
  .as_view("query01")

```

```
%flink.ssql(type=single, parallelism=16, refreshInterval=1000, template=<h1>{2}</h1>
records seen until <h1>Processing Time: {1}</h1> and <h1>Event Time: {0}</h1>)
```

```
-- An interactive query prints the query01 output.
```

```
SELECT * FROM query01
```

```
%flink.pyflink(parallelism=16)
```

```
# A view that computes many records from the `key-values` we have seen so far, along
with the current processing and event time
```

```

st_env \
  .from_path("`key-values`") \
  .window(Tumble.over("1.seconds").on("et").alias("w")) \
  .group_by("w, key") \
  .select(", ".join([
    "w.start as window",
    "key",
    "sum(value) as sum"
  ])) \
  .as_view("query02")

```

```
%flink.ssql(type=update, parallelism=16, refreshInterval=1000)
```

```
-- An interactive query prints the query02 output.
-- Browse through the chart views to see different visualizations of the streaming
  result.
SELECT * FROM `query02`
```

交互式 Python、SQL 和 Scala

您可以在笔记本中使用 SQL、Python 和 Scala 的任意组合进行交互式分析。在计划部署为具有持久状态的应用程序的 Studio 笔记本中，可以组合使用 SQL 和 Scala。此示例向您展示了被忽略的部分以及那些在应用程序中部署的具有持久状态的部分。

```
%flink.ssql
CREATE TABLE `default_catalog`.`default_database`.`my-test-source` (
  `key` BIGINT NOT NULL,
  `value` BIGINT NOT NULL,
  `et` TIMESTAMP(3) NOT NULL,
  `pt` AS PROCTIME(),
  WATERMARK FOR `et` AS `et` - INTERVAL '5' SECOND
)
WITH (
  'connector' = 'kinesis',
  'stream' = 'kda-notebook-example-test-source-stream',
  'aws.region' = 'eu-west-1',
  'scan.stream.initpos' = 'LATEST',
  'format' = 'json',
  'json.timestamp-format.standard' = 'ISO-8601'
)
```

```
%flink.ssql
CREATE TABLE `default_catalog`.`default_database`.`my-test-target` (
  `key` BIGINT NOT NULL,
  `value` BIGINT NOT NULL,
  `et` TIMESTAMP(3) NOT NULL,
  `pt` AS PROCTIME(),
  WATERMARK FOR `et` AS `et` - INTERVAL '5' SECOND
)
WITH (
  'connector' = 'kinesis',
  'stream' = 'kda-notebook-example-test-target-stream',
  'aws.region' = 'eu-west-1',
  'scan.stream.initpos' = 'LATEST',
```



```
'format' = 'json',
'json.timestamp-format.standard' = 'ISO-8601'
)
```

```
%flink()

// ad-hoc convenience methods to be defined on Table
implicit class TableOps(table: Table) {
  def asView(name: String): Table = {
    if (stenv.listTemporaryViews.contains(name)) {
      stenv.dropTemporaryView(name)
    }
    stenv.createTemporaryView(name, table)
    return table;
  }
}
```

```
%flink(parallelism=1)
val table = stenv
  .from("`default_catalog`.`default_database`.`my-test-source`")
  .select($"key", $"value", $"et")
  .filter($"key" > 10)
  .asView("query01")
```

```
%flink.ssql(parallelism=1)

-- forward data
INSERT INTO `default_catalog`.`default_database`.`my-test-target`
SELECT * FROM `query01`
```

```
%flink.ssql(type=update, parallelism=1, refreshInterval=1000)

-- forward data to local stream (ignored when deployed as application)
SELECT * FROM `query01`
```

```
%flink

// tell me the meaning of life (ignored when deployed as application!)
print("42!")
```

跨账户 Kinesis 数据流

要使用除拥有 Studio 笔记本的账户之外的账户中的 Kinesis 数据流，请在运行 Studio 笔记本的账户中创建服务执行角色，在拥有数据流的账户中创建角色信任策略。在创建表 DDL 语句的 Kinesis 连接器中使用 `aws.credentials.provider`、`aws.credentials.role.arn` 和 `aws.credentials.role.session` 根据数据流创建表。

为 Studio 笔记本帐户使用以下服务执行角色。

```
{
  "Sid": "AllowNotebookToAssumeRole",
  "Effect": "Allow",
  "Action": "sts:AssumeRole"
  "Resource": "*"
}
```

对数据流帐户使用 `AmazonKinesisFullAccess` 策略和以下角色信任策略。

```
{
  "Version": "2012-10-17",
  "Statement": [
    {
      "Effect": "Allow",
      "Principal": {
        "AWS": "arn:aws:iam::<accountID>:root"
      },
      "Action": "sts:AssumeRole",
      "Condition": {}
    }
  ]
}
```

使用以下段落作为创建表语句。

```
%flink.ssql
CREATE TABLE test1 (
  name VARCHAR,
  age BIGINT
) WITH (
  'connector' = 'kinesis',
```

```
'stream' = 'stream-assume-role-test',
'aws.region' = 'us-east-1',
'aws.credentials.provider' = 'ASSUME_ROLE',
'aws.credentials.role.arn' = 'arn:aws:iam::<accountID>:role/stream-assume-role-test-
role',
'aws.credentials.role.sessionName' = 'stream-assume-role-test-session',
'scan.stream.initpos' = 'TRIM_HORIZON',
'format' = 'json'
)
```

故障排除

本节包含 Studio 笔记本的故障排除信息。

停止卡住的应用程序

要停止处于瞬态状态的应用程序，请在Force参数设置为的情况下调用[StopApplication](#)操作true。有关更多信息，请参阅《Managed Service for Apache Flink 开发人员指南》<https://docs.amazonaws.cn/managed-flink/latest/java/>中的[运行应用程序](#)。

在无法访问互联网的 VPC 中作为具有持久状态的应用程序进行部署

适用于 Apache Flink Studio 的托管服务 Flink Studio deploy-as-application 功能不支持无法访问互联网的 VPC 应用程序。我们建议您在 Studio 中构建应用程序，然后使用 Managed Service for Apache Flink 手动创建 Flink 应用程序并选择您在笔记本中构建的 zip 文件。

以下步骤概述了此方法：

1. 构建您的 Studio 应用程序并将其导出到 Amazon S3。这应该是一个 zip 文件。
2. 手动创建 Managed Service for Apache Flink Studio 应用程序，代码路径引用了 Amazon S3 中的 zip 文件位置。此外，还需要使用以下env变量配置应用程序（总共2 groupID、3var）：
3. kinesis.analytics.flink.run.options
 - a. python: source/note.py
 - b. jarfile : libPythonApplicationDependencies/.jar
4. managed.deploy_as_app.options
 - DatabaseARN: *<glue database ARN (Amazon Resource Name)>*

- 您可能需要向 Managed Service for Apache Flink Studio 和 Managed Service for Apache Flink IAM 角色授予应用程序使用的服务的权限。您可以针对这两个应用程序使用相同的 IAM 角色。

缩短 D eploy-as-app 大小和构建时间

Studio deploy-as-app for Python 应用程序打包了 Python 环境中可用的所有内容，因为我们无法确定您需要哪些库。这可能会导致尺寸大于必要的大小。deploy-as-app 以下过程演示如何通过卸载依赖项来减小 deploy-as-app Python 应用程序的大小。

如果您要使用 Studio 中的 deploy-as-app 功能构建 Python 应用程序，如果您的应用程序不依赖于，则可以考虑从系统中删除预安装的 Python 包。这不仅有助于减少最终工件的大小以避免突破应用程序大小的服务限制，还可以缩短使用该 deploy-as-app 功能的应用程序的构建时间。

可以执行以下命令列出所有已安装的 Python 软件包及其各自的安装大小，并有选择地移除较大的软件包。

```
%flink.pyflink

!pip list --format freeze | awk -F = {'print $1'} | xargs pip show | grep -E
'Location:|Name:' | cut -d ' ' -f 2 | paste -d ' ' - - | awk '{gsub("-", "_", $1); print
$2 "/" tolower($1)}' | xargs du -sh 2> /dev/null | sort -hr
```

Note

apache-beam 是 Flink Python 运作的必要条件。切勿移除此软件包及其依赖项。

以下是 Studio V2 中预安装的 Python 软件包列表，可以考虑移除这些软件包：

```
scipy
statsmodels
plotnine
seaborn
llvmlite
bokeh
pandas
matplotlib
botocore
boto3
```

```
numba
```

要从 Zeppelin 笔记本中移除 Python 软件包，请执行以下操作：

1. 在移除之前，请检查您的应用程序是否依赖于该软件包或其使用的任何软件包。可以使用 [pipdeptree](#) 识别软件包的依赖项。
2. 执行以下命令移除软件包：

```
%flink.pyflink
!pip uninstall -y <package-to-remove>
```

3. 如果您需要检索错误移除的软件包，请执行以下命令：

```
%flink.pyflink
!pip install <package-to-install>
```

Example 示例：在部署带有 `deploy-as-app` 功能的 Python 应用程序之前移除 `scipy` 软件包。

1. 使用 `pipdeptree` 发现所有 `scipy` 使用者并验证是否可以安全地移除 `scipy`。
 - 通过笔记本安装该工具：

```
%flink.pyflink
!pip install pipdeptree
```

- 通过运行以下命令获取 `scipy` 的反向依赖项树：

```
%flink.pyflink
!pip -r -p scipy
```

您应该可以看到类似于如下的输出内容（压缩以提供简洁性）：

```
...
-----
scipy==1.8.0
### plotnine==0.5.1 [requires: scipy>=1.0.0]
### seaborn==0.9.0 [requires: scipy>=0.14.0]
### statsmodels==0.12.2 [requires: scipy>=1.1]
    ### plotnine==0.5.1 [requires: statsmodels>=0.8.0]
```

2. 仔细检查应用程序中 `seaborn`、`statsmodels` 和 `plotnine` 的使用情况。如果您的应用程序不依赖于 `scipy`、`seaborn`、`statmodels` 或 `plotnine`，则可以移除所有这些软件包，或者仅移除应用程序不需要的软件包。
3. 通过运行以下命令移除软件包：

```
!pip uninstall -y scipy plotnine seaborn statmodels
```

取消任务

本节向您展示如何取消无法从 Apache Zeppelin 获得的 Apache Flink 任务。如果要取消此类任务，请前往 Apache Flink 控制面板，复制任务 ID，然后在以下示例之一中使用它。

要取消单个任务：

```
%flink.pyflink
import requests

requests.patch("https://zeppelin-flink:8082/jobs/[job_id]", verify=False)
```

要取消所有正在运行的任务：

```
%flink.pyflink
import requests

r = requests.get("https://zeppelin-flink:8082/jobs", verify=False)
jobs = r.json()['jobs']

for job in jobs:
    if (job["status"] == "RUNNING"):
        print(requests.patch("https://zeppelin-flink:8082/jobs/{}".format(job["id"]),
            verify=False))
```

要取消所有任务：

```
%flink.pyflink
import requests

r = requests.get("https://zeppelin-flink:8082/jobs", verify=False)
jobs = r.json()['jobs']
```

```
for job in jobs:
    requests.patch("https://zeppelin-flink:8082/jobs/{}".format(job["id"]),
        verify=False)
```

重新启动 Apache Flink 解释器

在 Studio 笔记本中重新启动 Apache Flink 解释器

1. 选择屏幕右上角附近的配置。
2. 选择解释器。
3. 选择“重新启动”，然后选择“确定”。

附录：创建自定义 IAM 策略

您通常使用托管 IAM 策略来允许您的应用程序访问依赖资源。如果您需要更好地控制应用程序的权限，则可以使用自定义 IAM policy。本节包含自定义 IAM 策略的示例。

Note

在以下策略示例中，将占位符文本替换为应用程序的值。

本主题包含下列部分：

- [Amazon Glue](#)
- [CloudWatch 日志](#)
- [Kinesis Streams](#)
- [Amazon MSK 集群](#)

Amazon Glue

以下示例策略授予访问 Amazon Glue 数据库的权限。

```
{
  "Version": "2012-10-17",
  "Statement": [
```

```
{
  "Sid": "GlueTable",
  "Effect": "Allow",
  "Action": [
    "glue:GetConnection",
    "glue:GetTable",
    "glue:GetTables",
    "glue:GetDatabase",
    "glue:CreateTable",
    "glue:UpdateTable"
  ],
  "Resource": [
    "arn:aws:glue:<region>:<accountId>:connection/*",
    "arn:aws:glue:<region>:<accountId>:table/<database-name>/*",
    "arn:aws:glue:<region>:<accountId>:database/<database-name>",
    "arn:aws:glue:<region>:<accountId>:database/hive",
    "arn:aws:glue:<region>:<accountId>:catalog"
  ]
},
{
  "Sid": "GlueDatabase",
  "Effect": "Allow",
  "Action": "glue:GetDatabases",
  "Resource": "*"
}
]
```

CloudWatch 日志

以下策略授予访问 CloudWatch 日志的权限：

```
{
  "Sid": "ListCloudwatchLogGroups",
  "Effect": "Allow",
  "Action": [
    "logs:DescribeLogGroups"
  ],
  "Resource": [
    "arn:aws:logs:<region>:<accountId>:log-group:*"
  ]
},
{
```



```

    "Sid": "ListCloudwatchLogStreams",
    "Effect": "Allow",
    "Action": [
      "logs:DescribeLogStreams"
    ],
    "Resource": [
      "<LogGroupArn>:log-stream:*"
    ]
  },
  {
    "Sid": "PutCloudwatchLogs",
    "Effect": "Allow",
    "Action": [
      "logs:PutLogEvents"
    ],
    "Resource": [
      "<LogStreamArn>"
    ]
  }
}

```

Note

如果您使用控制台创建应用程序，则控制台会向您的应用程序角色添加访问 CloudWatch 日志所需的策略。

Kinesis Streams

您的应用程序可以使用 Kinesis Stream 作为源或目标。您的应用程序需要读取权限才能从源流中读取数据，需要写入权限才能写入目标流。

以下策略授予从用作来源的 Kinesis Stream 中进行读取的权限：

```

{
  "Version": "2012-10-17",
  "Statement": [
    {
      "Sid": "KinesisShardDiscovery",
      "Effect": "Allow",
      "Action": "kinesis:ListShards",
      "Resource": "*"
    }
  ],
}

```

```

{
  "Sid": "KinesisShardConsumption",
  "Effect": "Allow",
  "Action": [
    "kinesis:GetShardIterator",
    "kinesis:GetRecords",
    "kinesis:DescribeStream",
    "kinesis:DescribeStreamSummary",
    "kinesis:RegisterStreamConsumer",
    "kinesis:DeregisterStreamConsumer"
  ],
  "Resource": "arn:aws:kinesis:<region>:<accountId>:stream/<stream-name>"
},
{
  "Sid": "KinesisEfoConsumer",
  "Effect": "Allow",
  "Action": [
    "kinesis:DescribeStreamConsumer",
    "kinesis:SubscribeToShard"
  ],
  "Resource": "arn:aws:kinesis:<region>:<account>:stream/<stream-name>/consumer/*"
}
]
}

```

以下策略授予写入用作目标的 Kinesis Stream 的权限：

```

{
  "Version": "2012-10-17",
  "Statement": [
    {
      "Sid": "KinesisStreamSink",
      "Effect": "Allow",
      "Action": [
        "kinesis:PutRecord",
        "kinesis:PutRecords",
        "kinesis:DescribeStreamSummary",
        "kinesis:DescribeStream"
      ],
      "Resource": "arn:aws:kinesis:<region>:<accountId>:stream/<stream-name>"
    }
  ]
}

```

如果您的应用程序访问加密的 Kinesis 流，则必须授予访问该流的额外权限和该流的加密密钥。

以下策略授予访问加密源流的权限和直播的加密密钥：

```
{
  "Sid": "ReadEncryptedKinesisStreamSource",
  "Effect": "Allow",
  "Action": [
    "kms:Decrypt"
  ],
  "Resource": [
    "<inputStreamKeyArn>"
  ]
},
```

以下策略授予访问加密目标流的权限和直播的加密密钥：

```
{
  "Sid": "WriteEncryptedKinesisStreamSink",
  "Effect": "Allow",
  "Action": [
    "kms:GenerateDataKey"
  ],
  "Resource": [
    "<outputStreamKeyArn>"
  ]
}
```

Amazon MSK 集群

要授予对 Amazon MSK 集群的访问权限，您需要向该集群的 VPC 授予访问权限。有关访问 Amazon VPC 的策略示例，请参阅 [VPC 应用程序权限](#)。

适用于 Apache Flink 的亚马逊托管服务 (DataStream API) 入门

本节向您介绍适用于 Apache Flink 的托管服务和 API 的基本概念。DataStream 它介绍了可用于创建和测试应用程序的选项。它还提供了相应的说明以安装所需的工具，以完成本指南中的教程和创建第一个应用程序。

主题

- [Managed Service for Apache Flink 应用程序组件](#)
- [完成练习的先决条件](#)
- [步骤 1：设置 Amazon 账户并创建管理员用户](#)
- [步骤 2：设置 Amazon Command Line Interface \(Amazon CLI\)](#)
- [步骤 3：创建并运行 Managed Service for Apache Flink 应用程序](#)
- [步骤 4：清理 Amazon 资源](#)
- [步骤 5：后续步骤](#)

Managed Service for Apache Flink 应用程序组件

为了处理数据，您的 Managed Service for Apache Flink 应用程序使用 Java/Apache Maven 或 Scala 应用程序，该应用程序使用 Apache Flink 运行时处理输入和生成输出。

Managed Service for Apache Flink 应用程序包含以下组件：

- **运行时属性**：您可以使用运行时属性配置应用程序，而无需重新编译应用程序代码。
- **源**：应用程序通过源使用数据。源连接器从 Kinesis 数据流、Amazon S3 存储桶等读取数据。有关更多信息，请参阅 [源](#)。
- **运算符**：应用程序使用一个或多个运算符以处理数据。运算符可以转换、丰富或聚合数据。有关更多信息，请参阅 [数据流 API 运算符](#)。
- **接收器**：应用程序使用接收器将生成的数据发送到外部源。接收器连接器将数据写入到 Kinesis 数据流、Kinesis Data Firehose 流、Amazon S3 存储桶等。有关更多信息，请参阅 [接收器](#)。

在创建、编译和打包您的应用程序代码后，您可以将代码包上传到 Amazon Simple Storage Service (Amazon S3) 存储桶中。然后，您创建一个 Managed Service for Apache Flink 应用程序。您在代码包位置中传入一个 Kinesis 数据流以作为流数据源，它通常是接收应用程序处理的数据的流或文件位置。

完成练习的先决条件

要完成本指南中的步骤，您必须满足以下条件：

- [Java 开发工具包 \(JDK\) 版本 11](#)。设置 JAVA_HOME 环境变量，使其指向您的 JDK 安装位置。
- 我们建议您使用开发环境（如 [Eclipse Java Neon](#) 或 [IntelliJ Idea](#)）来开发和编译您的应用程序。
- [Git 客户端](#)。如果尚未安装 Git 客户端，请安装它。
- [Apache Maven 编译器插件](#)。Maven 必须位于您的有效路径中。要测试您的 Apache Maven 安装，请输入以下内容：

```
$ mvn -version
```

要开始，请转到[步骤 1：设置 Amazon 账户并创建管理员用户](#)。

步骤 1：设置 Amazon 账户并创建管理员用户

首次使用 Managed Service for Apache Flink 之前，请完成以下任务：

注册 Amazon Web Services 账户

如果您还没有 Amazon Web Services 账户，请完成以下步骤来创建一个。

注册 Amazon Web Services 账户

1. 打开 <https://portal.aws.amazon.com/billing/signup>。
2. 按照屏幕上的说明进行操作。

在注册时，将接到一通电话，要求使用电话键盘输入一个验证码。

当您注册 Amazon Web Services 账户时，系统将会创建一个 Amazon Web Services 账户根用户。根用户有权访问该账户中的所有 Amazon Web Services 和资源。作为安全最佳实践，请[为管理用户分配管理访问权限](#)，并且只使用根用户执行[需要根用户访问权限的任务](#)。

注册过程完成后，Amazon 会向您发送一封确认电子邮件。在任何时候，您都可以通过转至 <https://aws.amazon.com/> 并选择我的账户来查看当前的账户活动并管理您的账户。

保护 IAM 用户

注册 Amazon Web Services 账户后，启用多重身份验证 (MFA) 保护您的管理用户。有关说明，请参阅《IAM 用户指南》中的[为 IAM 用户启用虚拟 MFA 设备 \(控制台\)](#)。

要授予其他用户访问您的 Amazon Web Services 账户资源的权限，请创建 IAM 用户。为了保护您的 IAM 用户，请启用 MFA 并仅向 IAM 用户授予执行任务所需的权限。

有关创建和保护 IAM 用户的更多信息，请参阅《IAM 用户指南》中的以下主题：

- [在您的 Amazon Web Services 账户中创建 IAM 用户](#)
- [适用于 Amazon 资源的访问管理](#)
- [基于 IAM 身份的策略示例](#)

授权以编程方式访问

如果用户需要在 Amazon Web Services Management Console 之外与 Amazon 交互，则需要编程式访问权限。Amazon API 和 Amazon Command Line Interface 需要访问密钥。可能的话，创建临时凭证，该凭证由一个访问密钥 ID、一个秘密访问密钥和一个指示凭证何时到期的安全令牌组成。

要向用户授予编程式访问权限，请选择以下选项之一。

哪个用户需要编程式访问权限？	目的	方式
IAM	使用短期凭证签署对 Amazon CLI 或 Amazon API 的编程式请求（直接或使用 Amazon 软件开发工具包）。	按照《IAM 用户指南》中 将临时凭证用于 Amazon 资源 中的说明进行操作。
IAM	（不推荐使用） 使用长期凭证签署对 Amazon CLI 或 Amazon API 的编程式请求（直接或使用 Amazon 软件开发工具包）。	按照《IAM 用户指南》中 管理 IAM 用户的访问密钥 中的说明进行操作。

下一个步骤

[步骤 2：设置 Amazon Command Line Interface \(Amazon CLI\)](#)

步骤 2：设置 Amazon Command Line Interface (Amazon CLI)

在此步骤中，您将下载并配置 Amazon CLI，以便与 Managed Service for Apache Flink 一起使用。

Note

本指南中的入门练习假定您使用账户中的管理员凭证 (adminuser) 来执行这些操作。

Note

如果您已安装 Amazon CLI，您可能需要升级以获得最新的功能。有关更多信息，请参阅 Amazon Command Line Interface 《用户指南》中的 [安装 Amazon Command Line Interface](#)。要检查 Amazon CLI 的版本，请运行以下命令：

```
aws --version
```

本教程中的练习需要以下 Amazon CLI 版本或更高版本：

```
aws-cli/1.16.63
```

设置 Amazon CLI

1. 下载并配置 Amazon CLI。有关说明，请参阅《Amazon Command Line Interface 用户指南》中的以下主题：
 - [安装 Amazon Command Line Interface](#)
 - [配置 Amazon CLI](#)
2. 在 Amazon CLI config 文件中为管理员用户添加一个命名的配置文件。在执行 Amazon CLI 命令时，您将使用此配置文件。有关命名配置文件的更多信息，请参阅 Amazon Command Line Interface 用户指南中的 [命名配置文件](#)。

```
[profile adminuser]
```

```
aws_access_key_id = adminuser access key ID
aws_secret_access_key = adminuser secret access key
region = aws-region
```

有关可用 Amazon 区域的列表，请参阅《Amazon Web Services 一般参考》中的 [Regions and Endpoints](#)。

Note

本教程中的示例代码和命令使用美国西部（俄勒冈州）区域。要使用不同的区域，请将本教程的代码和命令中的区域更改为要使用的区域。

3. 在命令提示符处输入以下帮助命令来验证设置：

```
aws help
```

设置 Amazon 帐户和之后 Amazon CLI，您可以尝试下一个练习，即配置示例应用程序并测试 end-to-end 设置。

下一个步骤

[步骤 3：创建并运行 Managed Service for Apache Flink 应用程序](#)

步骤 3：创建并运行 Managed Service for Apache Flink 应用程序

在本练习中，您将创建面向应用程序的 Managed Service for Apache Flink，并将数据流作为源和接收器。

本节包含以下步骤：

- [创建两个 Amazon Kinesis Data Streams](#)
- [将示例记录写入输入流](#)
- [下载并检查 Apache Flink 流式处理 Java 代码](#)
- [编译应用程序代码](#)
- [上传 Apache Flink 流式处理 Java 代码](#)
- [创建并运行 Managed Service for Apache Flink](#)
- [下一个步骤](#)

创建两个 Amazon Kinesis Data Streams

在本练习创建 Managed Service for Apache Flink 应用程序之前，请创建两个 Kinesis 数据流（`ExampleInputStream`和`ExampleOutputStream`）。您的应用程序将这些数据流用于应用程序源和目标流。

可以使用 Amazon Kinesis 控制台或以下 Amazon CLI 命令创建这些流。有关控制台说明，请参阅 Amazon Kinesis Data Streams 开发人员指南中的[创建和更新数据流](#)。

创建数据流 (Amazon CLI)

1. 要创建第一个流 (`ExampleInputStream`)，请使用以下 Amazon Kinesis `create-stream` Amazon CLI 命令。

```
$ aws kinesis create-stream \  
--stream-name ExampleInputStream \  
--shard-count 1 \  
--region us-west-2 \  
--profile adminuser
```

2. 要创建应用程序用来写入输出的第二个流，请运行同一命令（将流名称更改为 `ExampleOutputStream`）。

```
$ aws kinesis create-stream \  
--stream-name ExampleOutputStream \  
--shard-count 1 \  
--region us-west-2 \  
--profile adminuser
```

将示例记录写入输入流

在本节中，您使用 Python 脚本将示例记录写入流，以供应用程序处理。

Note

此部分需要 [Amazon SDK for Python \(Boto\)](#)。

1. 使用以下内容创建名为 `stock.py` 的文件：

```
import datetime
import json
import random
import boto3

STREAM_NAME = "ExampleInputStream"

def get_data():
    return {
        'event_time': datetime.datetime.now().isoformat(),
        'ticker': random.choice(['AAPL', 'AMZN', 'MSFT', 'INTC', 'TBV']),
        'price': round(random.random() * 100, 2)}

def generate(stream_name, kinesis_client):
    while True:
        data = get_data()
        print(data)
        kinesis_client.put_record(
            StreamName=stream_name,
            Data=json.dumps(data),
            PartitionKey="partitionkey")

if __name__ == '__main__':
    generate(STREAM_NAME, boto3.client('kinesis', region_name='us-west-2'))
```

2. 在本教程的后面部分，您运行 `stock.py` 脚本，以将数据发送到应用程序。

```
$ python stock.py
```

下载并检查 Apache Flink 流式处理 Java 代码

此示例的 Java 应用程序代码可从中获得 GitHub。要下载应用程序代码，请执行以下操作：

1. 使用以下命令克隆远程存储库：

```
git clone https://github.com/aws-samples/amazon-kinesis-data-analytics-examples.git
```

2. 导航到 `amazon-kinesis-data-analytics-java-examples/GettingStarted` 目录。

请注意有关应用程序代码的以下信息：

- [项目对象模型 \(pom.xml\)](#) 文件包含有关应用程序的配置和依赖项的信息，包括 Managed Service for Apache Flink 库。
- `BasicStreamingJob.java` 文件包含定义应用程序功能的 `main` 方法。
- 应用程序使用 Kinesis 源从源流中进行读取。以下代码段创建 Kinesis 源：

```
return env.addSource(new FlinkKinesisConsumer<>(inputStreamName,
        new SimpleStringSchema(), inputProperties));
```

- 您的应用程序使用 `StreamExecutionEnvironment` 对象创建源和接收连接器以访问外部资源。
- 该应用程序将使用静态属性创建源和接收连接器。要使用动态应用程序属性，请使用 `createSourceFromApplicationProperties` 和 `createSinkFromApplicationProperties` 方法以创建连接器。这些方法读取应用程序的属性来配置连接器。

有关运行时属性的更多信息，请参阅[运行时属性](#)。

编译应用程序代码

在本节中，您使用 Apache Maven 编译器创建应用程序的 Java 代码。有关安装 Apache Maven 和 Java 开发工具包 (JDK) 的信息，请参阅[完成练习的先决条件](#)。

编译应用程序代码

1. 要使用您的应用程序代码，您将其编译和打包成 JAR 文件。您可以通过两种方式之一编译和打包您的代码：
 - 使用命令行 Maven 工具。在包含 `pom.xml` 文件的目录中通过运行以下命令创建您的 JAR 文件：

```
mvn package -Dflink.version=1.15.3
```

- 设置开发环境。有关详细信息，请参阅您的开发环境文档。

 Note

提供的源代码依赖于 Java 11 中的库。

您可以作为 JAR 文件上传您的包，也可以将包压缩为 ZIP 文件并上传。如果您使用 Amazon CLI 创建应用程序，您可以指定您的代码内容类型 (JAR 或 ZIP)。

2. 如果编译时出错，请验证 JAVA_HOME 环境变量设置正确。

如果应用程序成功编译，则创建以下文件：

```
target/aws-kinesis-analytics-java-apps-1.0.jar
```

上传 Apache Flink 流式处理 Java 代码

在本节中，您创建 Amazon Simple Storage Service (Amazon S3) 存储桶并上传应用程序代码。

上传应用程序代码

1. 通过 <https://console.aws.amazon.com/s3/> 打开 Amazon S3 控制台。
2. 选择 创建存储桶。
3. 在 存储桶名称 字段中输入 **ka-app-code-*<username>***。将后缀 (如您的用户名) 添加到存储桶名称，以使其具有全局唯一性。选择 下一步。
4. 在配置选项步骤中，让设置保持原样，然后选择下一步。
5. 在设置权限步骤中，让设置保持原样，然后选择下一步。
6. 选择 创建存储桶。
7. 在 Amazon S3 控制台中，选择 ka-app-code- *<username>* 存储桶，然后选择上传。
8. 在选择文件步骤中，选择添加文件。导航到您在上一步中创建的 aws-kinesis-analytics-java-apps-1.0.jar 文件。选择 下一步。
9. 您无需更改该对象的任何设置，因此，请选择 上传。

您的应用程序代码现在存储在 Amazon S3 存储桶中，应用程序可以在其中访问代码。

创建并运行 Managed Service for Apache Flink

您可以使用控制台或 Amazon CLI 创建和运行 Managed Service for Apache Flink 的应用程序。

Note

当您使用控制台创建应用程序时，系统会为您创建您的 Amazon Identity and Access Management (IAM) 和 Amazon CloudWatch Logs 资源。当您使用 Amazon CLI 创建应用程序时，您可以单独创建这些资源。

主题

- [创建并运行应用程序 \(控制台\)](#)
- [创建并运行应用程序 \(Amazon CLI\)](#)

创建并运行应用程序 (控制台)

按照以下步骤，使用控制台创建、配置、更新和运行应用程序。

创建应用程序

1. 打开 Managed Service for Apache Flink 控制台，网址为 <https://console.aws.amazon.com/flink>
2. 在 Managed Service for Apache Flink 控制面板上，选择创建分析应用程序。
3. 在 Managed Service for Apache Flink - 创建应用程序页面上，提供应用程序详细信息，如下所示：
 - 对于应用程序名称，输入 **MyApplication**。
 - 对于描述，输入 **My java test app**。
 - 对于运行时，请选择 Apache Flink。
 - 将版本下拉列表保留为 Apache Flink 1.15.2 (Recommended Version) (Apache Flink 1.15.2 (建议的版本))。
4. 对于访问权限，请选择创建/更新 IAM 角色 **kinesis-analytics-MyApplication-us-west-2**。
5. 选择创建应用程序。

Note

在使用控制台创建应用程序的 Managed Service for Apache Flink 时，您可以选择为应用程序创建 IAM 角色和策略。您的应用程序使用此角色和策略访问其从属资源。这些 IAM 资源是使用您的应用程序名称和区域命名的，如下所示：

- 策略 : `kinesis-analytics-service-MyApplication-us-west-2`
- 角色 : `kinesisanalytics-MyApplication-us-west-2`

编辑 IAM policy

编辑 IAM policy 以添加访问 Kinesis 数据流的权限。

1. 通过 <https://console.aws.amazon.com/iam/> 打开 IAM 控制台。
2. 选择策略。选择控制台在上一部分中为您创建的 **kinesis-analytics-service-MyApplication-us-west-2** 策略。
3. 在 摘要 页面上，选择 编辑策略。选择 JSON 选项卡。
4. 将以下策略示例中突出显示的部分添加到策略中。将示例账户 ID (`012345678901`) 替换为您的账户 ID。

```
{
  "Version": "2012-10-17",
  "Statement": [
    {
      "Sid": "ReadCode",
      "Effect": "Allow",
      "Action": [
        "s3:GetObject",
        "s3:GetObjectVersion"
      ],
      "Resource": [
        "arn:aws:s3:::ka-app-code-username/aws-kinesis-analytics-java-
apps-1.0.jar"
      ]
    },
    {
      "Sid": "DescribeLogGroups",
      "Effect": "Allow",
      "Action": [
        "logs:DescribeLogGroups"
      ],
      "Resource": [
        "arn:aws:logs:us-west-2:012345678901:log-group:*"
      ]
    }
  ],
}
```

```

    {
      "Sid": "DescribeLogStreams",
      "Effect": "Allow",
      "Action": [
        "logs:DescribeLogStreams"
      ],
      "Resource": [
        "arn:aws:logs:us-west-2:012345678901:log-group:/aws/kinesis-
analytics/MyApplication:log-stream:*"
      ]
    },
    {
      "Sid": "PutLogEvents",
      "Effect": "Allow",
      "Action": [
        "logs:PutLogEvents"
      ],
      "Resource": [
        "arn:aws:logs:us-west-2:012345678901:log-group:/aws/kinesis-
analytics/MyApplication:log-stream:kinesis-analytics-log-stream"
      ]
    },
    {
      "Sid": "ReadInputStream",
      "Effect": "Allow",
      "Action": "kinesis:*",
      "Resource": "arn:aws:kinesis:us-west-2:012345678901:stream/
ExampleInputStream"
    },
    {
      "Sid": "WriteOutputStream",
      "Effect": "Allow",
      "Action": "kinesis:*",
      "Resource": "arn:aws:kinesis:us-west-2:012345678901:stream/
ExampleOutputStream"
    }
  ]
}

```

配置应用程序

1. 在MyApplication页面上，选择配置。

2. 在 **配置应用程序** 页面上，提供 **代码位置**：
 - 对于 Amazon S3 存储桶，请输入 **ka-app-code-*<username>***。
 - 在 Amazon S3 对象的路径中，输入 **aws-kinesis-analytics-java-apps-1.0.jar**。
3. 在对应用程序的访问权限下，对于 **访问权限**，选择 **创建/更新 IAM 角色 kinesis-analytics-MyApplication-us-west-2**。
4. 在 **Properties (属性)** 下，对于 **Group ID (组 ID)**，输入 **ProducerConfigProperties**。
5. 输入以下应用程序属性和值：

组 ID	键	值
ProducerConfigProperties	flink.inputstream.initpos	LATEST
ProducerConfigProperties	aws.region	us-west-2
ProducerConfigProperties	AggregationEnabled	false

6. 在 **监控** 下，确保 **监控指标级别** 设置为 **应用程序**。
7. 要进行 CloudWatch 日志记录，请选中“启用”复选框。
8. 选择更新。

Note

当您选择启用 Amazon CloudWatch 日志时，适用于 Apache Flink 的托管服务会为您创建一个日志组和日志流。这些资源的名称如下所示：

- 日志组：`/aws/kinesis-analytics/MyApplication`
- 日志流：`kinesis-analytics-log-stream`

运行应用程序

可以通过运行应用程序、打开 Apache Flink 控制面板并选择所需的 Flink 任务来查看 Flink 任务图。

停止应用程序

在MyApplication页面上，选择“停止”。确认该操作。

更新应用程序

使用控制台，您可以更新应用程序设置，例如应用程序属性、监控设置，或应用程序 JAR 文件的位置和文件名。如果您需要更新应用程序代码，您还可以从 Amazon S3 存储桶重新加载应用程序 JAR。

在MyApplication页面上，选择配置。更新应用程序设置，然后选择更新。

创建并运行应用程序 (Amazon CLI)

在本节中，您将使用 Amazon CLI 创建和运行 Managed Service for Apache Flink 应用程序。Managed Service for Apache Flink 使用该 `kinesisanalyticsv2` Amazon CLI 命令创建 Managed Service for Apache Flink 应用程序并与之交互。

创建权限策略

Note

您必须为应用程序创建一个权限策略和角色。如果未创建这些 IAM 资源，应用程序将无法访问其数据和日志流。

首先，使用两个语句创建权限策略：一个语句授予对源流执行 `read` 操作的权限，另一个语句授予对接收器流执行 `write` 操作的权限。然后，将策略附加到 IAM 角色（下一部分中将创建此角色）。因此，在 Managed Service for Apache Flink 代入该角色时，服务具有必要的权限从源流进行读取和写入接收器流。

使用以下代码创建 `AKReadStreamWriteSinkStream` 权限策略。将 `username` 替换为您用于创建 Amazon S3 存储桶来存储应用程序代码的用户名。将 Amazon 资源名称 (ARN) 中的账户 ID (`012345678901`) 替换为您的账户 ID。

```
{
  "Version": "2012-10-17",
  "Statement": [
    {
      "Sid": "S3",
      "Effect": "Allow",
      "Action": [
```

```
        "s3:GetObject",
        "s3:GetObjectVersion"
    ],
    "Resource": ["arn:aws:s3:::ka-app-code-username",
        "arn:aws:s3:::ka-app-code-username/*"
    ]
},
{
    "Sid": "ReadInputStream",
    "Effect": "Allow",
    "Action": "kinesis:*",
    "Resource": "arn:aws:kinesis:us-west-2:012345678901:stream/
ExampleInputStream"
},
{
    "Sid": "WriteOutputStream",
    "Effect": "Allow",
    "Action": "kinesis:*",
    "Resource": "arn:aws:kinesis:us-west-2:012345678901:stream/
ExampleOutputStream"
}
]
```

有关创建权限策略的 step-by-step 说明，请参阅 IAM 用户指南中的[教程：创建并附加您的第一个客户托管策略](#)。

Note

要访问其他 Amazon 服务，可以使用 Amazon SDK for Java。Managed Service for Apache Flink 会自动将软件开发工具包所需的证书设置为与您的应用程序关联的服务执行 IAM 角色的证书。无需执行其他步骤。

创建 IAM 角色

在本节中，您将创建一个 IAM 角色，应用程序的 Managed Service for Apache Flink 可以代入此角色来读取源流和写入接收器流。

权限不足时，Managed Service for Apache Flink 无法访问您的串流。您通过 IAM 角色授予这些权限。每个 IAM 角色附加了两种策略。此信任策略授予 Managed Service for Apache Flink 代入该角色的权限，权限策略确定 Managed Service for Apache Flink 代入这个角色后可以执行的操作。

您将在上一部分中创建的权限策略附加到此角色。

创建 IAM 角色

1. 通过以下网址打开 IAM 控制台：<https://console.aws.amazon.com/iam/>。
2. 在导航窗格中，选择 **角色** 和 **创建角色**。
3. 在 **选择受信任实体的类型** 下，选择 **Amazon 服务**。在 **选择将使用此角色的服务** 下，选择 **Kinesis**。在 **选择您的使用案例** 下，选择 **Kinesis Analytics**。

选择下一步: 权限。

4. 在 **附加权限策略** 页面上，选择 **下一步: 审核**。在创建角色后，您可以附加权限策略。
5. 在 **创建角色** 页面上，输入 **MF-stream-rw-role** 作为角色名称。选择 **创建角色**。

现在，您已经创建了一个名为 **MF-stream-rw-role** 的新 IAM 角色。接下来，您更新角色的信任和权限策略。

6. 将权限策略附加到角色。

Note

对于本练习，Managed Service for Apache Flink 代入此角色，以便同时从 Kinesis 数据流（源）读取数据和将输出写入另一个 Kinesis 数据流。因此，您附加在上一步（[the section called “创建权限策略”](#)）中创建的策略。

- a. 在 **摘要** 页上，选择 **权限** 选项卡。
- b. 选择 **附加策略**。
- c. 在搜索框中，输入 **AKReadSourceStreamWriteSinkStream**（您在上一部分中创建的策略）。
- d. 选择 **A K ReadSourceStreamWriteSinkStream** 策略，然后选择 **附加策略**。

现在，您已经创建了应用程序用来访问资源的服务执行角色。记下新角色的 ARN。

有关创建角色的 step-by-step 说明，请参阅 [IAM 用户指南中的创建 IAM 角色（控制台）](#)。

创建 Managed Service for Apache Flink 应用程序

1. 将以下 JSON 代码保存到名为 `create_request.json` 的文件中。将示例角色 ARN 替换为您之前创建的角色 ARN。将存储桶 ARN 后缀 (`username`) 替换为在前一部分中选择的后缀。将服务执行角色中的示例账户 ID (`012345678901`) 替换为您的账户 ID。

```
{
  "ApplicationName": "test",
  "ApplicationDescription": "my java test app",
  "RuntimeEnvironment": "FLINK-1_15",
  "ServiceExecutionRole": "arn:aws:iam::012345678901:role/MF-stream-rw-role",
  "ApplicationConfiguration": {
    "ApplicationCodeConfiguration": {
      "CodeContent": {
        "S3ContentLocation": {
          "BucketARN": "arn:aws:s3:::ka-app-code-username",
          "FileKey": "aws-kinesis-analytics-java-apps-1.0.jar"
        }
      },
      "CodeContentType": "ZIPFILE"
    },
    "EnvironmentProperties": {
      "PropertyGroups": [
        {
          "PropertyGroupId": "ProducerConfigProperties",
          "PropertyMap": {
            "flink.stream.initpos": "LATEST",
            "aws.region": "us-west-2",
            "AggregationEnabled": "false"
          }
        },
        {
          "PropertyGroupId": "ConsumerConfigProperties",
          "PropertyMap": {
            "aws.region": "us-west-2"
          }
        }
      ]
    }
  }
}
```

2. 使用上述请求执行 [CreateApplication](#) 操作来创建应用程序：

```
aws kinesisanalyticstv2 create-application --cli-input-json file://
create_request.json
```

应用程序现已创建。您在下一步中启动应用程序。

启动应用程序

在本节中，您使用 [StartApplication](#) 操作来启动应用程序。

启动应用程序

1. 将以下 JSON 代码保存到名为 `start_request.json` 的文件中。

```
{
  "ApplicationName": "test",
  "RunConfiguration": {
    "ApplicationRestoreConfiguration": {
      "ApplicationRestoreType": "RESTORE_FROM_LATEST_SNAPSHOT"
    }
  }
}
```

2. 使用上述请求执行 [StartApplication](#) 操作来启动应用程序：

```
aws kinesisanalyticstv2 start-application --cli-input-json file://start_request.json
```

应用程序正在运行。您可以在亚马逊 CloudWatch 控制台上查看托管服务的 Apache Flink 指标，以验证应用程序是否正常运行。

停止应用程序

在本节中，您使用 [StopApplication](#) 操作来停止应用程序。

停止应用程序

1. 将以下 JSON 代码保存到名为 `stop_request.json` 的文件中。

```
{
```

```
"ApplicationName": "test"
}
```

2. 使用下面的请求执行 [StopApplication](#) 操作来停止应用程序：

```
aws kinesisanalyticstv2 stop-application --cli-input-json file://stop_request.json
```

应用程序现已停止。

添加 CloudWatch 日志选项

您可以使用将 Amazon CloudWatch 日志流 Amazon CLI 添加到您的应用程序中。有关在应用程序中使用 CloudWatch Logs 的信息，请参阅 [the section called “设置日志记录”](#)。

更新环境属性

在本节中，您使用 [UpdateApplication](#) 操作更改应用程序的环境属性，而无需重新编译应用程序代码。在该示例中，您更改源流和目标流的区域。

更新应用程序的环境属性

1. 将以下 JSON 代码保存到名为 `update_properties_request.json` 的文件中。

```
{"ApplicationName": "test",
  "CurrentApplicationVersionId": 1,
  "ApplicationConfigurationUpdate": {
    "EnvironmentPropertyUpdates": {
      "PropertyGroups": [
        {
          "PropertyGroupId": "ProducerConfigProperties",
          "PropertyMap" : {
            "flink.stream.initpos" : "LATEST",
            "aws.region" : "us-west-2",
            "AggregationEnabled" : "false"
          }
        },
        {
          "PropertyGroupId": "ConsumerConfigProperties",
          "PropertyMap" : {
            "aws.region" : "us-west-2"
          }
        }
      ]
    }
  }
}
```

```

    ]
  }
}
}

```

2. 使用前面的请求执行 [UpdateApplication](#) 操作以更新环境属性：

```
aws kinesisanalyticstv2 update-application --cli-input-json file://
update_properties_request.json
```

更新应用程序代码

在您需要使用新版本的代码包更新应用程序代码时，您可以使用 [UpdateApplication](#) Amazon CLI 操作。

Note

要使用相同的文件名加载新版本的应用程序代码，您必须指定新的对象版本。有关使用 Amazon S3 对象版本的更多信息，请参阅[启用或禁用版本控制](#)。

要使用 Amazon CLI，请从 Amazon S3 存储桶中删除以前的代码包，上传新版本，然后调用 `UpdateApplication` 并指定相同的 Amazon S3 存储桶和对象名称以及新的对象版本。应用程序将使用新的代码包重新启动。

以下示例 `UpdateApplication` 操作请求重新加载应用程序代码并重新启动应用程序。将 `CurrentApplicationVersionId` 更新为当前的应用程序版本。您可以使用 `ListApplications` 或 `DescribeApplication` 操作检查当前的应用程序版本。将存储桶名称后缀 (`<###>`) 更新为在[the section called “创建两个 Amazon Kinesis Data Streams”](#)一节中选择的后缀。

```
{
  "ApplicationName": "test",
  "CurrentApplicationVersionId": 1,
  "ApplicationConfigurationUpdate": {
    "ApplicationCodeConfigurationUpdate": {
      "CodeContentUpdate": {
        "S3ContentLocationUpdate": {
          "BucketARNUpdate": "arn:aws:s3:::ka-app-code-username",
          "FileKeyUpdate": "aws-kinesis-analytics-java-apps-1.0.jar",
          "ObjectVersionUpdate": "SAMPLEUehYngP87ex1nzYIGYgfhyvDU"
        }
      }
    }
  }
}
```

```
        }  
    }  
}  
}
```

下一个步骤

[步骤 4：清理 Amazon 资源](#)

步骤 4：清理 Amazon 资源

本节包含清理在入门教程中创建的 Amazon 资源的过程。

本主题包含下列部分：

- [删除 Managed Service for Apache Flink 应用程序](#)
- [删除您的 Kinesis 数据流](#)
- [删除您的 Amazon S3 对象和存储桶](#)
- [删除您的 IAM 资源](#)
- [删除您的 CloudWatch 资源](#)
- [下一个步骤](#)

删除 Managed Service for Apache Flink 应用程序

1. 打开 Kinesis 控制台，网址为：<https://console.aws.amazon.com/kinesis>。
2. 在“适用于 Apache Flink 的托管服务”面板中，选择。MyApplication
3. 在应用程序的页面中，选择 删除，然后确认删除。

删除您的 Kinesis 数据流

1. 打开 Managed Service for Apache Flink 控制台，网址为 <https://console.aws.amazon.com/flink>
2. 在 Kinesis Data Streams 面板中，ExampleInputStream 选择。
3. 在该 ExampleInputStream 页面中，选择“删除 Kinesis Stream”，然后确认删除。
4. 在 Kinesis 直播页面中 ExampleOutputStream，选择，选择操作，选择删除，然后确认删除。

删除您的 Amazon S3 对象和存储桶

1. 打开 Amazon S3 控制台，网址为：<https://console.aws.amazon.com/s3/>。
2. 选择 ka-app-code- 存储桶。 <username>
3. 选择 删除，然后输入存储桶名称以确认删除。

删除您的 IAM 资源

1. 通过 <https://console.aws.amazon.com/iam/> 打开 IAM 控制台。
2. 在导航栏中，选择策略。
3. 在筛选条件控件中，输入 kinesis。
4. 选择 kinesis-analytics-service--us-MyApplication west-2 策略。
5. 选择 策略操作，然后选择 删除。
6. 在导航栏中，选择 角色。
7. 选择 kinesis-analytics-us-west-2 角色 MyApplication。
8. 选择 删除角色，然后确认删除。

删除您的 CloudWatch 资源

1. 打开 CloudWatch 控制台，[网址为 https://console.aws.amazon.com/cloudwatch/](https://console.aws.amazon.com/cloudwatch/)。
2. 在导航栏中，选择 日志。
3. 选择 /aws/kinesis-analytics/ 日志组 MyApplication。
4. 选择 删除日志组，然后确认删除。

下一个步骤

[步骤 5：后续步骤](#)

步骤 5：后续步骤

现在，您已经创建并运行了 Managed Service for Apache Flink 应用程序，请参阅以下资源，了解更多 Managed Service for Apache Flink 解决方案。

- [Amazon 适用于 Amazon Kinesis 的流数据解决方案](#)：Amazon Amazon Kinesis 流数据解决方案可自动配置必要的 Amazon 服务，以便轻松捕获、存储、处理和传输流数据。该解决方案为解决流数据用例提供了多种选项。适用于 Apache Flink 的托管服务选项提供了一个 end-to-end 流式传输 ETL 示例，演示了一个对模拟的纽约出租车数据运行分析操作的真实应用程序。该解决方案设置了所有必要的 Amazon 资源，例如 IAM 角色和策略、CloudWatch 控制面板和 CloudWatch 警报。
- [Amazon Amazon MSK 的流数据解决方案](#)：Amazon MSK 的 Amazon 流数据解决方案提供 Amazon CloudFormation 了数据流经生产者、流存储、消费端和目的地的模板。
- [带有 Apache Flink 和 Apache Kafka 的 Click stream Lab](#)：点击流用例的端到端实验室，使用适用于 Apache Kafka 的 Amazon 托管流媒体进行流存储，使用 Managed Service for Apache Flink 进行流处理。
- [适用于 Apache Flink Workshop 的 Amazon 托管服务](#)：在本研讨会中，您将构建一个 end-to-end 流式架构，以近乎实时的方式摄取、分析和可视化流数据。您着手改善纽约市一家出租车公司的运营。您可以近乎实时地分析纽约市出租车队的遥测数据，以优化其车队运营。
- [Managed Service for Apache Flink：示例](#)：本开发人员指南的这一部分提供了在 Managed Service for Apache Flink 中创建和使用应用程序的示例。它们包括示例代码和 step-by-step 说明，可帮助您为 Apache Flink 应用程序创建托管服务并测试结果。
- [学习 Flink：动手训练](#)：Apache Flink 官方入门培训，让您开始编写可扩展的流媒体 ETL、分析和事件驱动的应用程序。

Note

请注意，Managed Service for Apache Flink 不支持本培训中使用的 Apache Flink 版本 (1.12)。你可以在适用于 Apache Flink 的 Flink 托管服务中使用 Flink 1.15.2。

Amazon Managed Service for Apache Flink 入门 (表 API)

本节向您介绍Managed Service for Apache Flink和 表 API 的基本概念。它介绍了可用于创建和测试应用程序的选项。它还提供了相应的说明以安装所需的工具，以完成本指南中的教程和创建第一个应用程序。

主题

- [Managed Service for Apache Flink 应用程序组件](#)
- [先决条件](#)
- [创建并运行 Managed Service for Apache Flink 应用程序](#)
- [清理 Amazon 资源](#)
- [后续步骤](#)

Managed Service for Apache Flink 应用程序组件

为了处理数据，您的Managed Service for Apache Flink 应用程序使用 Java/Apache Maven 或 Scala 应用程序，该应用程序使用 Apache Flink 运行时处理输入和生成输出。

Managed Service for Apache Flink 应用程序包含以下组件：

- 运行时属性：您可以使用运行时属性 配置应用程序，而无需重新编译应用程序代码。
- 表源：应用程序通过源来使用数据。源连接器从 Kinesis 数据流、Amazon MSK 主题或类似主题中读取数据。有关更多信息，请参阅 [表 API 来源](#)。
- 函数：应用程序使用一个或多个函数处理数据。函数可以转换、丰富或聚合数据。
- 接收器：应用程序使用接收器 将生成的数据发送到外部源。接收器连接器将数据写入 Kinesis 数据流、Kinesis Data Firehose 流、Amazon MSK 主题、Amazon S3 存储桶等。有关更多信息，请参阅 [表 API 接收器](#)。

在创建、编译和打包应用程序后，您可以将代码包上传到 Amazon S3 存储桶中。然后，您创建一个 Managed Service for Apache Flink 应用程序。您在代码包位置中传入一个 Amazon MSK 主题以作为流数据源，它通常是接收应用程序处理的数据的流或文件位置。

先决条件

在开始本教程之前，请先完成 [适用于 Apache Flink 的亚马逊托管服务 \(DataStream API\) 入门](#) 中的前两个步骤：

- [步骤 1：设置 Amazon 账户并创建管理员用户](#)
- [步骤 2：设置 Amazon Command Line Interface \(Amazon CLI\)](#)

要开始使用，请参阅 [创建应用程序](#)。

创建并运行 Managed Service for Apache Flink 应用程序

在本练习中，您将创建一个 Managed Service for Apache Flink 应用程序，其中 Amazon MSK 主题作为源，Amazon S3 存储桶作为接收器。

本节包含以下步骤。

- [创建相关资源](#)
- [将示例记录写入输入流](#)
- [下载并检查 Apache Flink 流式处理 Java 代码](#)
- [编译应用程序代码](#)
- [上传 Apache Flink 流式处理 Java 代码](#)
- [创建并运行 Managed Service for Apache Flink](#)
- [下一个步骤](#)

创建相关资源

在本练习中创建 Managed Service for Apache Flink 之前，您需要创建以下从属资源：

- 基于 Amazon VPC 和 Amazon MSK 集群的虚拟私有云 (VPC)
- 存储应用程序代码和输出的 Amazon S3 存储桶 (ka-app-code-*<username>*)

创建 VPC 和 Amazon MSK 集群

要创建 VPC 和 Amazon MSK 集群以从 Managed Service for Apache Flink 应用程序进行访问，请按照 [《Amazon MSK 入门》](#) 教程进行操作。

在完成本教程时，请注意以下几点：

- 记录集群的引导服务器列表。您可以使用以下命令获取引导服务器列表，并将其替换为 *ClusterArn* MSK 集群的 Amazon 资源名称 (ARN)：

```
aws kafka get-bootstrap-brokers --region us-west-2 --cluster-arn ClusterArn
{...
  "BootstrapBrokerStringTls": "b-2.aws-kafka-tutorial-cluster.t79r6y.c4.kafka.us-
west-2.amazonaws.com:9094,b-1.aws-kafka-tutorial-cluster.t79r6y.c4.kafka.us-
west-2.amazonaws.com:9094,b-3.aws-kafka-tutorial-cluster.t79r6y.c4.kafka.us-
west-2.amazonaws.com:9094"
}
```

- 在执行教程中的步骤时，请务必在代码、命令和控制台条目中使用所选的 Amazon 区域。

创建 Amazon S3 存储桶

您可以使用控制台来创建 Amazon S3 存储桶。有关创建该资源的说明，请参阅以下主题：

- 《Amazon Simple Storage Service 用户指南》中的[如何创建 S3 存储桶？](#)。附加您的登录名，以便为 Amazon S3 存储桶指定全局唯一的名称，例如 **ka-app-code-*<username>***。

其他资源

在您创建应用程序时，适用于 Apache Flink 的托管服务会创建以下 Amazon CloudWatch 资源（如果这些资源尚不存在）：

- 名为 /AWS/KinesisAnalytics-java/MyApplication 的日志组。
- 名为 kinesis-analytics-log-stream 的日志流。

将示例记录写入输入流

在本节中，您使用 Python 脚本将示例记录写入 Amazon MSK 主题，以供应用程序处理。

1. 连接到您在[使用 Amazon MSK 入门教程的步骤 4：创建客户端计算机](#)中创建的客户端实例。
2. 安装 Python3、Pip 和 Kafka Python 库：

```
$ sudo yum install python37
$ curl -O https://bootstrap.pypa.io/get-pip.py
```

```
$ python3 get-pip.py --user
$ pip install kafka-python
```

3. 使用以下内容创建名为 `stock.py` 的文件。将该BROKERS值替换为您之前记录的引导代理列表。

```
import datetime
import json
import random
import boto3

STREAM_NAME = "ExampleInputStream"

def get_data():
    return {
        'event_time': datetime.datetime.now().isoformat(),
        'ticker': random.choice(['AAPL', 'AMZN', 'MSFT', 'INTC', 'TBV']),
        'price': round(random.random() * 100, 2)}

def generate(stream_name, kinesis_client):
    while True:
        data = get_data()
        print(data)
        kinesis_client.put_record(
            StreamName=stream_name,
            Data=json.dumps(data),
            PartitionKey="partitionkey")

if __name__ == '__main__':
    generate(STREAM_NAME, boto3.client('kinesis', region_name='us-west-2'))
```

4. 在本教程的后面部分，您运行 `stock.py` 脚本，以将数据发送到应用程序。

```
$ python3 stock.py
```

下载并检查 Apache Flink 流式处理 Java 代码

此示例的 Java 应用程序代码可从中获得 [GitHub](#)。

下载 Java 应用程序代码

1. 使用以下命令克隆远程存储库：

```
git clone https://github.com/aws-samples/amazon-kinesis-data-analytics-examples.git
```

2. 导航到 `amazon-kinesis-data-analytics-java-examples/GettingStartedTable` 目录。

请注意有关应用程序代码的以下信息：

- [项目对象模型 \(pom.xml\)](#) 文件包含有关应用程序的配置和依赖项的信息，包括 Managed Service for Apache Flink 库。
- `StreamingJob.java` 文件包含定义应用程序功能的 `main` 方法。
- 应用程序使用 `FlinkKafkaConsumer` 来读取 Amazon MSK 主题。以下代码段创建 `FlinkKafkaConsumer` 对象：

```
final FlinkKafkaConsumer<StockRecord> consumer = new  
    FlinkKafkaConsumer<StockRecord>(kafkaTopic, new KafkaEventDeserializationSchema(),  
    kafkaProps);
```

- 您的应用程序使用 `StreamExecutionEnvironment` 和 `TableEnvironment` 对象创建源和接收连接器以访问外部资源。
- 该应用程序使用动态应用程序属性创建源连接器和接收器连接器，因此您无需重新编译代码即可指定应用程序参数（例如 S3 存储桶）。

```
//read the parameters from the Managed Service for Apache Flink environment  
Map<String, Properties> applicationProperties =  
    KinesisAnalyticsRuntime.getApplicationProperties();  
Properties flinkProperties = null;  
  
String kafkaTopic = parameter.get("kafka-topic", "AWSKafkaTutorialTopic");  
String brokers = parameter.get("brokers", "");  
String s3Path = parameter.get("s3Path", "");  
  
if (applicationProperties != null) {  
    flinkProperties = applicationProperties.get("FlinkApplicationProperties");  
}  
  
if (flinkProperties != null) {
```

```
kafkaTopic = flinkProperties.get("kafka-topic").toString();
brokers = flinkProperties.get("brokers").toString();
s3Path = flinkProperties.get("s3Path").toString();
}
```

有关运行时属性的更多信息，请参阅[运行时属性](#)。

Note

在构建应用程序时，我们强烈建议在与 Amazon MSK 集群相同的区域中创建和运行 Managed Service for Apache Flink 应用程序。这是因为 Flink Kafka 连接器默认针对低延迟环境进行了优化。如果您需要从跨区域 Kafka 集群中消费，请考虑增加的配置值 `receive.buffer.byte`，例如 2097152。

有关更多信息，请参阅[自定义 MSK 配置](#)。

编译应用程序代码

在本节中，您使用 Apache Maven 编译器创建应用程序的 Java 代码。有关安装 Apache Maven 和 Java 开发工具包 (JDK) 的信息，请参阅[完成练习的先决条件](#)。

编译应用程序代码

1. 要使用您的应用程序代码，您将其编译和打包成 JAR 文件。您可以通过两种方式之一编译和打包您的代码：
 - 使用命令行 Maven 工具。在包含 `pom.xml` 文件的目录中通过运行以下命令创建您的 JAR 文件：

```
mvn package -Dflink.version=1.15.3
```

- 设置开发环境。有关详细信息，请参阅您的开发环境文档。

Note

提供的源代码依赖于 Java 11 中的库。

您可以作为 JAR 文件上传您的包，也可以将包压缩为 ZIP 文件并上传。如果您使用 Amazon CLI 创建应用程序，您可以指定您的代码内容类型 (JAR 或 ZIP)。

2. 如果编译时出错，请验证 JAVA_HOME 环境变量设置正确。

如果应用程序成功编译，则创建以下文件：

```
target/aws-kinesis-analytics-java-apps-1.0.jar
```

上传 Apache Flink 流式处理 Java 代码

在本节中，创建 Amazon S3 存储桶并上传应用程序代码。

上传应用程序代码

1. 通过 <https://console.aws.amazon.com/s3/> 打开 Amazon S3 控制台。
2. 选择 创建存储桶。
3. 在 存储桶名称 字段中输入 **ka-app-code-*<username>***。将后缀 (如您的用户名) 添加到存储桶名称，以使其具有全局唯一性。选择 下一步。
4. 在配置选项步骤中，让设置保持原样，然后选择下一步。
5. 在设置权限步骤中，让设置保持原样，然后选择下一步。
6. 选择 创建存储桶。
7. 在 Amazon S3 控制台中，选择 ka-app-code- *<username>* 存储桶，然后选择上传。
8. 在选择文件步骤中，选择添加文件。导航到您在上一步中创建的 aws-kinesis-analytics-java-apps-1.0.jar 文件。选择 下一步。
9. 您无需更改该对象的任何设置，因此，请选择 上传。

您的应用程序代码现在存储在 Amazon S3 存储桶中，应用程序可以在其中访问代码。

创建并运行 Managed Service for Apache Flink

按照以下步骤，使用控制台创建、配置、更新和运行应用程序。

创建应用程序

1. 打开 Managed Service for Apache Flink 控制台，网址为 <https://console.aws.amazon.com/flink>

2. 在 Managed Service for Apache Flink 控制面板上，选择创建分析应用程序。
3. 在 Managed Service for Apache Flink - 创建应用程序页面上，提供应用程序详细信息，如下所示：
 - 对于 应用程序名称 ，输入 **MyApplication**。
 - 对于描述，输入 **My java test app**。
 - 对于 运行时 ，请选择 Apache Flink。
 - 将版本保留为 Apache Flink 版本 1.15.2 (建议的版本)。
4. 对于访问权限，请选择 创建/更新 IAM 角色 **kinesis-analytics-MyApplication-us-west-2**。
5. 选择创建应用程序。

Note

在使用控制台创建应用程序的 Managed Service for Apache Flink 时，您可以选择为应用程序创建 IAM 角色和策略。您的应用程序使用此角色和策略访问其从属资源。这些 IAM 资源是使用您的应用程序名称和区域命名的，如下所示：

- 策略：**kinesis-analytics-service-MyApplication-us-west-2**
- 角色：**kinesisanalytics-MyApplication-us-west-2**

编辑 IAM policy

编辑 IAM policy 以添加访问 Amazon S3 数据流的权限。

编辑 IAM policy 以添加 S3 存储桶权限

1. 通过 <https://console.aws.amazon.com/iam/> 打开 IAM 控制台。
2. 选择策略。选择控制台在上一部分中为您创建的 **kinesis-analytics-service-MyApplication-us-west-2** 策略。
3. 在 摘要 页面上，选择 编辑策略。选择 JSON 选项卡。
4. 将以下策略示例中突出显示的部分添加到策略中。

```
{  
  "Version": "2012-10-17",
```

```
"Statement": [
  {
    "Sid": "S3",
    "Effect": "Allow",
    "Action": [
      "s3:Abort*",
      "s3:DeleteObject*",
      "s3:GetObject*",
      "s3:GetBucket*",
      "s3:List*",
      "s3:ListBucket",
      "s3:PutObject"
    ],
    "Resource": [
      "arn:aws:s3:::ka-app-code-<username>",
      "arn:aws:s3:::ka-app-code-<username>/*"
    ]
  },
  {
    "Sid": "DescribeLogGroups",
    "Effect": "Allow",
    "Action": [
      "logs:DescribeLogGroups"
    ],
    "Resource": [
      "arn:aws:logs:us-west-2:012345678901:log-group:*"
    ]
  },
  {
    "Sid": "DescribeLogStreams",
    "Effect": "Allow",
    "Action": [
      "logs:DescribeLogStreams"
    ],
    "Resource": [
      "arn:aws:logs:us-west-2:012345678901:log-group:/aws/kinesis-
analytics/MyApplication:log-stream:*"
    ]
  },
  {
    "Sid": "PutLogEvents",
    "Effect": "Allow",
    "Action": [
      "logs:PutLogEvents"
    ]
  }
]
```

```

    ],
    "Resource": [
      "arn:aws:logs:us-west-2:012345678901:log-group:/aws/kinesis-
analytics/MyApplication:log-stream:kinesis-analytics-log-stream"
    ]
  }
]
}

```

配置应用程序

请使用以下过程来配置应用程序。

配置应用程序

1. 在MyApplication页面上，选择配置。
2. 在配置应用程序页面上，提供代码位置：
 - 对于Amazon S3 存储桶，请输入 **ka-app-code-*<username>***。
 - 在 Amazon S3 对象的路径中，输入 **aws-kinesis-analytics-java-apps-1.0.jar**。
3. 在对应用程序的访问权限下，对于访问权限，选择创建/更新 IAM 角色 **kinesis-analytics-MyApplication-us-west-2**。
4. 在属性下面，选择创建组。
5. 输入以下信息：

组 ID	键	值
FlinkApplicationPr operties	kafka-topic	AWSKafkaTutorialTo pic
FlinkApplicationPr operties	brokers	<i>Your Amazon MSK cluster's Bootstrap Brokers List</i>
FlinkApplicationPr operties	s3Path	ka-app-co de- <i><username></i>

组 ID	键	值
FlinkApplicationPr operties	security.protocol	SSL
FlinkApplicationPr operties	ssl.truststore.loc ation	/usr/lib/jvm/java- 11-amazon-corretto /lib/security/cace rts
FlinkApplicationPr operties	ssl.truststore.pas sword	changeit

- 在 监控 下，确保 监控指标级别 设置为 应用程序。
- 要进行CloudWatch 日志记录，请选中“启用”复选框。
- 在虚拟私有云 (VPC) 部分，选择基于Amazon MSK 集群的 VPC 配置。选择AWSKafkaTutorialCluster。
- 选择更新。

Note

当您选择启用 Amazon CloudWatch 日志时，适用于 Apache Flink 的托管服务会为您创建一个日志组和日志流。这些资源的名称如下所示：

- 日志组：/aws/kinesis-analytics/MyApplication
- 日志流：kinesis-analytics-log-stream

运行应用程序

请使用以下过程运行应用程序。

运行应用程序

- 在MyApplication页面上，选择“运行”。确认该操作。
- 当应用程序正在运行时，请刷新页面。控制台将显示 Application graph (应用程序图表)。

3. 在您的 Amazon EC2 客户端上，运行您之前创建的 Python 脚本，将记录写入 Amazon MSK 集群供您的应用程序处理：

```
$ python3 stock.py
```

停止应用程序

要停止应用程序，请在 MyApplication 页面上选择停止。确认该操作。

下一个步骤

[清理 Amazon 资源](#)

清理 Amazon 资源

本节包含清理在入门（表 API）教程中创建的 Amazon 资源的过程。

本主题包含下列部分。

- [删除 Managed Service for Apache Flink 应用程序](#)
- [删除您的 Amazon MSK 集群](#)
- [删除您的 VPC](#)
- [删除您的 Amazon S3 对象和存储桶](#)
- [删除您的 IAM 资源](#)
- [删除您的 CloudWatch 资源](#)
- [下一个步骤](#)

删除 Managed Service for Apache Flink 应用程序

请使用以下过程来删除应用程序。

删除应用程序

1. 打开 Kinesis 控制台，网址为：<https://console.aws.amazon.com/kinesis>。
2. 在“适用于 Apache Flink 的托管服务”面板中，选择 MyApplication
3. 在应用程序页面中，选择删除，然后确认删除。

删除您的 Amazon MSK 集群

要删除您的 Amazon MSK 集群，请按照 Apache Managed [Streaming for Apache Kafka 开发者指南中的步骤 8：删除 Amazon MSK 集群](#) 进行操作。

删除您的 VPC

要删除您的 Amazon VPC，请执行以下操作：

- 打开 Amazon VPC 控制台。
- 选择 Your VPC (您的 VPC)。
- 对于 Actions (操作)，请选择 Delete VPC (删除 VPC)。

删除您的 Amazon S3 对象和存储桶

请使用以下过程删除 S3 对象和存储桶。

删除 S3 对象和存储桶

1. 打开 Amazon S3 控制台，网址为：<https://console.aws.amazon.com/s3/>。
2. 选择 ka-app-code- <username> 存储桶。
3. 选择 删除，然后输入存储桶名称以确认删除。

删除您的 IAM 资源

使用以下步骤可删除 IAM 资源。

删除您的 IAM 资源

1. 通过 <https://console.aws.amazon.com/iam/> 打开 IAM 控制台。
2. 在导航栏中，选择策略。
3. 在筛选条件控件中，输入 kinesis。
4. 选择 kinesis-analytics-service--us-MyApplication west-2 策略。
5. 选择 策略操作，然后选择 删除。
6. 在导航栏中，选择 角色。
7. 选择 kinesis-analytics-us-west-2 角色 MyApplication。

8. 选择 删除角色，然后确认删除。

删除您的 CloudWatch 资源

使用以下步骤删除您的 CloudWatch 资源。

删除您的 CloudWatch 资源

1. 打开 CloudWatch 控制台，[网址为 https://console.aws.amazon.com/cloudwatch/](https://console.aws.amazon.com/cloudwatch/)。
2. 在导航栏中，选择 日志。
3. 选择 /aws/kinesis-analytics/ 日志组 MyApplication。
4. 选择 删除日志组，然后确认删除。

下一个步骤

[后续步骤](#)

后续步骤

现在，您已经创建并运行了使用表 API 的 Managed Service for Apache Flink 应用程序，请参阅[步骤 5：后续步骤](#)中的。[适用于 Apache Flink 的亚马逊托管服务 \(DataStream API\) 入门](#)

Amazon Managed Service for Apache Flink 入门 (Python)

本节向您介绍使用 Python 和表 API 的 Managed Service for Apache Flink 的基本概念。它介绍了可用于创建和测试应用程序的选项。它还提供了相应的说明以安装所需的工具，以完成本指南中的教程和创建第一个应用程序。

主题

- [Pyflink 入门 — 适用于 Apache 的 Python 解释器 | Amazon Web Services](#)
- [Managed Service for Apache Flink 应用程序组件](#)
- [先决条件](#)
- [创建并运行面向 Python 应用程序的 Managed Service for Apache Flink](#)
- [清理 Amazon 资源](#)

Note

如果你在搭载 Apple Silicon 芯片的新 Mac 上开发 Python Flink 应用程序，你可能会遇到一些与 Python 依赖关系 PyFlink 1.15 相关的[已知问题](#)。在这种情况下，我们建议在 Docker 中运行 Python 解释器。有关 step-by-step 说明，请参阅 [Apple Silicon Mac 上的 PyFlink 1.15 开发版](#)。

Pyflink 入门 — 适用于 Apache 的 Python 解释器 | Amazon Web Services

在开始之前，我们建议您首先观看以下视频：

[Pyflink 入门 — 适用于 Apache 的 Python 解释器 | Amazon Web Services](#)

Managed Service for Apache Flink 应用程序组件

为了处理数据，Managed Service for Apache Flink 应用程序使用 Python 应用程序，其使用 Apache Flink 运行时系统处理输入和生成输出。

Managed Service for Apache Flink 应用程序包含以下组件：

- 运行时属性：您可以使用运行时属性 配置应用程序，而无需重新编译应用程序代码。
- 表源：应用程序通过源来使用数据。源连接器从 Kinesis 数据流、Amazon MSK 主题或类似主题中读取数据。有关更多信息，请参阅 [表 API 来源](#)。
- 函数：应用程序使用一个或多个函数处理数据。函数可以转换、丰富或聚合数据。
- 接收器：应用程序使用接收器 将生成的数据发送到外部源。接收器连接器将数据写入 Kinesis 数据流、Kinesis Data Firehose 流、Amazon MSK 主题、Amazon S3 存储桶等。有关更多信息，请参阅 [表 API 接收器](#)。

在创建并打包应用程序代码后，将代码包上传到 Amazon S3 存储桶。然后，您创建一个 Managed Service for Apache Flink 应用程序。您传入代码包位置、流数据源以及通常接收应用程序处理的数据的流或文件位置。

先决条件

在开始本教程之前，请先完成 [适用于 Apache Flink 的亚马逊托管服务 \(DataStream API\) 入门](#) 中的前两个步骤：

- [步骤 1：设置 Amazon 账户并创建管理员用户](#)
- [步骤 2：设置 Amazon Command Line Interface \(Amazon CLI\)](#)

要开始使用，请参阅 [创建应用程序](#)。

创建并运行面向 Python 应用程序的 Managed Service for Apache Flink

在本练习中，您将创建面向 Python 的 Managed Service for Apache Flink 应用程序，并将 Kinesis 流作为源和接收器。

本节包含以下步骤。

- [创建相关资源](#)
- [将示例记录写入输入流](#)
- [创建并检查 Apache Flink 流式处理 Python 代码](#)
- [向 Python 应用程序添加第三方依赖项](#)

- [上传 Apache Flink 流式处理 Python 代码](#)
- [创建并运行 Managed Service for Apache Flink](#)
- [下一个步骤](#)

创建相关资源

在本练习中创建 Managed Service for Apache Flink 之前，您需要创建以下从属资源：

- 两个 Kinesis 流用于输入和输出。
- 存储应用程序代码和输出的 Amazon S3 存储桶 (ka-app-code-*<username>*)

创建两个 Kinesis 流

在为本练习创建 Managed Service for Apache Flink 应用程序之前，请创建两个 Kinesis 数据流 (ExampleInputStream 和 ExampleOutputStream)。您的应用程序将这些数据流用于应用程序源和目标流。

可以使用 Amazon Kinesis 控制台或以下 Amazon CLI 命令创建这些流。有关控制台说明，请参阅 Amazon Kinesis Data Streams 开发人员指南中的 [创建和更新数据流](#)。

创建数据流 (Amazon CLI)

1. 要创建第一个流 (ExampleInputStream)，请使用以下 Amazon Kinesis create-stream Amazon CLI 命令。

```
$ aws kinesis create-stream \  
--stream-name ExampleInputStream \  
--shard-count 1 \  
--region us-west-2 \  
--profile adminuser
```

2. 要创建应用程序用来写入输出的第二个流，请运行同一命令（将流名称更改为 ExampleOutputStream）。

```
$ aws kinesis create-stream \  
--stream-name ExampleOutputStream \  
--shard-count 1 \  
--region us-west-2 \  
--profile adminuser
```

创建 Amazon S3 存储桶

您可以使用控制台来创建 Amazon S3 存储桶。有关创建该资源的说明，请参阅以下主题：

- 《Amazon Simple Storage Service 用户指南》中的[如何创建 S3 存储桶？](#)。附加您的登录名，以便为 Amazon S3 存储桶指定全局唯一的名称，例如 **ka-app-code-*<username>***。

其他资源

在您创建应用程序时，适用于 Apache Flink 的托管服务会创建以下 Amazon CloudWatch 资源（如果这些资源尚不存在）：

- 名为 /AWS/KinesisAnalytics-java/MyApplication 的日志组。
- 名为 kinesis-analytics-log-stream 的日志流。

将示例记录写入输入流

在本节中，您使用 Python 脚本将示例记录写入流，以供应用程序处理。

Note

此部分需要 [Amazon SDK for Python \(Boto\)](#)。

Note

本节中的 Python 脚本使用 Amazon CLI。您必须将您的配置 Amazon CLI 为使用您的账户凭证和默认区域。要配置您的 Amazon CLI，请输入以下内容：

```
aws configure
```

1. 使用以下内容创建名为 `stock.py` 的文件：

```
import datetime
import json
```

```
import random
import boto3

STREAM_NAME = "ExampleInputStream"

def get_data():
    return {
        'event_time': datetime.datetime.now().isoformat(),
        'ticker': random.choice(['AAPL', 'AMZN', 'MSFT', 'INTC', 'TBV']),
        'price': round(random.random() * 100, 2)}

def generate(stream_name, kinesis_client):
    while True:
        data = get_data()
        print(data)
        kinesis_client.put_record(
            StreamName=stream_name,
            Data=json.dumps(data),
            PartitionKey="partitionkey")

if __name__ == '__main__':
    generate(STREAM_NAME, boto3.client('kinesis', region_name='us-west-2'))
```

2. 运行 stock.py 脚本：

```
$ python stock.py
```

在完成本教程的其余部分时，请将脚本保持运行状态。

创建并检查 Apache Flink 流式处理 Python 代码

此示例的 Python 应用程序代码可从中获得 GitHub。要下载应用程序代码，请执行以下操作：

1. 如果尚未安装 Git 客户端，请安装它。有关更多信息，请参阅[安装 Git](#)。
2. 使用以下命令克隆远程存储库：

```
git clone https://github.com/aws-samples/amazon-kinesis-data-analytics-examples.git
```

3. 导航到 `amazon-kinesis-data-analytics-java-examples/python/GettingStarted` 目录。

应用程序代码位于 `getting_started.py` 文件中。请注意有关应用程序代码的以下信息：

- 应用程序使用 Kinesis 表源从源流中进行读取。以下代码段调用该 `create_table` 函数来创建 Kinesis 表源：

```
table_env.execute_sql(
    create_table(output_table_name, output_stream, output_region)
```

该 `create_table` 函数使用 SQL 命令创建由流式传输源支持的表：

```
def create_table(table_name, stream_name, region, stream_initpos = None):
    init_pos = "\n'scan.stream.initpos' = '{0}',".format(stream_initpos) if
    stream_initpos is not None else ''

    return """ CREATE TABLE {0} (
        ticker VARCHAR(6),
        price DOUBLE,
        event_time TIMESTAMP(3),
        WATERMARK FOR event_time AS event_time - INTERVAL '5' SECOND
    )
    PARTITIONED BY (ticker)
    WITH (
        'connector' = 'kinesis',
        'stream' = '{1}',
        'aws.region' = '{2}',{3}
        'format' = 'json',
        'json.timestamp-format.standard' = 'ISO-8601'
    ) """.format(table_name, stream_name, region, init_pos)
}
```

- 应用程序创建两个表，然后将一个表的内容写入另一个表。

```
# 2. Creates a source table from a Kinesis Data Stream
table_env.execute_sql(
    create_table(input_table_name, input_stream, input_region)
)

# 3. Creates a sink table writing to a Kinesis Data Stream
```

```
table_env.execute_sql(  
    create_table(output_table_name, output_stream, output_region, stream_initpos)  
)  
  
# 4. Inserts the source table data into the sink table  
table_result = table_env.execute_sql("INSERT INTO {0} SELECT * FROM {1}"  
    .format(output_table_name, input_table_name))
```

- 该应用程序使用来自 [flink - sql-connector-kinesis _2.12/1.15.2 文件的 Flink 连接器](#)。

向 Python 应用程序添加第三方依赖项

使用第三方 python 包 (例如 [boto3](#)) 时，需要添加它们的传递依赖关系和定位这些依赖关系所需的属性。简而言之，对于 PyPi 依赖关系，您可以复制位于 python 环境文件夹中的文件和 site-packages 文件夹，以创建如下所示的目录结构：

```
PythonPackages  
#   README.md  
#   python-packages.py  
#  
####my_deps  
    ####boto3  
    #   #   session.py  
    #   #   utils.py  
    #   #   ...  
    #  
    ####botocore  
    #   #   args.py  
    #   #   auth.py  
    #   ...  
    ####mynonpypimodule  
    #   #   mymodulefile1.py  
    #   #   mymodulefile2.py  
    ...  
####lib  
#   #   flink-sql-connector-kinesis-1.15.2.jar  
#   #   ...  
...
```

要将 boto3 添加为第三方，请执行以下操作：

1. 在本地计算机上创建具有所需依赖项的独立 Python 环境（conda 或类似环境）。
2. 记下该环境site_packages文件夹中的初始软件包列表。
3. 您的应用程序所需的pip-install所有依赖项。
4. 记下在上述步骤 3 之后添加到该site_packages文件夹的软件包。这些是您需要包含在软件包中的文件夹（在my_deps文件夹下），其组织方式如上所示。这将允许您捕获步骤 2 和步骤 3 之间的软件包差异，从而为您的应用程序确定正确的软件包依赖关系。
5. 在kinesis.analytics.flink.run.options属性组中my_deps/作为pyFiles属性的参数提供，如下jarfiles属性所述。Flink 还允许您使用 [add_python_file](#) 函数指定 Python 依赖关系，但请务必记住，只需要指定其中一个，而不是两者兼而有之。

Note

您不必为该文件夹my_deps命名。重点是使用pyFiles或add_python_file注册依赖关系。可以在 [PyLink 中的如何使用 boto3](#) 找到一个示例。

上传 Apache Flink 流式处理 Python 代码

在本节中，创建 Amazon S3 存储桶并上传应用程序代码。

要使用控制台上传应用程序代码，请执行以下操作：

1. 使用你首选的压缩应用程序压缩getting-started.py和 https://mvnrepository.com/artifact/org.apache.flink/flink-sql-connector-kinesis_2.12/1.15.2 文件。为存档myapp.zip命名。如果您在存档中包含外部文件夹，则必须将其包含在路径中，并在配置文件中添加代码：GettingStarted/getting-started.py。
2. 通过 <https://console.aws.amazon.com/s3/> 打开 Amazon S3 控制台。
3. 选择 创建存储桶。
4. 在 存储桶名称 字段中输入 **ka-app-code-*<username>***。将后缀（如您的用户名）添加到存储桶名称，以使其具有全局唯一性。选择 下一步。
5. 在配置选项步骤中，让设置保持原样，然后选择下一步。
6. 在设置权限步骤中，让设置保持原样，然后选择下一步。
7. 选择 创建存储桶。
8. 在 Amazon S3 控制台中，选择 ka-app-code- *<username>* 存储桶，然后选择上传。

9. 在选择文件步骤中，选择添加文件。导航到您在上一步中创建的 `myapp.zip` 文件。选择下一步。
10. 您无需更改该对象的任何设置，因此，请选择上传。

要使用 Amazon CLI 上传应用程序代码：

Note

请勿使用 Finder (macOS) 或 Windows 资源管理器 (Windows) 中的压缩功能来创建 `myapp.zip` 存档。这可能导致应用程序代码无效。

1. 使用你首选的压缩应用程序压缩 `streaming-file-sink.py` 和 https://mvnrepository.com/artifact/org.apache.flink/flink-sql-connector-kinesis_2.12/1.15.2 文件。

Note

请勿使用 Finder (macOS) 或 Windows 资源管理器 (Windows) 中的压缩功能来创建 `myapp.zip` 存档。这可能导致应用程序代码无效。

2. 使用你首选的压缩应用程序来压缩 `getting-started.py` 和 <https://mvnrepository.com/artifact/org.apache.flink/flink-sql-connector-kinesis/1.15.2> 文件。为存档 `myapp.zip` 命名。如果您在存档中包含外部文件夹，则必须将其包含在路径中，并在配置文件中添加代码：`GettingStarted/getting-started.py`。
3. 运行以下命令：

```
$ aws s3 --region aws region cp myapp.zip s3://ka-app-code-<username>
```

您的应用程序代码现在存储在 Amazon S3 存储桶中，应用程序可以在其中访问代码。

创建并运行 Managed Service for Apache Flink

按照以下步骤，使用控制台创建、配置、更新和运行应用程序。

创建应用程序

1. 打开 Managed Service for Apache Flink 控制台，网址为 <https://console.aws.amazon.com/flink>
2. 在 Managed Service for Apache Flink 控制面板上，选择创建分析应用程序。

3. 在Managed Service for Apache Flink - 创建应用程序页面上，提供应用程序详细信息，如下所示：
 - 对于 应用程序名称，输入 **MyApplication**。
 - 对于描述，输入 **My java test app**。
 - 对于 运行时，请选择 Apache Flink。
 - 将版本保留为 Apache Flink 版本 1.15.2 (建议的版本)。
4. 对于访问权限，请选择 创建/更新 IAM 角色 **kinesis-analytics-MyApplication-us-west-2**。
5. 选择创建应用程序。

Note

在使用控制台创建应用程序的 Managed Service for Apache Flink时，您可以选择为应用程序创建 IAM 角色和策略。您的应用程序使用此角色和策略访问其从属资源。这些 IAM 资源是使用您的应用程序名称和区域命名的，如下所示：

- 策略：**kinesis-analytics-service-MyApplication-us-west-2**
- 角色：**kinesisanalytics-MyApplication-us-west-2**

配置应用程序

请使用以下过程来配置应用程序。

配置应用程序

1. 在MyApplication页面上，选择配置。
2. 在 配置应用程序 页面上，提供 代码位置：
 - 对于Amazon S3 存储桶，请输入**ka-app-code-*<username>***。
 - 在 Amazon S3 对象的路径中，输入**myapp.zip**。
3. 在对应用程序的访问权限下，对于访问权限，选择 创建/更新 IAM 角色 **kinesis-analytics-MyApplication-us-west-2**。
4. 在属性下面，选择添加组。
5. 输入以下信息：

组 ID	键	值
<code>consumer.config.0</code>	<code>input.stream.name</code>	<code>ExampleInputStream</code>
<code>consumer.config.0</code>	<code>aws.region</code>	<code>us-west-2</code>
<code>consumer.config.0</code>	<code>scan.stream.initpos</code>	<code>LATEST</code>

选择保存。

- 在属性下面，再次选择添加组。
- 输入以下信息：

组 ID	键	值
<code>producer.config.0</code>	<code>output.stream.name</code>	<code>ExampleOutputStream</code>
<code>producer.config.0</code>	<code>aws.region</code>	<code>us-west-2</code>
<code>producer.config.0</code>	<code>shard.count</code>	<code>1</code>

- 在属性下面，再次选择添加组。对于组 ID，输入 `kinesis.analytics.flink.run.options`。这个特殊的属性组告诉你的应用程序在哪里可以找到它的代码资源。有关更多信息，请参阅 [指定您的代码文件](#)。
- 输入以下信息：

组 ID	键	值
<code>kinesis.analytics.flink.run.options</code>	<code>python</code>	<code>getting-started.py</code>
<code>kinesis.analytics.flink.run.options</code>	<code>jarfile</code>	<code>flink-sql-connector-kinesis-1.15.2.jar</code>

- 在 监控 下，确保 监控指标级别 设置为 应用程序。
- 要进行 CloudWatch 日志记录，请选中“启用”复选框。

12. 选择更新。

Note

当您选择启用 Amazon CloudWatch 日志时，适用于 Apache Flink 的托管服务会为您创建一个日志组和日志流。这些资源的名称如下所示：

- 日志组：`/aws/kinesis-analytics/MyApplication`
- 日志流：`kinesis-analytics-log-stream`

编辑 IAM policy

编辑 IAM policy 以添加访问 Amazon S3 数据流的权限。

编辑 IAM policy 以添加 S3 存储桶权限

1. 通过 <https://console.aws.amazon.com/iam/> 打开 IAM 控制台。
2. 选择策略。选择控制台在上一部分中为您创建的 **kinesis-analytics-service-MyApplication-us-west-2** 策略。
3. 在摘要页面上，选择编辑策略。选择 JSON 选项卡。
4. 将以下策略示例中突出显示的部分添加到策略中。将示例账户 ID (`012345678901`) 替换为您的账户 ID。

```
{
  "Version": "2012-10-17",
  "Statement": [
    {
      "Sid": "ReadCode",
      "Effect": "Allow",
      "Action": [
        "s3:GetObject",
        "s3:GetObjectVersion"
      ],
      "Resource": [
        "arn:aws:s3:::ka-app-code-username/myapp.zip"
      ]
    },
    {
```

```

    "Sid": "DescribeLogGroups",
    "Effect": "Allow",
    "Action": [
        "logs:DescribeLogGroups"
    ],
    "Resource": [
        "arn:aws:logs:us-west-2:012345678901:log-group:*"
    ]
},
{
    "Sid": "DescribeLogStreams",
    "Effect": "Allow",
    "Action": [
        "logs:DescribeLogStreams"
    ],
    "Resource": [
        "arn:aws:logs:us-west-2:012345678901:log-group:/aws/kinesis-
analytics/MyApplication:log-stream:*"
    ]
},
{
    "Sid": "PutLogEvents",
    "Effect": "Allow",
    "Action": [
        "logs:PutLogEvents"
    ],
    "Resource": [
        "arn:aws:logs:us-west-2:012345678901:log-group:/aws/kinesis-
analytics/MyApplication:log-stream:kinesis-analytics-log-stream"
    ]
},
{
    "Sid": "ReadInputStream",
    "Effect": "Allow",
    "Action": "kinesis:*",
    "Resource": "arn:aws:kinesis:us-west-2:012345678901:stream/
ExampleInputStream"
},
{
    "Sid": "WriteOutputStream",
    "Effect": "Allow",
    "Action": "kinesis:*",
    "Resource": "arn:aws:kinesis:us-west-2:012345678901:stream/
ExampleOutputStream"
}

```

```
    ]  
}
```

运行应用程序

可以通过运行应用程序、打开 Apache Flink 控制面板并选择所需的 Flink 任务来查看 Flink 任务图。

停止应用程序

要停止应用程序，请在 MyApplication 页面上选择停止。确认该操作。

下一个步骤

[清理 Amazon 资源](#)

清理 Amazon 资源

本节包含清理在入门 (Python) 教程中创建的 Amazon 资源的过程。

本主题包含下列部分。

- [删除 Managed Service for Apache Flink 应用程序](#)
- [删除您的 Kinesis 数据流](#)
- [删除您的 Amazon S3 对象和存储桶](#)
- [删除您的 IAM 资源](#)
- [删除您的 CloudWatch 资源](#)

删除 Managed Service for Apache Flink 应用程序

请使用以下过程来删除应用程序。

删除应用程序

1. 打开 Kinesis 控制台，网址为：<https://console.aws.amazon.com/kinesis>。
2. 在“适用于 Apache Flink 的托管服务”面板中，选择 MyApplication
3. 在应用程序页面中，选择删除，然后确认删除。

删除您的 Kinesis 数据流

1. 打开 Managed Service for Apache Flink 控制台，网址为 <https://console.aws.amazon.com/flink>
2. 在 Kinesis Data Streams 面板中，ExampleInputStream 选择。
3. 在该 ExampleInputStream 页面中，选择“删除 Kinesis Stream”，然后确认删除。
4. 在 Kinesis 直播页面中 ExampleOutputStream，选择，选择操作，选择删除，然后确认删除。

删除您的 Amazon S3 对象和存储桶

请使用以下过程删除 S3 对象和存储桶。

删除 S3 对象和存储桶

1. 打开 Amazon S3 控制台，网址为：<https://console.aws.amazon.com/s3/>。
2. 选择 ka-app-code- <username> 存储桶。
3. 选择 删除，然后输入存储桶名称以确认删除。

删除您的 IAM 资源

使用以下步骤可删除 IAM 资源。

删除您的 IAM 资源

1. 通过 <https://console.aws.amazon.com/iam/> 打开 IAM 控制台。
2. 在导航栏中，选择策略。
3. 在筛选条件控件中，输入 kinesis。
4. 选择 kinesis-analytics-service--us-MyApplication west-2 策略。
5. 选择 策略操作，然后选择 删除。
6. 在导航栏中，选择 角色。
7. 选择 kinesis-analytics-us-west-2 角色 MyApplication。
8. 选择 删除角色，然后确认删除。

删除您的 CloudWatch 资源

使用以下步骤删除您的 CloudWatch 资源。

删除您的 CloudWatch 资源

1. 打开 CloudWatch 控制台，[网址为 https://console.aws.amazon.com/cloudwatch/](https://console.aws.amazon.com/cloudwatch/)。
2. 在导航栏中，选择 日志。
3. 选择 /aws/kinesis-analytics/ 日志组 MyApplication。
4. 选择 删除日志组，然后确认删除。

入门 (Scala)

Note

从 Flink 1.15 版本开始，Scala 免费。应用程序现在可以使用任何 Scala 版本的 Java API。Flink 仍然在内部的一些关键组件中使用 Scala，但没有将 Scala 暴露到用户代码类加载器中。因此，用户需要将 Scala 从属项添加到其 jar 存档中。
有关 Flink 1.15 中 Scala 变更的更多信息，请参阅 [Scala Free in One Fifteen](#)。

在本练习中，您将创建面向 Scala 的 Managed Service for Apache Flink 应用程序，并将 Kinesis 流作为源和接收器。

本主题包含下列部分：

- [创建相关资源](#)
- [将示例记录写入输入流](#)
- [下载并检查应用程序代码](#)
- [编译并上传应用程序代码](#)
- [创建并运行应用程序 \(控制台\)](#)
- [创建并运行应用程序 \(CLI\)](#)
- [清理 Amazon 资源](#)

创建相关资源

在本练习中，创建 Managed Service for Apache Flink 的应用程序之前，您需要创建以下从属资源：

- 两个 Kinesis 流用于输入和输出。
- 存储应用程序代码 (ka-app-code-*<username>*) 的 Amazon S3 存储桶

您可以使用控制台创建 Kinesis 流和 Amazon S3 存储桶。有关创建这些资源的说明，请参阅以下主题：

- Amazon Kinesis Data Streams 开发人员指南中的 [创建和更新数据流](#)。将数据流命名为 **ExampleInputStream** 和 **ExampleOutputStream**。

创建数据流 (Amazon CLI)

- 要创建第一个流 (ExampleInputStream)，请使用以下 Amazon Kinesis create-stream (创建流) Amazon CLI 命令。

```
aws kinesis create-stream \  
  --stream-name ExampleInputStream \  
  --shard-count 1 \  
  --region us-west-2 \  
  --profile adminuser
```

- 要创建应用程序用来写入输出的第二个流，请运行同一命令 (将流名称更改为 ExampleOutputStream)。

```
aws kinesis create-stream \  
  --stream-name ExampleOutputStream \  
  --shard-count 1 \  
  --region us-west-2 \  
  --profile adminuser
```

- 《Amazon Simple Storage Service 用户指南》中的[如何创建 S3 存储桶?](#)。附加您的登录名，以便为 Amazon S3 存储桶指定全局唯一的名称，例如 **ka-app-code-*<username>***。

其他资源

在您创建应用程序时，Managed Service for Apache Flink 会创建以下 Amazon CloudWatch 资源 (如果这些资源尚不存在)：

- 名为 /AWS/KinesisAnalytics-java/MyApplication 的日志组
- 名为 kinesis-analytics-log-stream 的日志流

将示例记录写入输入流

在本节中，您使用 Python 脚本将示例记录写入流，以供应用程序处理。

Note

此部分需要 [Amazon SDK for Python \(Boto\)](#)。

Note

本节中的 Python 脚本使用 Amazon CLI。您必须将您的配置 Amazon CLI 为使用您的账户凭证和默认区域。要配置您的 Amazon CLI，请输入以下内容：

```
aws configure
```

1. 使用以下内容创建名为 stock.py 的文件：

```
import datetime
import json
import random
import boto3

STREAM_NAME = "ExampleInputStream"

def get_data():
    return {
        'event_time': datetime.datetime.now().isoformat(),
        'ticker': random.choice(['AAPL', 'AMZN', 'MSFT', 'INTC', 'TBV']),
        'price': round(random.random() * 100, 2)}

def generate(stream_name, kinesis_client):
    while True:
        data = get_data()
        print(data)
        kinesis_client.put_record(
            StreamName=stream_name,
            Data=json.dumps(data),
            PartitionKey="partitionkey")

if __name__ == '__main__':
    generate(STREAM_NAME, boto3.client('kinesis', region_name='us-west-2'))
```

2. 运行 stock.py 脚本：

```
$ python stock.py
```

在完成本教程的其余部分时，请将脚本保持运行状态。

下载并检查应用程序代码

在 GitHub 中提供了该示例的 Python 应用程序代码。要下载应用程序代码，请执行以下操作：

1. 如果尚未安装 Git 客户端，请安装它。有关更多信息，请参阅[安装 Git](#)。
2. 使用以下命令克隆远程存储库：

```
git clone https://github.com/aws-samples/amazon-kinesis-data-analytics-examples.git
```

3. 导航到 `amazon-kinesis-data-analytics-java-examples/scala/GettingStarted` 目录。

请注意有关应用程序代码的以下信息：

- `build.sbt` 文件包含有关应用程序的配置和从属项的信息，包括 Managed Service for Apache Flink 的库。
- `BasicStreamingJob.scala` 文件包含定义应用程序功能的主要方法。
- 应用程序使用 Kinesis 源从源流中进行读取。以下代码段创建 Kinesis 源：

```
private def createSource: FlinkKinesisConsumer[String] = {  
  val applicationProperties = KinesisAnalyticsRuntime.getApplicationProperties  
  val inputProperties = applicationProperties.get("ConsumerConfigProperties")  
  
  new FlinkKinesisConsumer[String](inputProperties.getProperty(streamNameKey,  
    defaultInputStreamName),  
    new SimpleStringSchema, inputProperties)  
}
```

该应用程序还使用 Kinesis 接收器写入结果流。以下代码段创建 Kinesis 接收器：

```
private def createSink: KinesisStreamsSink[String] = {  
  val applicationProperties = KinesisAnalyticsRuntime.getApplicationProperties  
  val outputProperties = applicationProperties.get("ProducerConfigProperties")  
  
  KinesisStreamsSink.builder[String]  
    .setKinesisClientProperties(outputProperties)
```

```
.setSerializationSchema(new SimpleStringSchema)
.setStreamName(outputProperties.getProperty(streamNameKey,
defaultOutputStreamName))
.setPartitionKeyGenerator((element: String) => String.valueOf(element.hashCode))
.build
}
```

- 应用程序使用 `StreamExecutionEnvironment` 对象创建源和接收连接器以访问外部资源。
- 该应用程序将使用动态应用程序属性创建源和接收连接器。读取应用程序的运行时系统属性来配置连接器。有关运行时属性的更多信息，请参阅[运行时系统属性](#)。

编译并上传应用程序代码

在本节中，您将编译应用程序代码并将其上传到您在[创建相关资源](#)节中创建的 Amazon S3 存储桶。

编译应用程序代码

在本节中，您使用 [SBT](#) 构建工具为应用程序构建 Scala 代码。要安装 SBT，请参阅[使用 cs 安装程序安装 sbt](#)。您还需要安装 Java 开发工具包 (JDK)。参阅[完成练习的先决条件](#)。

1. 要使用您的应用程序代码，您将其编译和打包成 JAR 文件。您可以用 SBT 编译和打包代码：

```
sbt assembly
```

2. 如果应用程序成功编译，则创建以下文件：

```
target/scala-3.2.0/getting-started-scala-1.0.jar
```

上传 Apache Flink 流式处理 Scala 代码

在本节中，创建 Amazon S3 存储桶并上传应用程序代码。

1. 通过以下网址打开 Amazon S3 控制台：<https://console.aws.amazon.com/s3/>。
2. 选择创建存储桶。
3. 在 `存储桶名称` 字段中输入 `ka-app-code-<username>`。将后缀（如您的用户名）添加到存储桶名称，以使其具有全局唯一性。选择 `Next`（下一步）。
4. 在配置选项中，让设置保持原样，然后选择下一步。
5. 在设置权限中，让设置保持原样，然后选择下一步。

6. 选择创建桶。
7. 选择存储桶，然后选择 `ka-app-code-<username>Upload` (上传)。
8. 在选择文件步骤中，选择添加文件。导航到您在上一步中创建的 `getting-started-scala-1.0.jar` 文件。
9. 您无需更改该对象的任何设置，因此，请选择 Upload (上传)。

您的应用程序代码现在存储在 Amazon S3 存储桶中，应用程序可以在其中访问代码。

创建并运行应用程序 (控制台)

按照以下步骤，使用控制台创建、配置、更新和运行应用程序。

创建 应用程序

1. 打开 Managed Service for Apache Flink 控制台，网址为 <https://console.aws.amazon.com/flink>
2. 在 Managed Service for Apache Flink 控制面板上，选择创建分析应用程序。
3. 在 Managed Service for Apache Flink - 创建应用程序页面上，提供应用程序详细信息，如下所示：
 - 对于 应用程序名称，输入 **MyApplication**。
 - 对于描述，输入 **My scala test app**。
 - 对于 Runtime (运行时)，请选择 Apache Flink。
 - 将版本保留为 Apache Flink 1.15.2 (建议的版本)。
4. 对于访问权限，请选择 Create / update IAM role (创建/更新 IAM 角色) **kinesis-analytics-MyApplication-us-west-2**。
5. 选择创建应用程序。

Note

在使用控制台创建应用程序的 Managed Service for Apache Flink 时，您可以选择为应用程序创建 IAM 角色和策略。您的应用程序使用此角色和策略访问其从属资源。这些 IAM 资源是使用您的应用程序名称和区域命名的，如下所示：

- 策略：`kinesis-analytics-service-MyApplication-us-west-2`

- 角色 : `kinesisanalytics-MyApplication-us-west-2`

配置应用程序

请使用以下过程来配置应用程序。

配置应用程序

1. 在 MyApplication (我的应用程序) 页面上，选择 Configure (配置)。
2. 在 Configure application (配置应用程序) 页面上，提供 Code location (代码位置) :
 - 对于 Amazon S3 存储桶，请输入 `ka-app-code-<username>`。
 - 在 Amazon S3 对象的路径中，输入 `getting-started-scala-1.0.jar`。
3. 在 Access to application resources (对应用程序的访问权限) 下，对于 Access permissions (访问权限)，选择 Create / update IAM role (创建/更新 IAM 角色) `kinesis-analytics-MyApplication-us-west-2`。
4. 在 属性 下面，选择 添加组。
5. 输入以下信息:

组 ID	键	Value
ConsumerConfigProperties	<code>input.stream.name</code>	<code>ExampleInputStream</code>
ConsumerConfigProperties	<code>aws.region</code>	<code>us-west-2</code>
ConsumerConfigProperties	<code>flink.stream.initpos</code>	<code>LATEST</code>

选择 Save (保存)。

6. 在 属性 下面，再次选择 添加组。
7. 输入以下信息:

组 ID	键	Value
ProducerConfigProperties	output.stream.name	ExampleOutputStream
ProducerConfigProperties	aws.region	us-west-2

- 在 Monitoring (监控) 下，确保 Monitoring metrics level (监控指标级别) 设置为 Application (应用程序)。
- 对于 CloudWatch logging (CloudWatch 日志记录)，请选中 Enable (启用) 复选框。
- 选择更新。

Note

在选择启用 Amazon CloudWatch 日志记录时，Managed Service for Apache Flink 将为您创建日志组和日志流。这些资源的名称如下所示：

- 日志组：`/aws/kinesis-analytics/MyApplication`
- 日志流：`kinesis-analytics-log-stream`

编辑 IAM policy

编辑 IAM policy 以添加访问 Amazon S3 数据流的权限。

编辑 IAM policy 以添加 S3 存储桶权限

- 通过以下网址打开 IAM 控制台：<https://console.aws.amazon.com/iam/>。
- 选择策略。选择控制台在上一部分中为您创建的 **kinesis-analytics-service-MyApplication-us-west-2** 策略。
- 在 Summary (摘要) 页面上，选择 Edit policy (编辑策略)。请选择 JSON 选项卡。
- 将以下策略示例中突出显示的部分添加到策略中。将示例账户 ID (`012345678901`) 替换为您的账户 ID。

```
{
```



```
"Version": "2012-10-17",
"Statement": [
  {
    "Sid": "ReadCode",
    "Effect": "Allow",
    "Action": [
      "s3:GetObject",
      "s3:GetObjectVersion"
    ],
    "Resource": [
      "arn:aws:s3:::ka-app-code-username/getting-started-scala-1.0.jar"
    ]
  },
  {
    "Sid": "DescribeLogGroups",
    "Effect": "Allow",
    "Action": [
      "logs:DescribeLogGroups"
    ],
    "Resource": [
      "arn:aws:logs:us-west-2:012345678901:log-group:*"
    ]
  },
  {
    "Sid": "DescribeLogStreams",
    "Effect": "Allow",
    "Action": [
      "logs:DescribeLogStreams"
    ],
    "Resource": [
      "arn:aws:logs:us-west-2:012345678901:log-group:/aws/kinesis-
analytics/MyApplication:log-stream:*"
    ]
  },
  {
    "Sid": "PutLogEvents",
    "Effect": "Allow",
    "Action": [
      "logs:PutLogEvents"
    ],
    "Resource": [
      "arn:aws:logs:us-west-2:012345678901:log-group:/aws/kinesis-
analytics/MyApplication:log-stream:kinesis-analytics-log-stream"
    ]
  }
]
```

```
    },
    {
      "Sid": "ReadInputStream",
      "Effect": "Allow",
      "Action": "kinesis:*",
      "Resource": "arn:aws:kinesis:us-west-2:012345678901:stream/
ExampleInputStream"
    },
    {
      "Sid": "WriteOutputStream",
      "Effect": "Allow",
      "Action": "kinesis:*",
      "Resource": "arn:aws:kinesis:us-west-2:012345678901:stream/
ExampleOutputStream"
    }
  ]
}
```

运行应用程序

可以通过运行应用程序、打开 Apache Flink 控制面板并选择所需的 Flink 任务来查看 Flink 任务图。

停止应用程序

要停止应用程序，请在“我的应用程序”页面上选择“停止”。确认该操作。

创建并运行应用程序 (CLI)

在本节中，您将使用 Amazon Command Line Interface 创建和运行 Managed Service for Apache Flink 应用程序。使用 `kinesisanalyticsv2` Amazon CLI 命令创建 Managed Service for Apache Flink 应用程序并与其交互。

创建权限策略

Note

您必须为应用程序创建一个权限策略和角色。如果未创建这些 IAM 资源，应用程序将无法访问其数据和日志流。

首先，使用两个语句创建权限策略：一个语句授予对源流执行读取操作的权限，另一个语句授予对接收器流执行写入操作的权限。然后，将策略附加到 IAM 角色（下一节中将创建此角色）。因此，在 Managed Service for Apache Flink 代入该角色时，服务具有必要的权限从源流进行读取和写入接收器流。

使用以下代码创建 `AKReadSourceStreamWriteSinkStream` 权限策略。将 `username` 替换为您用于创建 Amazon S3 存储桶以存储应用程序代码的用户名。将 Amazon 资源名称 (ARN) 中的账户 ID (**012345678901**) 替换为您的账户 ID。

```
{
  "Version": "2012-10-17",
  "Statement": [
    {
      "Sid": "ReadCode",
      "Effect": "Allow",
      "Action": [
        "s3:GetObject",
        "s3:GetObjectVersion"
      ],
      "Resource": [
        "arn:aws:s3:::ka-app-code-username/getting-started-scala-1.0.jar"
      ]
    },
    {
      "Sid": "DescribeLogGroups",
      "Effect": "Allow",
      "Action": [
        "logs:DescribeLogGroups"
      ],
      "Resource": [
        "arn:aws:logs:us-west-2:012345678901:log-group:*"
      ]
    },
    {
      "Sid": "DescribeLogStreams",
      "Effect": "Allow",
      "Action": [
        "logs:DescribeLogStreams"
      ],
      "Resource": [
        "arn:aws:logs:us-west-2:012345678901:log-group:/aws/kinesis-analytics/MyApplication:log-stream:*"
      ]
    }
  ]
}
```

```
    },
    {
      "Sid": "PutLogEvents",
      "Effect": "Allow",
      "Action": [
        "logs:PutLogEvents"
      ],
      "Resource": [
        "arn:aws:logs:us-west-2:012345678901:log-group:/aws/kinesis-analytics/MyApplication:log-stream:kinesis-analytics-log-stream"
      ]
    },
    {
      "Sid": "ReadInputStream",
      "Effect": "Allow",
      "Action": "kinesis:*",
      "Resource": "arn:aws:kinesis:us-west-2:012345678901:stream/ExampleInputStream"
    },
    {
      "Sid": "WriteOutputStream",
      "Effect": "Allow",
      "Action": "kinesis:*",
      "Resource": "arn:aws:kinesis:us-west-2:012345678901:stream/ExampleOutputStream"
    }
  ]
}
```

有关创建权限策略的分步说明，请参阅《IAM 用户指南》中的[教程：创建和附加您的第一个客户管理型策略](#)。

创建 IAM policy

在本节中，您将创建一个 IAM 角色，应用程序的 Managed Service for Apache Flink 可以代入此角色来读取源流和写入接收器流。

权限不足时，Managed Service for Apache Flink 无法访问您的串流。您通过 IAM 角色授予这些权限。每个 IAM 角色附加了两种策略。此信任策略授予 Managed Service for Apache Flink 代入该角色的权限，权限策略确定 Managed Service for Apache Flink 代入这个角色后可以执行的操作。

您将在上一部分中创建的权限策略附加到此角色。

创建 IAM 角色

1. 通过以下网址打开 IAM 控制台：<https://console.aws.amazon.com/iam/>。
2. 在导航窗格中选择 角色，然后选择 创建角色。
3. 在选择受信任实体的类型 下，选择 Amazon 服务。
4. 在 Choose the service that will use this role (选择将使用此角色的服务) 下，选择 Kinesis。
5. 在选择您的用例部分，选择 Managed Service for Apache Flink。
6. 选择 Next: Permissions (下一步: 权限)。
7. 在 Attach permissions policies 页面上，选择 Next: Review。在创建角色后，您可以附加权限策略。
8. 在 创建角色 页面上，输入 **MF-stream-rw-role** 作为角色名称。选择 Create role (创建角色)。

现在，您已经创建了一个名为 MF-stream-rw-role 的新 IAM 角色。接下来，您更新角色的信任和权限策略。

9. 将权限策略附加到角色。

Note

对于本练习，Managed Service for Apache Flink 代入此角色，以便同时从 Kinesis 数据流（源）读取数据和将输出写入另一个 Kinesis 数据流。因此，您附加在上一步“[创建权限策略](#)”中创建的策略。

- a. 在 Summary (摘要) 页上，选择 Permissions (权限) 选项卡。
- b. 选择附加策略。
- c. 在搜索框中，输入 **AKReadSourceStreamWriteSinkStream** (您在上一部分中创建的策略)。
- d. 选择 **AKReadSourceStreamWriteSinkStream** 策略，然后选择附加策略。

现在，您已经创建了应用程序用来访问资源的服务执行角色。记下新角色的 ARN。

有关创建角色的分步说明，请参阅《IAM 用户指南》中的在您的[中创建 IAM 角色 \(控制台\)](#)。

创建应用程序

将以下 JSON 代码保存到名为 `create_request.json` 的文件中。将示例角色 ARN 替换为您之前创建的角色 ARN。将存储桶 ARN 后缀 (用户名) 替换为在前一部分中选择的后缀。将服务执行角色中的示例账户 ID (012345678901) 替换为您的账户 ID。

```
{
  "ApplicationName": "getting_started",
  "ApplicationDescription": "Scala getting started application",
  "RuntimeEnvironment": "FLINK-1_15",
  "ServiceExecutionRole": "arn:aws:iam::012345678901:role/MF-stream-rw-role",
  "ApplicationConfiguration": {
    "ApplicationCodeConfiguration": {
      "CodeContent": {
        "S3ContentLocation": {
          "BucketARN": "arn:aws:s3:::ka-app-code-username",
          "FileKey": "getting-started-scala-1.0.jar"
        }
      },
      "CodeContentType": "ZIPFILE"
    },
    "EnvironmentProperties": {
      "PropertyGroups": [
        {
          "PropertyGroupId": "ConsumerConfigProperties",
          "PropertyMap": {
            "aws.region": "us-west-2",
            "stream.name": "ExampleInputStream",
            "flink.stream.initpos": "LATEST"
          }
        },
        {
          "PropertyGroupId": "ProducerConfigProperties",
          "PropertyMap": {
            "aws.region": "us-west-2",
            "stream.name": "ExampleOutputStream"
          }
        }
      ]
    }
  },
  "CloudWatchLoggingOptions": [
    {
```

```
    "LogStreamARN": "arn:aws:logs:us-west-2:012345678901:log-  
group:MyApplication:log-stream:kinesis-analytics-log-stream"  
  }  
]  
}
```

使用以下请求执行 [创建应用程序](#) 以创建应用程序：

```
aws kinesisanalyticstv2 create-application --cli-input-json file://create_request.json
```

应用程序现已创建。您在下一步中启动应用程序。

启动应用程序

在本节中，您使用 [开始申请](#) 操作来启动应用程序。

启动应用程序

1. 将以下 JSON 代码保存到名为 `start_request.json` 的文件中。

```
{  
  "ApplicationName": "getting_started",  
  "RunConfiguration": {  
    "ApplicationRestoreConfiguration": {  
      "ApplicationRestoreType": "RESTORE_FROM_LATEST_SNAPSHOT"  
    }  
  }  
}
```

2. 使用上述请求执行 `StartApplication` 操作来启动应用程序：

```
aws kinesisanalyticstv2 start-application --cli-input-json file://start_request.json
```

应用程序正在运行。您可以在 Amazon CloudWatch 控制台上查看 Managed Service for Apache Flink 的指标，以验证应用程序是否正常运行。

停止应用程序

在本节中，您使用 [停止应用程序](#) 操作来停止应用程序。

停止应用程序

1. 将以下 JSON 代码保存到名为 `stop_request.json` 的文件中。

```
{
  "ApplicationName": "s3_sink"
}
```

2. 使用上述请求执行 `StopApplication` 操作来停止应用程序：

```
aws kinesisanalyticstv2 stop-application --cli-input-json file://stop_request.json
```

应用程序现已停止。

添加 CloudWatch 日志记录选项

您可以使用 Amazon CLI 将 Amazon CloudWatch 日志流添加到应用程序中。有关在应用程序中使用 CloudWatch Logs 的信息，[请参阅设置应用程序日志记录](#)。

更新环境属性

在本节中，您使用 [U更新应用程序](#) 操作更改应用程序的环境属性，而无需重新编译应用程序代码。在该示例中，您更改源流和目标流的区域。

更新应用程序的环境属性

1. 将以下 JSON 代码保存到名为 `update_properties_request.json` 的文件中。

```
{
  "ApplicationName": "getting_started",
  "CurrentApplicationVersionId": 1,
  "ApplicationConfigurationUpdate": {
    "EnvironmentPropertyUpdates": {
      "PropertyGroups": [
        {
          "PropertyGroupId": "ConsumerConfigProperties",
          "PropertyMap" : {
            "aws.region" : "us-west-2",
            "stream.name" : "ExampleInputStream",
            "flink.stream.initpos" : "LATEST"
          }
        }
      ]
    }
  }
}
```



```
    },
    {
      "PropertyGroupId": "ProducerConfigProperties",
      "PropertyMap" : {
        "aws.region" : "us-west-2",
        "stream.name" : "ExampleOutputStream"
      }
    }
  ]
}
```

2. 使用前面的请求执行 UpdateApplication 操作以更新环境属性：

```
aws kinesisanalyticstv2 update-application --cli-input-json file://
update_properties_request.json
```

更新应用程序代码

在您需要使用新版本的代码包更新应用程序代码时，您可以使用 [更新应用程序](#) CLI 操作。

Note

要使用相同的文件名加载新版本的应用程序代码，您必须指定新的对象版本。有关使用 Amazon S3 对象版本的更多信息，请参阅[启用或禁用版本控制](#)。

要使用 Amazon CLI，请从 Amazon S3 存储桶中删除以前的代码包，上传新版本，然后调用 UpdateApplication 并指定相同的 Amazon S3 存储桶和对象名称以及新的对象版本。应用程序将使用新的代码包重新启动。

以下示例 UpdateApplication 操作请求重新加载应用程序代码并重新启动应用程序。将 CurrentApplicationVersionId 更新为当前的应用程序版本。您可以使用 ListApplications 或 DescribeApplication 操作检查当前的应用程序版本。将存储桶名称后缀 (<用户名>) 更新为在[创建相关资源](#)一节中选择的后缀。

```
{{
  "ApplicationName": "getting_started",
  "CurrentApplicationVersionId": 1,
  "ApplicationConfigurationUpdate": {
```

```
    "ApplicationCodeConfigurationUpdate": {
      "CodeContentUpdate": {
        "S3ContentLocationUpdate": {
          "BucketARNUpdate": "arn:aws:s3:::ka-app-code-<username>",
          "FileKeyUpdate": "getting-started-scala-1.0.jar",
          "ObjectVersionUpdate": "SAMPLEUehYngP87ex1nzYIGYgfhypvDU"
        }
      }
    }
  }
}
```

清理 Amazon 资源

本节包含清理在滚动窗口教程中创建的 Amazon 资源的过程。

本主题包含下列部分：

- [删除 Managed Service for Apache Flink 应用程序](#)
- [删除您的 Kinesis 数据流](#)
- [删除您的 Amazon S3 对象和存储桶](#)
- [删除您的 IAM 资源](#)
- [删除您的 CloudWatch 资源](#)

删除 Managed Service for Apache Flink 应用程序

1. 打开 Managed Service for Apache Flink 控制台，网址为 <https://console.aws.amazon.com/flink>
2. 在 Managed Service for Apache Flink 面板中，选择我的应用程序。
3. 在应用程序的页面中，选择 Delete (删除)，然后确认删除。

删除您的 Kinesis 数据流

1. 打开 Kinesis 控制台，网址为：<https://console.aws.amazon.com/kinesis>。
2. 在 Kinesis Data Streams 面板中，选择 ExampleInputStream。
3. 在 ExampleInputStream 页面中，选择 Delete Kinesis Stream，然后确认删除。
4. 在 Kinesis streams (Kinesis 流) 页面中，选择 ExampleOutputStream，选择 Actions (操作)，选择 Delete (删除)，然后确认删除。

删除您的 Amazon S3 对象和存储桶

1. 通过以下网址打开 Amazon S3 控制台：<https://console.aws.amazon.com/s3/>。
2. 选择 ka-app-code-*<username>* 存储桶。
3. 选择 Delete (删除)，然后输入存储桶名称以确认删除。

删除您的 IAM 资源

1. 通过以下网址打开 IAM 控制台：<https://console.aws.amazon.com/iam/>。
2. 在导航栏中，选择策略。
3. 在筛选条件控件中，输入 kinesis。
4. 选择 kinesis-analytics-service-MyApplication-us-west-2 策略。
5. 选择 Policy Actions (策略操作)，然后选择 Delete (删除)。
6. 在导航栏中，选择 Roles (角色)。
7. 选择 kinesis-analytics-MyApplication-us-west-2 角色。
8. 选择 Delete role (删除角色)，然后确认删除。

删除您的 CloudWatch 资源

1. 通过以下网址打开 CloudWatch 控制台：<https://console.aws.amazon.com/cloudwatch/>。
2. 在导航栏中，选择 Logs (日志)。
3. 选择 /aws/kinesis-analytics/MyApplication 日志组。
4. 选择 Delete Log Group (删除日志组)，然后确认删除。

使用 Apache Beam 创建 Managed Service for Apache Flink

您可以将 [Apache Beam](#) 框架与 Managed Service for Apache Flink 应用程序一起使用来处理流数据。使用 Apache Beam 的 Managed Service for Apache Flink 应用程序使用 Apache [Flink 运行器](#) 来执行 Beam 管道。

有关如何在 Managed Service for Apache Flink 应用程序中使用 Apache Beam 的教程，请参阅[将 CloudFormation 与 Managed Service for Apache Flink 结合使用](#)。

本主题包含下列部分：

- [将 Apache Beam 与 Managed Service for Apache Flink 结合使用](#)
- [Beam 功能](#)
- [使用 Apache Beam 创建应用程序](#)

将 Apache Beam 与 Managed Service for Apache Flink 结合使用

请注意以下有关使用 Apache Flink 运行器和 Managed Service for Apache Flink 的信息：

- Apache Beam 指标无法在 Managed Service for Apache Flink 控制台中查看。
- Managed Service for Apache Flink 现在支持使用 Apache Flink 版本 1.8 的应用程序。Managed Service for Apache Flink 现在支持使用 Apache Flink 版本 1.6 的应用程序。

Beam 功能

Managed Service for Apache Flink 支持与 Apache Flink 运行器相同的 Apache Beam 功能。有关 Apache Flink 运行器支持哪些功能的信息，请参阅 [Beam 兼容性矩阵](#)。

我们建议您在 Managed Service for Apache Flink 中测试您的 Apache Flink 应用程序，以验证我们是否支持您的应用程序所需的所有功能。

使用 Apache Beam 创建应用程序

在本练习中，您将创建一个 [Managed Service for Apache Flink](#)，该应用程序使用 Apache Beam [转换数据](#)。Apache Beam 是一种用于处理流数据的编程模型。有关在 Managed Service for Apache Flink 中使用 Apache Beam 的信息，请参阅[使用 Apache Beam](#)。

Note

要为本练习设置所需的先决条件，请先完成[入门指南 \(DataStream API\)](#)练习。

本主题包含下列部分：

- [创建相关资源](#)
- [将示例记录写入输入流](#)
- [下载并检查应用程序代码](#)
- [编译应用程序代码](#)
- [上传 Apache Flink 流式处理 Java 代码](#)
- [创建并运行 Managed Service for Apache Flink](#)
- [清理 Amazon 资源](#)
- [后续步骤](#)

创建相关资源

在本练习中，创建Managed Service for Apache Flink的应用程序之前，您需要创建以下从属资源：

- 两个 Kinesis 数据流 (`ExampleInputStream` 和 `ExampleOutputStream`)。
- 存储应用程序代码 (`ka-app-code-<username>`) 的 Amazon S3 存储桶

您可以使用控制台创建 Kinesis 流和 Amazon S3 存储桶。有关创建这些资源的说明，请参阅以下主题：

- Amazon Kinesis Data Streams 开发人员指南中的[创建和更新数据流](#)。将数据流命名为 **ExampleInputStream** 和 **ExampleOutputStream**。
- 《Amazon Simple Storage Service 用户指南》中的[如何创建 S3 存储桶？](#) 附加您的登录名，以便为 Amazon S3 存储桶指定全局唯一的名称，例如 **ka-app-code-*<username>***。

将示例记录写入输入流

在本节中，您使用 Python 脚本将随机字符串写入流，以供应用程序处理。

Note

此部分需要 [Amazon SDK for Python \(Boto\)](#)。

1. 使用以下内容创建名为 `ping.py` 的文件：

```
import json
import boto3
import random

kinesis = boto3.client('kinesis')

while True:
    data = random.choice(['ping', 'telnet', 'ftp', 'tracert', 'netstat'])
    print(data)
    kinesis.put_record(
        StreamName="ExampleInputStream",
        Data=data,
        PartitionKey="partitionkey")
```

2. 运行 `ping.py` 脚本：

```
$ python ping.py
```

在完成本教程的其余部分时，请将脚本保持运行状态。

下载并检查应用程序代码

在 GitHub 中提供了该示例的 Java 应用程序代码。要下载应用程序代码，请执行以下操作：

1. 如果尚未安装 Git 客户端，请安装它。有关更多信息，请参阅[安装 Git](#)。
2. 使用以下命令克隆远程存储库：

```
git clone https://github.com/aws-samples/amazon-kinesis-data-analytics-examples.git
```

3. 导航到 `amazon-kinesis-data-analytics-java-examples/Beam` 目录。

应用程序代码位于 `BasicBeamStreamingJob.java` 文件中。请注意有关应用程序代码的以下信息：

- 该应用程序使用 Apache Beam [ParDo](#) 通过调用名为 `PingPongFn` 的自定义转换函数来处理传入的记录。

调用该 `PingPongFn` 函数的代码如下：

```
.apply("Pong transform",
      ParDo.of(new PingPongFn()))
```

- 使用 Apache Beam 的 Managed Service for Apache Flink 应用程序需要以下组件。如果您未在中包含这些组件和版本 `pom.xml`，则您的应用程序会从环境依赖项中加载错误的版本，并且由于版本不匹配，您的应用程序将在运行时崩溃。

```
<jackson.version>2.10.2</jackson.version>
...
<dependency>
  <groupId>com.fasterxml.jackson.module</groupId>
  <artifactId>jackson-module-jaxb-annotations</artifactId>
  <version>2.10.2</version>
</dependency>
```

- 除非输入数据是 `ping`，`PingPongFn` 否则转换函数会将输入数据传递到输出流，在这种情况下，它会向输出流发出字符串 `pong\n`。

变换函数的代码如下：

```
private static class PingPongFn extends DoFn<KinesisRecord, byte[]> {
  private static final Logger LOG = LoggerFactory.getLogger(PingPongFn.class);

  @ProcessElement
  public void processElement(ProcessContext c) {
    String content = new String(c.element().getDataAsBytes(),
StandardCharsets.UTF_8);
    if (content.trim().equalsIgnoreCase("ping")) {
      LOG.info("Ponged!");
      c.output("pong\n".getBytes(StandardCharsets.UTF_8));
    } else {
      LOG.info("No action for: " + content);
      c.output(c.element().getDataAsBytes());
    }
  }
}
```

```
}  
}
```

编译应用程序代码

要编译应用程序，请执行以下操作：

1. 如果还没有 Java 和 Maven，请安装它们。有关更多信息，请参阅[入门指南 \(DataStream API\)](#)教程中的[先决条件](#)。
2. 使用以下命令编译应用程序：

```
mvn package -Dflink.version=1.15.3 -Dflink.version.minor=1.8
```

Note

提供的源代码依赖于 Java 11 中的库。

编译应用程序将创建应用程序 JAR 文件 (target/basic-beam-app-1.0.jar)。

上传 Apache Flink 流式处理 Java 代码

在本节中，您将应用程序代码上传到[创建相关资源](#)一节中创建的 Amazon S3 存储桶。

1. 在 Amazon S3 控制台中，选择 ka-app-code-**<###>** 存储桶，然后选择上传。
2. 在选择文件步骤中，选择添加文件。导航到您在上一步中创建的 basic-beam-app-1.0.jar 文件。
3. 您无需更改该对象的任何设置，因此，请选择 Upload (上传)。

您的应用程序代码现在存储在 Amazon S3 存储桶中，应用程序可以在其中访问代码。

创建并运行 Managed Service for Apache Flink

按照以下步骤，使用控制台创建、配置、更新和运行应用程序。

创建 应用程序

1. 打开 Managed Service for Apache Flink 控制台，网址为 <https://console.aws.amazon.com/flink>

2. 在 Managed Service for Apache Flink 控制面板上，选择创建分析应用程序。
3. 在 Managed Service for Apache Flink - 创建应用程序页面上，提供应用程序详细信息，如下所示：
 - 对于 应用程序名称 ，输入 **MyApplication**。
 - 对于 Runtime (运行时)，请选择 Apache Flink。

Note

Managed Service for Apache Flink 使用 Apache Flink 版本 1.15.2。

- 将版本下拉列表保留为 Apache Flink 版本 1.15.2 (建议的版本)。
4. 对于访问权限，请选择 Create / update IAM role (创建/更新 IAM 角色) **kinesis-analytics-MyApplication-us-west-2**。
 5. 选择创建应用程序。

Note

在使用控制台创建应用程序的 Managed Service for Apache Flink 时，您可以选择为应用程序创建 IAM 角色和策略。您的应用程序使用此角色和策略访问其从属资源。这些 IAM 资源是使用您的应用程序名称和区域命名的，如下所示：

- 策略：`kinesis-analytics-service-MyApplication-us-west-2`
- 角色：`kinesis-analytics-MyApplication-us-west-2`

编辑 IAM policy

编辑 IAM policy 以添加访问 Kinesis Data Streams 的权限。

1. 通过以下网址打开 IAM 控制台：<https://console.aws.amazon.com/iam/>。
2. 选择策略。选择控制台在上一部分中为您创建的 **kinesis-analytics-service-MyApplication-us-west-2** 策略。
3. 在 Summary (摘要) 页面上，选择 Edit policy (编辑策略)。请选择 JSON 选项卡。
4. 将以下策略示例中突出显示的部分添加到策略中。将示例账户 ID (`012345678901`) 替换为您的账户 ID。

```

{
  "Version": "2012-10-17",
  "Statement": [
    {
      "Sid": "ReadCode",
      "Effect": "Allow",
      "Action": [
        "s3:GetObject",
        "logs:DescribeLogGroups",
        "s3:GetObjectVersion"
      ],
      "Resource": [
        "arn:aws:logs:us-west-2:012345678901:log-group:*",
        "arn:aws:s3:::ka-app-code-<username>/basic-beam-app-1.0.jar"
      ]
    },
    {
      "Sid": "DescribeLogStreams",
      "Effect": "Allow",
      "Action": "logs:DescribeLogStreams",
      "Resource": "arn:aws:logs:us-west-2:012345678901:log-group:/aws/
kinesis-analytics/MyApplication:log-stream:*"
    },
    {
      "Sid": "PutLogEvents",
      "Effect": "Allow",
      "Action": "logs:PutLogEvents",
      "Resource": "arn:aws:logs:us-west-2:012345678901:log-group:/aws/
kinesis-analytics/MyApplication:log-stream:kinesis-analytics-log-stream"
    },
    {
      "Sid": "ListCloudwatchLogGroups",
      "Effect": "Allow",
      "Action": [
        "logs:DescribeLogGroups"
      ],
      "Resource": [
        "arn:aws:logs:us-west-2:012345678901:log-group:*"
      ]
    },
    {
      "Sid": "ReadInputStream",
      "Effect": "Allow",

```

```

        "Action": "kinesis:*",
        "Resource": "arn:aws:kinesis:us-west-2:012345678901:stream/
ExampleInputStream"
    },
    {
        "Sid": "WriteOutputStream",
        "Effect": "Allow",
        "Action": "kinesis:*",
        "Resource": "arn:aws:kinesis:us-west-2:012345678901:stream/
ExampleOutputStream"
    }
]
}

```

配置应用程序

1. 在 MyApplication (我的应用程序) 页面上，选择 Configure (配置)。
2. 在 Configure application (配置应用程序) 页面上，提供 Code location (代码位置)：
 - 对于 Amazon S3 存储桶，输入 **ka-app-code-*<username>***。
 - 对于 Amazon S3 对象路径，输入 **basic-beam-app-1.0.jar**。
3. 在 Access to application resources (对应用程序的访问权限) 下，对于 Access permissions (访问权限)，选择 Create / update IAM role (创建/更新 IAM 角色) **kinesis-analytics-MyApplication-us-west-2**。
4. 输入以下信息：

组 ID	键	Value
BeamApplicationProperties	InputStreamName	ExampleInputStream
BeamApplicationProperties	OutputStreamName	ExampleOutputStream
BeamApplicationProperties	AwsRegion	us-west-2

5. 在 Monitoring (监控) 下，确保 Monitoring metrics level (监控指标级别) 设置为 Application (应用程序)。
6. 对于 CloudWatch logging (CloudWatch 日志记录)，选中启用复选框。
7. 选择更新。

Note

在选择启用 CloudWatch 日志记录时，Managed Service for Apache Flink 将为您创建日志组和日志流。这些资源的名称如下所示：

- 日志组：`/aws/kinesis-analytics/MyApplication`
- 日志流：`kinesis-analytics-log-stream`

该日志流用于监控应用程序。这与应用程序用于发送结果的日志流不同。

运行应用程序

可以通过运行应用程序、打开 Apache Flink 控制面板并选择所需的 Flink 任务来查看 Flink 任务图。

您可以在 CloudWatch 控制台上查看 Managed Service for Apache Flink 的指标，以验证应用程序是否正常运行。

清理 Amazon 资源

本节包含清理在滚动窗口教程中创建的 Amazon 资源的过程。

本主题包含下列部分：

- [删除 Managed Service for Apache Flink 应用程序](#)
- [删除您的 Kinesis 数据流](#)
- [删除您的 Amazon S3 对象和存储桶](#)
- [删除您的 IAM 资源](#)
- [删除您的 CloudWatch 资源](#)

删除 Managed Service for Apache Flink 应用程序

1. 打开 Managed Service for Apache Flink 控制台，网址为 <https://console.aws.amazon.com/flink>
2. 在 Managed Service for Apache Flink 面板中，选择我的应用程序。
3. 在应用程序的页面中，选择 Delete (删除)，然后确认删除。

删除您的 Kinesis 数据流

1. 打开 Kinesis 控制台，网址为：<https://console.aws.amazon.com/kinesis>。
2. 在 Kinesis Data Streams 面板中，选择 ExampleInputStream。
3. 在 ExampleInputStream 页面中，选择 Delete Kinesis Stream，然后确认删除。
4. 在 Kinesis streams (Kinesis 流) 页面中，选择 ExampleOutputStream，选择 Actions (操作)，选择 Delete (删除)，然后确认删除。

删除您的 Amazon S3 对象和存储桶

1. 通过以下网址打开 Amazon S3 控制台：<https://console.aws.amazon.com/s3/>。
2. 选择 ka-app-code-*<username>* 存储桶。
3. 选择 Delete (删除)，然后输入存储桶名称以确认删除。

删除您的 IAM 资源

1. 通过以下网址打开 IAM 控制台：<https://console.aws.amazon.com/iam/>。
2. 在导航栏中，选择策略。
3. 在筛选条件控件中，输入 kinesis。
4. 选择 kinesis-analytics-service-MyApplication-us-west-2 策略。
5. 选择 Policy Actions (策略操作)，然后选择 Delete (删除)。
6. 在导航栏中，选择 Roles (角色)。
7. 选择 kinesis-analytics-MyApplication-us-west-2 角色。
8. 选择 Delete role (删除角色)，然后确认删除。

删除您的 CloudWatch 资源

1. 通过以下网址打开 CloudWatch 控制台：<https://console.aws.amazon.com/cloudwatch/>。
2. 在导航栏中，选择 Logs (日志)。
3. 选择 /aws/kinesis-analytics/MyApplication 日志组。
4. 选择 Delete Log Group (删除日志组)，然后确认删除。

后续步骤

现在，您已经创建并运行了基本的 Managed Service for Apache Flink 应用程序，该应用程序使用 Apache Beam 转换数据，有关更高级的 Managed Service for Apache Flink 解决方案的示例，请参阅以下应用程序。

- [Managed Service for Apache Flink 流式研讨会上的 Beam](#)：在本研讨会中，我们将探讨一个端到端的示例，该示例将批处理和流媒体方面结合在一个统一的 Apache Beam 管道中。

培训研讨会、实验室和解决方案实施

以下 end-to-end 示例演示了适用于 Apache Flink 的高级托管服务解决方案。

主题

- [在部署到Managed Service for Apache Flink之前，先在本地开发 Apache Flink](#)
- [用 Managed Service for Apache Flink Studio 进行事件检测](#)
- [适用于 Amazon Kinesis 的 Amazon 流数据解决方案](#)
- [使用 Apache Flink 和 Apache Kafka 的点击流实验室](#)
- [使用 Application Auto Scaling 进行自定义扩展](#)
- [亚马逊 CloudWatch 控制面板](#)
- [适用于 Amazon MSK 的 Amazon 流数据解决方案](#)
- [有关 Apache Flink 解决方案的更多托管服务 GitHub](#)

在部署到Managed Service for Apache Flink之前，先在本地开发 Apache Flink

本次研讨会将向您展示在本地开始开发 Apache Flink 应用程序的基础知识，其长期目标是部署到 Managed Service for Apache Flink。

解决方案可以在这里找到：[Apache Flink 本地开发入门指南](#)

用 Managed Service for Apache Flink Studio 进行事件检测

本研讨会介绍了使用 Managed Service for Apache Flink Studio 进行事件检测以及将其部署为 Managed Service for Apache Flink 应用程序

解决方案可以在这里找到：[对于 Apache Flink，使用 Managed Service for Apache Flink 进行事件监测](#)

适用于 Amazon Kinesis 的 Amazon 流数据解决方案

适用于 Amazon Kinesis 的 Amazon 流数据解决方案可自动配置必要的 Amazon 服务，以便轻松捕获、存储、处理和传输流数据。该解决方案为解决流数据用例提供了多种选项。适用于 Apache Flink

的托管服务选项提供了一个 end-to-end 流式传输 ETL 示例，演示了一个对模拟的纽约出租车数据运行分析操作的真实应用程序。

每个解决方案都包含以下组件：

- 用于部署完整示例的 Amazon CloudFormation 程序包。
- 用于显示应用程序指标的 CloudWatch 仪表板。
- CloudWatch 有关最相关的应用程序指标的警报。
- 所有必要的 IAM 角色和策略。

解决方案见此处：[适用于 Amazon Kinesis 的流式处理数据解决方案](#)

使用 Apache Flink 和 Apache Kafka 的点击流实验室

点击流用例的端到端实验室，使用适用于 Apache Kafka 的 Amazon 托管流来进行流式存储，同时使用 Managed Service for Apache Flink 的应用程序来进行流处理。

解决方案可以在这里找到：[Clickstream Lab](#)

使用 Application Auto Scaling 进行自定义扩展

此示例可帮助用户使用 Application Auto Scaling 自动扩展适用于 Apache Flink 应用程序的托管服务。这使用户能够设置自定义扩展策略和自定义扩展属性。

解决方案可以在这里找到：

- [适用于 Apache Flink 应用程序自动缩放的托管服务](#)
- [计划的扩展](#)

有关您可以执行自定义扩展的更多信息，请参阅[为适用于 Apache Flink 的 Amazon 托管服务启用基于指标和计划的扩展](#)。

亚马逊 CloudWatch 控制面板

用于监控 Apache Flink 应用程序的托管服务的示例 CloudWatch 仪表板。示例控制面板还包括一个[演示应用程序](#)，用于帮助演示控制面板的功能。

解决方案可以在这里找到：[Managed Service for Apache Flink 的指标控制面板](#)

适用于 Amazon MSK 的 Amazon 流数据解决方案

适用于 Amazon MSK 的 Amazon 流数据解决方案提供了 Amazon CloudFormation 模板，其中数据流经生产者、流式存储、使用者和目标位置。

解决方案见此处：[Amazon 适用于 Amazon MSK 的流数据解决方案](#)

有关 Apache Flink 解决方案的更多托管服务 GitHub

以下 end-to-end 示例演示了适用于 Apache Flink 的高级托管服务解决方案，可在上使用：[GitHub](#)

- [Amazon Managed Service for Apache Flink- 基准测试实用程序](#)
- [快照管理器 — Amazon Managed Service for Apache Flink](#)
- [使用 Apache Flink 和 Amazon Managed Service for Apache Flink 流式传输 ETL](#)
- [对客户反馈进行实时情绪分析](#)

实用程序

以下实用程序可以使 Managed Service for Apache Flink 更易于使用：

主题

- [快照管理器](#)
- [基准测试](#)

快照管理器

Flink 应用程序的最佳做法是定期触发保存点/快照，以实现更无缝的故障恢复。快照管理器可自动执行此任务，具备下列优点：

- 为 Apache Flink 应用程序拍摄正在运行的 Managed Service for Apache Flink 的新快照
- 获取应用程序快照的数量
- 检查计数是否超过所需的快照数量
- 删除早于所需数量的旧快照

有关示例，请参阅[快照管理器](#)。

基准测试

Managed Service for Apache Flink Flink 基准测试实用程序可帮助对 Apache Flink 应用程序的 Managed Service for Apache Flink 进行容量规划、集成测试和基准测试。

有关示例，请参阅[基准测试](#)

Managed Service for Apache Flink : 示例

本节提供了在Managed Service for Apache Flink 中创建和使用应用程序的示例。它们包括示例代码和 step-by-step 说明，可帮助您为 Apache Flink 应用程序创建托管服务并测试结果。

在分析这些示例之前，我们建议您先查看以下内容：

- [工作方式](#)
- [入门指南 \(DataStream API\)](#)

Note

这些示例假定您使用美国西部 (俄勒冈) 区域 (us-west-2)。如果您使用不同的区域，请相应地更新应用程序代码、命令和 IAM 角色。

主题

- [DataStream API 示例](#)
- [Python 示例](#)
- [Scala 示例](#)

DataStream API 示例

以下示例演示了如何使用 Apache Flink DataStream API 创建应用程序。

主题

- [示例：滚动窗口](#)
- [示例：滑动窗口](#)
- [示例：写入 Amazon S3 存储桶](#)
- [教程：使用Managed Service for Apache Flink的应用程序将数据从 MSK 集群中的一个主题复制到 VPC 中的另一个主题](#)
- [示例：将 EFO 使用者与 Kinesis 数据流配合使用](#)
- [示例：写入 Kinesis Data Firehose](#)

- [示例：从不同账户的 Kinesis 流中读取](#)
- [教程：在 Amazon MSK 上使用自定义信任库](#)

示例：滚动窗口

在本练习中，您将创建一个 Managed Service for Apache Flink 应用程序，该应用程序使用滚动窗口聚合数据。在 Flink 中，默认情况下已启用聚合。要禁用，请使用以下命令：

```
sink.producer.aggregation-enabled' = 'false'
```

Note

要为本练习设置所需的先决条件，请先完成[入门指南 \(DataStream API\)](#)练习。

本主题包含下列部分：

- [创建相关资源](#)
- [将示例记录写入输入流](#)
- [下载并检查应用程序代码](#)
- [编译应用程序代码](#)
- [上传 Apache Flink 流式处理 Java 代码](#)
- [创建并运行 Managed Service for Apache Flink](#)
- [清理 Amazon 资源](#)

创建相关资源

在本练习中，创建 Managed Service for Apache Flink 的应用程序之前，您需要创建以下从属资源：

- 两个 Kinesis 数据流 (ExampleInputStream 和 ExampleOutputStream)。
- 存储应用程序代码 (ka-app-code-*<username>*) 的 Amazon S3 存储桶

您可以使用控制台创建 Kinesis 流和 Amazon S3 存储桶。有关创建这些资源的说明，请参阅以下主题：

- Amazon Kinesis Data Streams 开发人员指南中的[创建和更新数据流](#)。将数据流命名为 **ExampleInputStream** 和 **ExampleOutputStream**。
- Amazon Simple Storage Service 用户指南中的[如何创建 S3 存储桶？](#)。附加您的登录名，以便为 Amazon S3 存储桶指定全局唯一的名称，例如 **ka-app-code-*<username>***。

将示例记录写入输入流

在本节中，您使用 Python 脚本将示例记录写入流，以供应用程序处理。

Note

此部分需要 [Amazon SDK for Python \(Boto\)](#)。

1. 使用以下内容创建名为 `stock.py` 的文件：

```
import datetime
import json
import random
import boto3

STREAM_NAME = "ExampleInputStream"

def get_data():
    return {
        'event_time': datetime.datetime.now().isoformat(),
        'ticker': random.choice(['AAPL', 'AMZN', 'MSFT', 'INTC', 'TBV']),
        'price': round(random.random() * 100, 2)}

def generate(stream_name, kinesis_client):
    while True:
        data = get_data()
        print(data)
        kinesis_client.put_record(
            StreamName=stream_name,
            Data=json.dumps(data),
            PartitionKey="partitionkey")
```

```
if __name__ == '__main__':
    generate(STREAM_NAME, boto3.client('kinesis', region_name='us-west-2'))
```

2. 运行 stock.py 脚本：

```
$ python stock.py
```

在完成本教程的其余部分时，请将脚本保持运行状态。

下载并检查应用程序代码

此示例的 Java 应用程序代码可从中获得 GitHub。要下载应用程序代码，请执行以下操作：

1. 如果尚未安装 Git 客户端，请安装它。有关更多信息，请参阅[安装 Git](#)。
2. 使用以下命令克隆远程存储库：

```
git clone https://github.com/aws-samples/amazon-kinesis-data-analytics-examples.git
```

3. 导航到 `amazon-kinesis-data-analytics-java-examples/TumblingWindow` 目录。

应用程序代码位于 `TumblingWindowStreamingJob.java` 文件中。请注意有关应用程序代码的以下信息：

- 应用程序使用 Kinesis 源从源流中进行读取。以下代码段创建 Kinesis 源：

```
return env.addSource(new FlinkKinesisConsumer<>(inputStreamName,
    new SimpleStringSchema(), inputProperties));
```

- 添加以下导入语句：

```
import
    org.apache.flink.streaming.api.windowing.assigners.TumblingProcessingTimeWindows; //
    flink 1.13 onward
```

- 应用程序使用 `timeWindow` 操作符在 5 秒的滚动窗口中查找每个股票代码的值计数。以下代码创建操作符，并将聚合的数据发送到新的 Kinesis Data Streams 接收器：

```
input.flatMap(new Tokenizer()) // Tokenizer for generating words
    .keyBy(0) // Logically partition the stream for each word
```

```
Flink 1.13 onward

        .window(TumblingProcessingTimeWindows.of(Time.seconds(5))) //
        .sum(1) // Sum the number of words per partition
        .map(value -> value.f0 + "," + value.f1.toString() + "\n")
        .addSink(createSinkFromStaticConfig());
```

编译应用程序代码

要编译应用程序，请执行以下操作：

1. 如果还没有 Java 和 Maven，请安装它们。有关更多信息，请参阅[入门指南 \(DataStream API\)](#)教程中的[先决条件](#)。
2. 使用以下命令编译应用程序：

```
mvn package -Dflink.version=1.15.3
```

Note

提供的源代码依赖于 Java 11 中的库。

编译应用程序将创建应用程序 JAR 文件 (target/aws-kinesis-analytics-java-apps-1.0.jar)。

上传 Apache Flink 流式处理 Java 代码

在本节中，您将应用程序代码上传到[创建相关资源](#)一节中创建的 Amazon S3 存储桶。

1. 在 Amazon S3 控制台中，选择 ka-app-code- <username> 存储桶，然后选择上传。
2. 在选择文件步骤中，选择添加文件。导航到您在上一步中创建的 aws-kinesis-analytics-java-apps-1.0.jar 文件。
3. 您无需更改该对象的任何设置，因此，请选择上传。

您的应用程序代码现在存储在 Amazon S3 存储桶中，应用程序可以在其中访问代码。

创建并运行 Managed Service for Apache Flink

按照以下步骤，使用控制台创建、配置、更新和运行应用程序。

创建应用程序

1. 打开 Managed Service for Apache Flink 控制台，网址为 <https://console.aws.amazon.com/flink>
2. 在 Managed Service for Apache Flink 控制面板上，选择创建分析应用程序。
3. 在 Managed Service for Apache Flink - 创建应用程序页面上，提供应用程序详细信息，如下所示：
 - 对于 应用程序名称，输入 **MyApplication**。
 - 对于 运行时，请选择 Apache Flink。

Note

Managed Service for Apache Flink 使用 Apache Flink 版本 1.15.2。

- 将版本下拉列表保留为 Apache Flink 版本 1.15.2 (建议的版本)。
4. 对于访问权限，请选择 创建/更新 IAM 角色 **kinesis-analytics-MyApplication-us-west-2**。
 5. 选择创建应用程序。

Note

在使用控制台创建应用程序的 Managed Service for Apache Flink 时，您可以选择为应用程序创建 IAM 角色和策略。您的应用程序使用此角色和策略访问其从属资源。这些 IAM 资源是使用您的应用程序名称和区域命名的，如下所示：

- 策略：**kinesis-analytics-service-MyApplication-us-west-2**
- 角色：**kinesisanalytics-MyApplication-us-west-2**

编辑 IAM policy

编辑 IAM policy 以添加访问 Kinesis 数据流的权限。

1. 通过 <https://console.aws.amazon.com/iam/> 打开 IAM 控制台。

2. 选择策略。选择控制台在上一部分中为您创建的 **kinesis-analytics-service-MyApplication-us-west-2** 策略。
3. 在 摘要 页面上，选择 编辑策略。选择 JSON 选项卡。
4. 将以下策略示例中突出显示的部分添加到策略中。将示例账户 ID (**012345678901**) 替换为您的账户 ID。

```
{
  "Version": "2012-10-17",
  "Statement": [
    {
      "Sid": "ReadCode",
      "Effect": "Allow",
      "Action": [
        "s3:GetObject",
        "logs:DescribeLogGroups",
        "s3:GetObjectVersion"
      ],
      "Resource": [
        "arn:aws:logs:us-west-2:012345678901:log-group:*",
        "arn:aws:s3:::ka-app-code-<username>/aws-kinesis-analytics-java-apps-1.0.jar"
      ]
    },
    {
      "Sid": "DescribeLogStreams",
      "Effect": "Allow",
      "Action": "logs:DescribeLogStreams",
      "Resource": "arn:aws:logs:us-west-2:012345678901:log-group:/aws/kinesis-analytics/MyApplication:log-stream:*"
    },
    {
      "Sid": "PutLogEvents",
      "Effect": "Allow",
      "Action": "logs:PutLogEvents",
      "Resource": "arn:aws:logs:us-west-2:012345678901:log-group:/aws/kinesis-analytics/MyApplication:log-stream:kinesis-analytics-log-stream"
    },
    {
      "Sid": "ListCloudwatchLogGroups",
      "Effect": "Allow",
      "Action": [
        "logs:DescribeLogGroups"
      ]
    }
  ]
}
```

```
    ],
    "Resource": [
      "arn:aws:logs:us-west-2:012345678901:log-group:*"
    ]
  },
  {
    "Sid": "ReadInputStream",
    "Effect": "Allow",
    "Action": "kinesis:*",
    "Resource": "arn:aws:kinesis:us-west-2:012345678901:stream/
ExampleInputStream"
  },
  {
    "Sid": "WriteOutputStream",
    "Effect": "Allow",
    "Action": "kinesis:*",
    "Resource": "arn:aws:kinesis:us-west-2:012345678901:stream/
ExampleOutputStream"
  }
]
}
```

配置应用程序

1. 在MyApplication页面上，选择配置。
2. 在配置应用程序页面上，提供代码位置：
 - 对于Amazon S3 存储桶，请输入**ka-app-code-*<username>***。
 - 在 Amazon S3 对象的路径中，输入**aws-kinesis-analytics-java-apps-1.0.jar**。
3. 在对应用程序的访问权限下，对于访问权限，选择创建/更新 IAM 角色 **kinesis-analytics-MyApplication-us-west-2**。
4. 在监控下，确保监控指标级别设置为应用程序。
5. 要进行CloudWatch 日志记录，请选中“启用”复选框。
6. 选择更新。

Note

当您选择启用 CloudWatch 日志记录时，适用于 Apache Flink 的托管服务会为您创建日志组和日志流。这些资源的名称如下所示：

- 日志组：`/aws/kinesis-analytics/MyApplication`
- 日志流：`kinesis-analytics-log-stream`

该日志流用于监控应用程序。这与应用程序用于发送结果的日志流不同。

运行应用程序

1. 在 MyApplication 页面上，选择“运行”。保持不使用快照运行选项处于选中状态，然后确认操作。
2. 当应用程序正在运行时，请刷新页面。控制台将显示 Application graph (应用程序图表)。

您可以在 CloudWatch 控制台上查看托管服务的 Apache Flink 指标，以验证应用程序是否正常运行。

清理 Amazon 资源

本节包含清理在滚动窗口教程中创建的 Amazon 资源的过程。

本主题包含下列部分：

- [删除 Managed Service for Apache Flink 应用程序](#)
- [删除您的 Kinesis 数据流](#)
- [删除您的 Amazon S3 对象和存储桶](#)
- [删除您的 IAM 资源](#)
- [删除您的 CloudWatch 资源](#)

删除 Managed Service for Apache Flink 应用程序

1. 打开 Managed Service for Apache Flink 控制台，网址为 <https://console.aws.amazon.com/flink>
2. 在 Apache Flink 的托管服务面板中，选择。MyApplication
3. 在应用程序的页面中，选择 删除，然后确认删除。

删除您的 Kinesis 数据流

1. 打开 Kinesis 控制台，网址为：<https://console.aws.amazon.com/kinesis>。
2. 在 Kinesis Data Streams 面板中，ExampleInputStream 选择。
3. 在该 ExampleInputStream 页面中，选择“删除 Kinesis Stream”，然后确认删除。
4. 在 Kinesis 直播页面中 ExampleOutputStream，选择，选择操作，选择删除，然后确认删除。

删除您的 Amazon S3 对象和存储桶

1. 打开 Amazon S3 控制台，网址为：<https://console.aws.amazon.com/s3/>。
2. 选择 ka-app-code- 存储桶。 <username>
3. 选择 删除，然后输入存储桶名称以确认删除。

删除您的 IAM 资源

1. 通过 <https://console.aws.amazon.com/iam/> 打开 IAM 控制台。
2. 在导航栏中，选择策略。
3. 在筛选条件控件中，输入 kinesis。
4. 选择 kinesis-analytics-service--us-MyApplication west-2 策略。
5. 选择 策略操作，然后选择 删除。
6. 在导航栏中，选择 角色。
7. 选择 kinesis-analytics-us-west-2 角色 MyApplication。
8. 选择 删除角色，然后确认删除。

删除您的 CloudWatch 资源

1. 打开 CloudWatch 控制台，[网址为 https://console.aws.amazon.com/cloudwatch/](https://console.aws.amazon.com/cloudwatch/)。
2. 在导航栏中，选择 日志。
3. 选择 /aws/kinesis-analytics/ 日志组 MyApplication。
4. 选择 删除日志组，然后确认删除。

示例：滑动窗口

Note

要为本练习设置所需的先决条件，请先完成[入门指南 \(DataStream API\)](#)练习。

本主题包含下列部分：

- [创建相关资源](#)
- [将示例记录写入输入流](#)
- [下载并检查应用程序代码](#)
- [编译应用程序代码](#)
- [上传 Apache Flink 流式处理 Java 代码](#)
- [创建并运行 Managed Service for Apache Flink](#)
- [清理 Amazon 资源](#)

创建相关资源

在本练习中，创建Managed Service for Apache Flink的应用程序之前，您需要创建以下从属资源：

- 两个 Kinesis 数据流 (`ExampleInputStream` 和 `ExampleOutputStream`)。
- 存储应用程序代码 (`ka-app-code-<username>`) 的 Amazon S3 存储桶

您可以使用控制台创建 Kinesis 流和 Amazon S3 存储桶。有关创建这些资源的说明，请参阅以下主题：

- Amazon Kinesis Data Streams 开发人员指南中的[创建和更新数据流](#)。将数据流命名为 **ExampleInputStream** 和 **ExampleOutputStream**。
- Amazon Simple Storage Service 用户指南中的[如何创建 S3 存储桶？](#)。附加您的登录名，以便为 Amazon S3 存储桶指定全局唯一的名称，例如 **ka-app-code-*<username>***。

将示例记录写入输入流

在本节中，您使用 Python 脚本将示例记录写入流，以供应用程序处理。

Note

此部分需要 [Amazon SDK for Python \(Boto\)](#)。

1. 使用以下内容创建名为 `stock.py` 的文件：

```
import datetime
import json
import random
import boto3

STREAM_NAME = "ExampleInputStream"

def get_data():
    return {
        "EVENT_TIME": datetime.datetime.now().isoformat(),
        "TICKER": random.choice(["AAPL", "AMZN", "MSFT", "INTC", "TBV"]),
        "PRICE": round(random.random() * 100, 2),
    }

def generate(stream_name, kinesis_client):
    while True:
        data = get_data()
        print(data)
        kinesis_client.put_record(
            StreamName=stream_name, Data=json.dumps(data),
            PartitionKey="partitionkey"
        )

if __name__ == "__main__":
    generate(STREAM_NAME, boto3.client("kinesis"))
```

2. 运行 `stock.py` 脚本：

```
$ python stock.py
```

在完成本教程的其余部分时，请将脚本保持运行状态。

下载并检查应用程序代码

此示例的 Java 应用程序代码可从中获得 GitHub。要下载应用程序代码，请执行以下操作：

1. 如果尚未安装 Git 客户端，请安装它。有关更多信息，请参阅[安装 Git](#)。
2. 使用以下命令克隆远程存储库：

```
git clone https://github.com/aws-samples/amazon-kinesis-data-analytics-examples.git
```

3. 导航到 `amazon-kinesis-data-analytics-java-examples/SlidingWindow` 目录。

应用程序代码位于 `SlidingWindowStreamingJobWithParallelism.java` 文件中。请注意有关应用程序代码的以下信息：

- 应用程序使用 Kinesis 源从源流中进行读取。以下代码段创建 Kinesis 源：

```
return env.addSource(new FlinkKinesisConsumer<>(inputStreamName,  
        new SimpleStringSchema(), inputProperties));
```

- 应用程序使用 `timeWindow` 操作符在 10 秒的滑动窗口（以 5 秒为增量）中查找每个股票代码的最小值。以下代码创建操作符，并将聚合的数据发送到新的 Kinesis Data Streams 接收器：
- 添加以下导入语句：

```
import  
    org.apache.flink.streaming.api.windowing.assigners.TumblingProcessingTimeWindows; //  
    flink 1.13 onward
```

- 应用程序使用 `timeWindow` 操作符在 5 秒的滚动窗口中查找每个股票代码的值计数。以下代码创建操作符，并将聚合的数据发送到新的 Kinesis Data Streams 接收器：

```
input.flatMap(new Tokenizer()) // Tokenizer for generating words  
        .keyBy(0) // Logically partition the stream for each word  
  
        .window(TumblingProcessingTimeWindows.of(Time.seconds(5))) //Flink 1.13 onward  
        .sum(1) // Sum the number of words per partition  
        .map(value -> value.f0 + "," + value.f1.toString() + "\n")  
        .addSink(createSinkFromStaticConfig());
```

编译应用程序代码

要编译应用程序，请执行以下操作：

1. 如果还没有 Java 和 Maven，请安装它们。有关更多信息，请参阅[入门指南 \(DataStream API\)](#)教程中的[先决条件](#)。
2. 使用以下命令编译应用程序：

```
mvn package -Dflink.version=1.15.3
```

Note

提供的源代码依赖于 Java 11 中的库。

编译应用程序将创建应用程序 JAR 文件 (target/aws-kinesis-analytics-java-apps-1.0.jar)。

上传 Apache Flink 流式处理 Java 代码

在本节中，您将应用程序代码上传到[创建相关资源](#)一节中创建的 Amazon S3 存储桶。

1. 在 Amazon S3 控制台中，选择 ka-app-code- <username> 存储桶，然后选择上传。
2. 在选择文件步骤中，选择添加文件。导航到您在上一步中创建的 aws-kinesis-analytics-java-apps-1.0.jar 文件。
3. 您无需更改该对象的任何设置，因此，请选择上传。

您的应用程序代码现在存储在 Amazon S3 存储桶中，应用程序可以在其中访问代码。

创建并运行 Managed Service for Apache Flink

按照以下步骤，使用控制台创建、配置、更新和运行应用程序。

创建应用程序

1. 打开 Managed Service for Apache Flink 控制台，网址为 <https://console.aws.amazon.com/flink>
2. 在 Managed Service for Apache Flink 控制面板上，选择创建分析应用程序。

3. 在Managed Service for Apache Flink - 创建应用程序页面上，提供应用程序详细信息，如下所示：
 - 对于 应用程序名称，输入 **MyApplication**。
 - 对于 运行时，请选择 Apache Flink。
 - 将版本下拉列表保留为 Apache Flink 1.15.2 (Recommended Version) (Apache Flink 1.15.2 (建议的版本))。
4. 对于访问权限，请选择 创建/更新 IAM 角色 **kinesis-analytics-MyApplication-us-west-2**。
5. 选择创建应用程序。

Note

在使用控制台创建应用程序的 Managed Service for Apache Flink时，您可以选择为应用程序创建 IAM 角色和策略。您的应用程序使用此角色和策略访问其从属资源。这些 IAM 资源是使用您的应用程序名称和区域命名的，如下所示：

- 策略：`kinesis-analytics-service-MyApplication-us-west-2`
- 角色：`kinesisanalytics-MyApplication-us-west-2`

编辑 IAM policy

编辑 IAM policy 以添加访问 Kinesis 数据流的权限。

1. 通过 <https://console.aws.amazon.com/iam/> 打开 IAM 控制台。
2. 选择策略。选择控制台在上一部分中为您创建的 **kinesis-analytics-service-MyApplication-us-west-2** 策略。
3. 在 摘要 页面上，选择 编辑策略。选择 JSON 选项卡。
4. 将以下策略示例中突出显示的部分添加到策略中。将示例账户 ID (`012345678901`) 替换为您的账户 ID。

```
{
  "Version": "2012-10-17",
  "Statement": [
    {
      "Sid": "ReadCode",
```

```

    "Effect": "Allow",
    "Action": [
      "s3:GetObject",
      "logs:DescribeLogGroups",
      "s3:GetObjectVersion"
    ],
    "Resource": [
      "arn:aws:logs:us-west-2:012345678901:log-group:*",
      "arn:aws:s3:::ka-app-code-<username>/aws-kinesis-analytics-java-
apps-1.0.jar"
    ]
  },
  {
    "Sid": "DescribeLogStreams",
    "Effect": "Allow",
    "Action": "logs:DescribeLogStreams",
    "Resource": "arn:aws:logs:us-west-2:012345678901:log-group:/aws/
kinesis-analytics/MyApplication:log-stream:*"
  },
  {
    "Sid": "PutLogEvents",
    "Effect": "Allow",
    "Action": "logs:PutLogEvents",
    "Resource": "arn:aws:logs:us-west-2:012345678901:log-group:/aws/
kinesis-analytics/MyApplication:log-stream:kinesis-analytics-log-stream"
  },
  {
    "Sid": "ListCloudwatchLogGroups",
    "Effect": "Allow",
    "Action": [
      "logs:DescribeLogGroups"
    ],
    "Resource": [
      "arn:aws:logs:us-west-2:012345678901:log-group:*"
    ]
  },
  {
    "Sid": "ReadInputStream",
    "Effect": "Allow",
    "Action": "kinesis:*",
    "Resource": "arn:aws:kinesis:us-west-2:012345678901:stream/
ExampleInputStream"
  },
  {

```

```
        "Sid": "WriteOutputStream",
        "Effect": "Allow",
        "Action": "kinesis:*",
        "Resource": "arn:aws:kinesis:us-west-2:012345678901:stream/
ExampleOutputStream"
    }
  ]
}
```

配置应用程序

1. 在MyApplication页面上，选择配置。
2. 在配置应用程序页面上，提供代码位置：
 - 对于Amazon S3 存储桶，请输入**ka-app-code-*<username>***。
 - 在 Amazon S3 对象的路径中，输入**aws-kinesis-analytics-java-apps-1.0.jar**。
3. 在对应用程序的访问权限下，对于访问权限，选择创建/更新 IAM 角色 **kinesis-analytics-MyApplication-us-west-2**。
4. 在监控下，确保监控指标级别设置为应用程序。
5. 要进行CloudWatch 日志记录，请选中“启用”复选框。
6. 选择更新。

Note

当您选择启用 Amazon CloudWatch 日志时，适用于 Apache Flink 的托管服务会为您创建一个日志组和日志流。这些资源的名称如下所示：

- 日志组：`/aws/kinesis-analytics/MyApplication`
- 日志流：`kinesis-analytics-log-stream`

该日志流用于监控应用程序。这与应用程序用于发送结果的日志流不同。

配置应用程序并行度

该应用程序示例使用任务的并行执行功能。以下应用程序代码设置 min 操作符的并行度：

```
.setParallelism(3) // Set parallelism for the min operator
```

应用程序并行度不能大于预置的并行度（默认为 1）。要增加应用程序的并行度，请使用以下 Amazon CLI 操作：

```
aws kinesisanalyticstv2 update-application
  --application-name MyApplication
  --current-application-version-id <VersionId>
  --application-configuration-update "{\"FlinkApplicationConfigurationUpdate\
\": { \"ParallelismConfigurationUpdate\": {\"ParallelismUpdate\": 5,
  \"ConfigurationTypeUpdate\": \"CUSTOM\" }}}"
```

您可以使用[DescribeApplication](#)或[ListApplications](#)操作检索当前的应用程序版本 ID。

运行应用程序

可以通过运行应用程序、打开 Apache Flink 控制面板并选择所需的 Flink 任务来查看 Flink 任务图。

您可以在 CloudWatch 控制台上查看托管服务的 Apache Flink 指标，以验证应用程序是否正常运行。

清理 Amazon 资源

本节包含清理在滑动窗口教程中创建的 Amazon 资源的过程。

本主题包含下列部分：

- [删除 Managed Service for Apache Flink 应用程序](#)
- [删除您的 Kinesis 数据流](#)
- [删除您的 Amazon S3 对象和存储桶](#)
- [删除您的 IAM 资源](#)
- [删除您的 CloudWatch 资源](#)

删除 Managed Service for Apache Flink 应用程序

1. 打开 Managed Service for Apache Flink 控制台，网址为 <https://console.aws.amazon.com/flink>
2. 在“适用于 Apache Flink 的托管服务”面板中，选择 MyApplication
3. 在应用程序的页面中，选择 删除，然后确认删除。

删除您的 Kinesis 数据流

1. 打开 Kinesis 控制台，网址为：<https://console.aws.amazon.com/kinesis>。
2. 在 Kinesis Data Streams 面板中，ExampleInputStream 选择。
3. 在该 ExampleInputStream 页面中，选择“删除 Kinesis Stream”，然后确认删除。
4. 在 Kinesis 直播页面中 ExampleOutputStream，选择，选择操作，选择删除，然后确认删除。

删除您的 Amazon S3 对象和存储桶

1. 打开 Amazon S3 控制台，网址为：<https://console.aws.amazon.com/s3/>。
2. 选择 ka-app-code- 存储桶。 <username>
3. 选择 删除，然后输入存储桶名称以确认删除。

删除您的 IAM 资源

1. 通过 <https://console.aws.amazon.com/iam/> 打开 IAM 控制台。
2. 在导航栏中，选择策略。
3. 在筛选条件控件中，输入 kinesis。
4. 选择 kinesis-analytics-service--us-MyApplication west-2 策略。
5. 选择 策略操作，然后选择 删除。
6. 在导航栏中，选择 角色。
7. 选择 kinesis-analytics-us-west-2 角色 MyApplication。
8. 选择 删除角色，然后确认删除。

删除您的 CloudWatch 资源

1. 打开 CloudWatch 控制台，[网址为 https://console.aws.amazon.com/cloudwatch/](https://console.aws.amazon.com/cloudwatch/)。
2. 在导航栏中，选择 日志。
3. 选择 /aws/kinesis-analytics/ 日志组 MyApplication。
4. 选择 删除日志组，然后确认删除。

示例：写入 Amazon S3 存储桶

在本练习中，您创建一个 Managed Service for Apache Flink，它将 Kinesis 数据流作为源，并将 Amazon S3 存储桶作为接收器。通过使用接收器，您可以在 Amazon S3 控制台中验证应用程序的输出。

Note

要为本练习设置所需的先决条件，请先完成[入门指南 \(DataStream API\)](#)练习。

本主题包含下列部分：

- [创建相关资源](#)
- [将示例记录写入输入流](#)
- [下载并检查应用程序代码](#)
- [修改应用程序代码](#)
- [编译应用程序代码](#)
- [上传 Apache Flink 流式处理 Java 代码](#)
- [创建并运行 Managed Service for Apache Flink](#)
- [验证应用程序输出](#)
- [可选：自定义源和接收器](#)
- [清理 Amazon 资源](#)

创建相关资源

在本练习中创建 Managed Service for Apache Flink 之前，您需要创建以下从属资源：

- Kinesis 数据流 (ExampleInputStream)。
- 存储应用程序代码和输出的 Amazon S3 存储桶 (ka-app-code-*<username>*)

Note

在 Managed Service for Apache Flink 上启用服务器端加密的情况下，Managed Service for Apache Flink 无法将数据写入 Amazon S3。

您可以使用控制台创建 Kinesis 流和 Amazon S3 存储桶。有关创建这些资源的说明，请参阅以下主题：

- Amazon Kinesis Data Streams 开发人员指南中的[创建和更新数据流](#)。将数据流命名为 **ExampleInputStream**。
- Amazon Simple Storage Service 用户指南中的[如何创建 S3 存储桶？](#)。附加您的登录名，以便为 Amazon S3 存储桶指定全局唯一的名称，例如 **ka-app-code-*<username>***。在 Amazon S3 存储桶中创建两个文件夹（**code** 和 **data**）。

如果以下 CloudWatch 资源尚不存在，则应用程序会创建这些资源：

- 名为 /AWS/KinesisAnalytics-java/MyApplication 的日志组。
- 名为 kinesis-analytics-log-stream 的日志流。

将示例记录写入输入流

在本节中，您使用 Python 脚本将示例记录写入流，以供应用程序处理。

Note

此部分需要 [Amazon SDK for Python \(Boto\)](#)。

1. 使用以下内容创建名为 `stock.py` 的文件：

```
import datetime
import json
import random
import boto3

STREAM_NAME = "ExampleInputStream"

def get_data():
    return {
        'event_time': datetime.datetime.now().isoformat(),
        'ticker': random.choice(['AAPL', 'AMZN', 'MSFT', 'INTC', 'TBV']),
        'price': round(random.random() * 100, 2)}
```

```
def generate(stream_name, kinesis_client):
    while True:
        data = get_data()
        print(data)
        kinesis_client.put_record(
            StreamName=stream_name,
            Data=json.dumps(data),
            PartitionKey="partitionkey")

if __name__ == '__main__':
    generate(STREAM_NAME, boto3.client('kinesis', region_name='us-west-2'))
```

2. 运行 stock.py 脚本：

```
$ python stock.py
```

在完成本教程的其余部分时，请将脚本保持运行状态。

下载并检查应用程序代码

此示例的 Java 应用程序代码可从中获得 GitHub。要下载应用程序代码，请执行以下操作：

1. 如果尚未安装 Git 客户端，请安装它。有关更多信息，请参阅[安装 Git](#)。
2. 使用以下命令克隆远程存储库：

```
git clone https://github.com/aws-samples/amazon-kinesis-data-analytics-examples.git
```

3. 导航到 amazon-kinesis-data-analytics-java-examples/S3Sink 目录。

应用程序代码位于 S3StreamingSinkJob.java 文件中。请注意有关应用程序代码的以下信息：

- 应用程序使用 Kinesis 源从源流中进行读取。以下代码段创建 Kinesis 源：

```
return env.addSource(new FlinkKinesisConsumer<>(inputStreamName,
        new SimpleStringSchema(), inputProperties));
```

- 您需要添加以下导入语句：

```
import
  org.apache.flink.streaming.api.windowing.assigners.TumblingProcessingTimeWindows;
```

- 应用程序使用 Apache Flink S3 接收器以写入 Amazon S3。

接收器在滚动窗口中读取消息，将消息编码为 S3 存储桶对象，然后将编码的对象发送到 S3 接收器。以下代码将对象进行编码以发送到 Amazon S3：

```
input.map(value -> { // Parse the JSON
    JsonNode jsonNode = jsonParser.readValue(value, JsonNode.class);
    return new Tuple2<>(jsonNode.get("ticker").toString(), 1);
}).returns(Types.TUPLE(Types.STRING, Types.INT))
  .keyBy(v -> v.f0) // Logically partition the stream for each word
  .window(TumblingProcessingTimeWindows.of(Time.minutes(1)))
  .sum(1) // Count the appearances by ticker per partition
  .map(value -> value.f0 + " count: " + value.f1.toString() + "\n")
  .addSink(createS3SinkFromStaticConfig());
```

Note

应用程序使用 Flink StreamingFileSink 对象以写入 Amazon S3。有关的更多信息 StreamingFileSink，请参阅 [Apache Flink 文档 StreamingFileSink](#) 中的。

修改应用程序代码

在本节中，您修改应用程序代码以将输出写入 Amazon S3 存储桶。

使用您的用户名更新以下行以指定应用程序的输出位置：

```
private static final String s3SinkPath = "s3a://ka-app-code-<username>/data";
```

编译应用程序代码

要编译应用程序，请执行以下操作：

1. 如果还没有 Java 和 Maven，请安装它们。有关更多信息，请参阅 [入门指南 \(DataStream API\)](#) 教程中的 [先决条件](#)。

2. 使用以下命令编译应用程序：

```
mvn package -Dflink.version=1.15.3
```

编译应用程序将创建应用程序 JAR 文件 (target/aws-kinesis-analytics-java-apps-1.0.jar)。

Note

提供的源代码依赖于 Java 11 中的库。

上传 Apache Flink 流式处理 Java 代码

在本节中，您将应用程序代码上传到[创建相关资源](#)一节中创建的 Amazon S3 存储桶。

1. 在 Amazon S3 控制台中，选择 ka-app-code- <username> 存储桶，导航到代码文件夹，然后选择上传。
2. 在选择文件步骤中，选择添加文件。导航到您在上一步中创建的 aws-kinesis-analytics-java-apps-1.0.jar 文件。
3. 您无需更改该对象的任何设置，因此，请选择上传。

您的应用程序代码现在存储在 Amazon S3 存储桶中，应用程序可以在其中访问代码。

创建并运行 Managed Service for Apache Flink

按照以下步骤，使用控制台创建、配置、更新和运行应用程序。

创建应用程序

1. 打开 Managed Service for Apache Flink 控制台，网址为 <https://console.aws.amazon.com/flink>
2. 在 Managed Service for Apache Flink 控制面板上，选择创建分析应用程序。
3. 在 Managed Service for Apache Flink - 创建应用程序页面上，提供应用程序详细信息，如下所示：
 - 对于 应用程序名称 ，输入 **MyApplication**。
 - 对于 运行时 ，请选择 Apache Flink。

- 将版本下拉列表保留为 Apache Flink 1.15.2 (Recommended Version) (Apache Flink 1.15.2 (建议的版本))。
4. 对于访问权限，请选择 创建/更新 IAM 角色 **kinesis-analytics-MyApplication-us-west-2**。
 5. 选择创建应用程序。

Note

在使用控制台创建应用程序的 Managed Service for Apache Flink 时，您可以选择为应用程序创建 IAM 角色和策略。您的应用程序使用此角色和策略访问其从属资源。这些 IAM 资源是使用您的应用程序名称和区域命名的，如下所示：

- 对于 应用程序名称 ，输入 **MyApplication**。
- 对于 运行时 ，请选择 Apache Flink。
- 将版本保留为 Apache Flink 版本 1.15.2 (建议的版本)。

6. 对于访问权限，请选择 创建/更新 IAM 角色 **kinesis-analytics-MyApplication-us-west-2**。
7. 选择创建应用程序。

Note

使用控制台创建 Managed Service for Apache Flink 时，您可以选择为您的应用程序创建一个 IAM 角色和策略。您的应用程序使用此角色和策略访问其从属资源。这些 IAM 资源是使用您的应用程序名称和区域命名的，如下所示：

- 策略：**kinesis-analytics-service-MyApplication-us-west-2**
- 角色：**kinesisanalytics-MyApplication-us-west-2**

编辑 IAM policy

编辑 IAM policy 以添加访问 Kinesis 数据流的权限。

1. 通过 <https://console.aws.amazon.com/iam/> 打开 IAM 控制台。
2. 选择策略。选择控制台在上一部分中为您创建的 **kinesis-analytics-service-MyApplication-us-west-2** 策略。

3. 在摘要页面上，选择编辑策略。选择 JSON 选项卡。
4. 将以下策略示例中突出显示的部分添加到策略中。将示例账户 ID (*012345678901*) 替换为您的账户 ID。将 <用户名> 替换为您的用户名。

```
{
  "Sid": "S3",
  "Effect": "Allow",
  "Action": [
    "s3:Abort*",
    "s3:DeleteObject*",
    "s3:GetObject*",
    "s3:GetBucket*",
    "s3:List*",
    "s3:ListBucket",
    "s3:PutObject"
  ],
  "Resource": [
    "arn:aws:s3:::ka-app-code-<username>",
    "arn:aws:s3:::ka-app-code-<username>/*"
  ]
},
{
  "Sid": "ListCloudwatchLogGroups",
  "Effect": "Allow",
  "Action": [
    "logs:DescribeLogGroups"
  ],
  "Resource": [
    "arn:aws:logs:region:account-id:log-group:*"
  ]
},
{
  "Sid": "ListCloudwatchLogStreams",
  "Effect": "Allow",
  "Action": [
    "logs:DescribeLogStreams"
  ],
  "Resource": [
    "arn:aws:logs:region:account-id:log-group:%LOG_GROUP_PLACEHOLDER
    %:log-stream:*"
  ]
},
{
```

```
        "Sid": "PutCloudwatchLogs",
        "Effect": "Allow",
        "Action": [
            "logs:PutLogEvents"
        ],
        "Resource": [
            "arn:aws:logs:region:account-id:log-group:%LOG_GROUP_PLACEHOLDER
            %:log-stream:%LOG_STREAM_PLACEHOLDER%"
        ]
    }
    ,
    {
        "Sid": "ReadInputStream",
        "Effect": "Allow",
        "Action": "kinesis:*",
        "Resource": "arn:aws:kinesis:us-west-2:012345678901:stream/
        ExampleInputStream"
    },
]
}
```

配置应用程序

1. 在MyApplication页面上，选择配置。
2. 在配置应用程序页面上，提供代码位置：
 - 对于Amazon S3 存储桶，请输入**ka-app-code-*<username>***。
 - 在 Amazon S3 对象的路径中，输入**code/aws-kinesis-analytics-java-apps-1.0.jar**。
3. 在对应用程序的访问权限下，对于访问权限，选择创建/更新 IAM 角色 **kinesis-analytics-MyApplication-us-west-2**。
4. 在监控下，确保监控指标级别设置为应用程序。
5. 要进行CloudWatch 日志记录，请选中“启用”复选框。
6. 选择更新。

Note

当您选择启用 CloudWatch 日志记录时，适用于 Apache Flink 的托管服务会为您创建日志组和日志流。这些资源的名称如下所示：

- 日志组：/aws/kinesis-analytics/MyApplication
- 日志流：kinesis-analytics-log-stream

该日志流用于监控应用程序。这与应用程序用于发送结果的日志流不同。

运行应用程序

1. 在 MyApplication 页面上，选择“运行”。保持不使用快照运行选项处于选中状态，然后确认操作。
2. 当应用程序正在运行时，请刷新页面。控制台将显示 Application graph (应用程序图表)。

验证应用程序输出

在 Amazon S3 控制台中，打开 S3 存储桶中的 data 文件夹。

几分钟后，将显示包含来自应用程序的聚合数据的对象。

Note

在 Flink 中，默认情况下已启用聚合。要禁用，请使用以下命令：

```
sink.producer.aggregation-enabled' = 'false'
```

可选：自定义源和接收器

在本节中，您将自定义源对象和接收器对象的设置。

Note

更改以下各节所述的代码部分后，请执行以下操作以重新加载应用程序代码：

- 重复本 [the section called “编译应用程序代码”](#) 节中的步骤以编译更新的应用程序代码。

- 重复本[the section called “上传 Apache Flink 流式处理 Java 代码”](#)节中的步骤以编译更新的应用程序代码。
- 在控制台的应用程序页面上，选择配置，然后选择更新，将更新的应用程序代码重新加载到您的应用程序中。

本部分包含以下内容：

- [配置数据分区](#)
- [配置读取频率](#)
- [配置写入缓冲](#)

配置数据分区

在本节中，您将配置流式文件接收器在 S3 存储桶中创建的文件夹的名称。可以通过向流式文件接收器添加存储桶分配器来完成此操作。

要自定义在 S3 存储桶中创建的文件夹名称，请执行以下操作：

1. 在S3StreamingSinkJob.java文件开头添加以下导入语句：

```
import
  org.apache.flink.streaming.api.functions.sink.filesystem.rollingpolicies.DefaultRollingPol
import
  org.apache.flink.streaming.api.functions.sink.filesystem.bucketassigners.DateTimeBucketAss
```

2. 更新代码中的createS3SinkFromStaticConfig()方法，使其看起来与以下内容类似：

```
private static StreamingFileSink<String> createS3SinkFromStaticConfig() {

    final StreamingFileSink<String> sink = StreamingFileSink
        .forRowFormat(new Path(s3SinkPath), new
SimpleStringEncoder<String>("UTF-8"))
        .withBucketAssigner(new DateTimeBucketAssigner("yyyy-MM-dd--HH"))
        .withRollingPolicy(DefaultRollingPolicy.create().build())
        .build();
    return sink;
}
```

前面的代码示例使用带有自定义日期格式的`DateTimeBucketAssigner`，在 S3 存储桶中创建文件夹。`DateTimeBucketAssigner`使用当前系统时间来创建存储桶名称。如果您想创建自定义存储桶分配器以进一步自定义已创建的文件夹名称，则可以创建一个实现[BucketAssigner](#)的类。您可以使用`getBucketId`方法实现自定义逻辑。

自定义实现`BucketAssigner`可以使用 [Context](#) 参数获取有关记录的更多信息，从而确定其目标文件夹。

配置读取频率

在本节中，您将配置对源流的读取频率。

默认情况下，Kinesis Streams 使用者每秒从源流中读取五次。如果有多个客户端从流中读取数据，或者应用程序需要重试读取记录，则此频率将导致出现问题。您可以通过设置使用者的读取频率来避免这些问题。

要设置 Kinesis 使用者的读取频率，您需要设置该`SHARD_GETRECORDS_INTERVAL_MILLIS`设置。

以下代码示例将`SHARD_GETRECORDS_INTERVAL_MILLIS`设置为一秒：

```
kinesisConsumerConfig.setProperty(ConsumerConfigConstants.SHARD_GETRECORDS_INTERVAL_MILLIS, "1000");
```

配置写入缓冲

在本节中，您将配置接收器的写入频率和其他设置。

默认情况下，应用程序每分钟写入一次目标存储桶。您可以通过配置`DefaultRollingPolicy`对象来更改此间隔和其他设置。

Note

每次应用程序创建检查点时，Apache Flink 流式文件接收器都会写入其输出存储桶。默认情况下，应用程序每分钟创建一个检查点。要增加 S3 接收器的写入间隔，还必须增加检查点间隔。

若要配置`DefaultRollingPolicy`对象，请执行以下操作：

1. 增加应用程序的`CheckpointInterval`设置。以下 [UpdateApplication](#)操作输入将检查点间隔设置为 10 分钟：

```
{
  "ApplicationConfigurationUpdate": {
    "FlinkApplicationConfigurationUpdate": {
      "CheckpointConfigurationUpdate": {
        "ConfigurationTypeUpdate" : "CUSTOM",
        "CheckpointIntervalUpdate": 600000
      }
    }
  },
  "ApplicationName": "MyApplication",
  "CurrentApplicationVersionId": 5
}
```

要使用上述代码，请指定当前应用程序版本。您可以使用[ListApplications](#)操作检索应用程序版本。

- 在S3StreamingSinkJob.java文件开头添加以下导入语句：

```
import java.util.concurrent.TimeUnit;
```

- 更新S3StreamingSinkJob.java文件中的createS3SinkFromStaticConfig方法，使其看起来与以下内容类似：

```
private static StreamingFileSink<String> createS3SinkFromStaticConfig() {

    final StreamingFileSink<String> sink = StreamingFileSink
        .forRowFormat(new Path(s3SinkPath), new
SimpleStringEncoder<String>("UTF-8"))
        .withBucketAssigner(new DateTimeBucketAssigner("yyyy-MM-dd--HH"))
        .withRollingPolicy(
            DefaultRollingPolicy.create()
                .withRolloverInterval(TimeUnit.MINUTES.toMillis(8))
                .withInactivityInterval(TimeUnit.MINUTES.toMillis(5))
                .withMaxPartSize(1024 * 1024 * 1024)
                .build())
        .build();
    return sink;
}
```

前面的代码示例将写入 Amazon S3 存储桶的频率设置为 8 分钟。

有关配置 Apache Flink 流式文件接收器的更多信息，请参阅 [Apache Flink 文档](#) 中的 [行编码格式](#)。

清理 Amazon 资源

本节包括清理在 Amazon S3 教程中创建的 Amazon 资源的步骤。

本主题包含下列部分：

- [删除 Managed Service for Apache Flink 应用程序](#)
- [删除 Kinesis 数据流](#)
- [删除您的 Amazon S3 对象和存储桶](#)
- [删除您的 IAM 资源](#)
- [删除您的 CloudWatch 资源](#)

删除 Managed Service for Apache Flink 应用程序

1. 打开 Managed Service for Apache Flink 控制台，网址为 <https://console.aws.amazon.com/flink>
2. 在“适用于 Apache Flink 的托管服务”面板中，选择。MyApplication
3. 在应用程序的页面中，选择删除，然后确认删除。

删除 Kinesis 数据流

1. 打开 Kinesis 控制台，网址为：<https://console.aws.amazon.com/kinesis>。
2. 在 Kinesis Data Streams 面板中，ExampleInputStream 选择。
3. 在 ExampleInputStream 页面上，选择“删除 Kinesis Stream”，然后确认删除。

删除您的 Amazon S3 对象和存储桶

1. 打开 Amazon S3 控制台，网址为：<https://console.aws.amazon.com/s3/>。
2. 选择 ka-app-code- 存储桶。 <username>
3. 选择删除，然后输入存储桶名称以确认删除。

删除您的 IAM 资源

1. 通过 <https://console.aws.amazon.com/iam/> 打开 IAM 控制台。
2. 在导航栏中，选择策略。
3. 在筛选条件控件中，输入 kinesis。

4. 选择 kinesis-analytics-service--us-MyApplication west-2 策略。
5. 选择 策略操作，然后选择 删除。
6. 在导航栏中，选择角色。
7. 选择 kinesis-analytics-us-west-2 角色MyApplication。
8. 选择 删除角色，然后确认删除。

删除您的 CloudWatch 资源

1. 打开 CloudWatch 控制台，[网址为 https://console.aws.amazon.com/cloudwatch/](https://console.aws.amazon.com/cloudwatch/)。
2. 在导航栏中，选择日志。
3. 选择 /aws/kinesis-analytics/ 日志组MyApplication。
4. 选择 删除日志组，然后确认删除。

教程：使用Managed Service for Apache Flink的应用程序将数据从 MSK 集群中的一个主题复制到 VPC 中的另一个主题

下面的教程演示了如何创建带有 Amazon MSK 集群和两个主题的 Amazon VPC，以及如何创建 Managed Service for Apache Flink的应用程序，用于从一个 Amazon MSK 主题读取数据并写入另一个主题。

Note

要为本练习设置所需的先决条件，请先完成[入门指南 \(DataStream API\)](#)练习。

本教程包含以下部分：

- [创建带有 Amazon MSK 集群的 Amazon VPC](#)
- [创建应用程序代码](#)
- [上传 Apache Flink 流式处理 Java 代码](#)
- [创建应用程序](#)
- [配置应用程序](#)
- [运行应用程序](#)
- [测试应用程序](#)

创建带有 Amazon MSK 集群的 Amazon VPC

要创建示例 VPC 和 Amazon MSK 集群以从 Managed Service for Apache Flink 的应用程序进行访问，请按照 [Amazon MSK 入门教程](#) 进行操作。

在完成本教程时，请注意以下几点：

- 在 [步骤 3：创建主题](#) 中，重复 `kafka-topics.sh --create` 命令以创建名为 `AWSKafkaTutorialTopicDestination` 的目标主题：

```
bin/kafka-topics.sh --create --zookeeper ZooKeeperConnectionString --replication-factor 3 --partitions 1 --topic AmazonKafkaTutorialTopicDestination
```

- 记录集群的引导服务器列表。您可以使用以下命令获取引导服务器列表（`ClusterArn` 替换为 MSK 集群的 ARN）：

```
aws kafka get-bootstrap-brokers --region us-west-2 --cluster-arn ClusterArn
{...
  "BootstrapBrokerStringTls": "b-2.aws-kafka-tutorial-cluster.t79r6y.c4.kafka.us-west-2.amazonaws.com:9094,b-1.aws-kafka-tutorial-cluster.t79r6y.c4.kafka.us-west-2.amazonaws.com:9094,b-3.aws-kafka-tutorial-cluster.t79r6y.c4.kafka.us-west-2.amazonaws.com:9094"
}
```

- 在执行教程中的步骤时，请务必在代码、命令和控制台条目中使用所选的 Amazon 区域。

创建应用程序代码

在本节中，您下载并编译应用程序 JAR 文件。我们建议使用 Java 11。

此示例的 Java 应用程序代码可从中获得 GitHub。要下载应用程序代码，请执行以下操作：

- 如果尚未安装 Git 客户端，请安装它。有关更多信息，请参阅 [安装 Git](#)。
- 使用以下命令克隆远程存储库：

```
git clone https://github.com/aws-samples/amazon-kinesis-data-analytics-examples.git
```

- 应用程序代码位于 `amazon-kinesis-data-analytics-java-examples/KafkaConnectors/KafkaGettingStartedJob.java` 文件中。您可以检查代码以熟悉 Managed Service for Apache Flink 的应用程序代码的结构。

4. 使用命令行 Maven 工具或首选的开发环境以创建 JAR 文件。要使用命令行 Maven 工具编译 JAR 文件，请输入以下内容：

```
mvn package -Dflink.version=1.15.3
```

如果构建成功，则会创建以下文件：

```
target/KafkaGettingStartedJob-1.0.jar
```

Note

提供的源代码依赖于 Java 11 中的库。如果您使用的是开发环境，

上传 Apache Flink 流式处理 Java 代码

在本节中，您将应用程序代码上传到在[入门指南 \(DataStream API\)](#)教程中创建的 Amazon S3 存储桶。

Note

如果您从入门教程中删除了 Amazon S3 存储桶，请再次执行[the section called “上传 Apache Flink 流式处理 Java 代码”](#)步骤。

1. 在 Amazon S3 控制台中，选择 ka-app-code- <username>存储桶，然后选择上传。
2. 在选择文件步骤中，选择添加文件。导航到您在上一步中创建的 KafkaGettingStartedJob-1.0.jar 文件。
3. 您无需更改该对象的任何设置，因此，请选择上传。

您的应用程序代码现在存储在 Amazon S3 存储桶中，应用程序可以在其中访问代码。

创建应用程序

1. 打开 Managed Service for Apache Flink 控制台，网址为 <https://console.aws.amazon.com/flink>
2. 在 Managed Service for Apache Flink 控制面板上，选择创建分析应用程序。
3. 在 Managed Service for Apache Flink - 创建应用程序页面上，提供应用程序详细信息，如下所示：

- 对于应用程序名称，输入 **MyApplication**。
 - 对于运行时，请选择 Apache Flink 版本 1.15.2。
4. 对于访问权限，请选择创建/更新 IAM 角色 **kinesis-analytics-MyApplication-us-west-2**。
 5. 选择创建应用程序。

Note

在使用控制台创建应用程序的 Managed Service for Apache Flink 时，您可以选择为应用程序创建 IAM 角色和策略。您的应用程序使用此角色和策略访问其从属资源。这些 IAM 资源是使用您的应用程序名称和区域命名的，如下所示：

- 策略：`kinesis-analytics-service-MyApplication-us-west-2`
- 角色：`kinesisanalytics-MyApplication-us-west-2`

配置应用程序

1. 在 MyApplication 页面上，选择配置。
2. 在 配置应用程序 页面上，提供 代码位置：
 - 对于 Amazon S3 存储桶，请输入 `ka-app-code-<username>`。
 - 在 Amazon S3 对象的路径中，输入 `KafkaGettingStartedJob-1.0.jar`。
3. 在对应用程序的访问权限下，对于访问权限，选择 创建/更新 IAM 角色 **kinesis-analytics-MyApplication-us-west-2**。

Note

当您使用控制台指定应用程序资源（例如 CloudWatch 日志或 Amazon VPC）时，控制台会修改您的应用程序执行角色以授予访问这些资源的权限。

4. 在 Properties (属性) 下面，选择 Add Group (添加组)。输入以下属性：

组 ID	键	值
KafkaSource	topic	AmazonKafkaTutorialTopic
KafkaSource	bootstrap.servers	#####
KafkaSource	security.protocol	SSL
KafkaSource	ssl.truststore.location	/usr/lib/jvm/java-11-amazon-corretto/lib/security/cacerts
KafkaSource	ssl.truststore.password	changeit

 Note

默认证书的 `ssl.truststore.password` 为“changeit”；如果使用默认证书，则不需要更改该值。

再次选择 Add Group (添加组)。输入以下属性：

组 ID	键	值
KafkaSink	topic	AmazonKafkaTutorialTopicDestination
KafkaSink	bootstrap.servers	#####
KafkaSink	security.protocol	SSL
KafkaSink	ssl.truststore.location	/usr/lib/jvm/java-11-amazon-corretto/lib/security/cacerts
KafkaSink	ssl.truststore.password	changeit
KafkaSink	transaction.timeout.ms	1000

应用程序代码读取上述应用程序属性，以配置用于与 VPC 和 Amazon MSK 集群交互的源和接收器。有关使用属性的更多信息，请参阅[运行时属性](#)。

5. 在 Snapshots (快照) 下面，选择 Disable (禁用)。这样，就可以轻松更新应用程序，而无需加载无效的应用程序状态数据。
6. 在 监控 下，确保 监控指标级别 设置为 应用程序。
7. 要进行 CloudWatch 日志记录，请选中“启用”复选框。
8. 在 Virtual Private Cloud (VPC) 部分中，选择要与应用程序关联的 VPC。选择与您的 VPC 关联的子网和安全组，您希望应用程序使用它们访问 VPC 资源。
9. 选择更新。

Note

当您选择启用 CloudWatch 日志记录时，适用于 Apache Flink 的托管服务会为您创建日志组和日志流。这些资源的名称如下所示：

- 日志组：`/aws/kinesis-analytics/MyApplication`
- 日志流：`kinesis-analytics-log-stream`

该日志流用于监控应用程序。

运行应用程序

可以通过运行应用程序、打开 Apache Flink 控制面板并选择所需的 Flink 任务来查看 Flink 任务图。

测试应用程序

在本节中，您将记录写入到源主题。应用程序从源主题中读取记录，并将其写入到目标主题中。您可以将记录写入到源主题以及从目标主题中读取记录，以验证应用程序是否正常工作。

要写入和读取主题中的记录，请按照 [Amazon MSK 入门](#) 教程中的 [步骤 6：生成和使用数据](#) 中的步骤进行操作。

要从目标主题中读取，请在到集群的第二个连接中使用目标主题名称，而不是源主题：

```
bin/kafka-console-consumer.sh --bootstrap-server BootstrapBrokerString --  
consumer.config client.properties --topic AmazonKafkaTutorialTopicDestination --from-  
beginning
```

如果在目标主题中没有任何记录，请参阅[故障排除](#)主题中的[无法访问 VPC 中的资源](#)一节。

示例：将 EFO 使用者与 Kinesis 数据流配合使用

在本练习中，您将创建一个 Managed Service for Apache Flink 的应用程序，该应用程序使用[增强型扇出 \(EFO\)](#) 使用者从 Kinesis 数据流中读取。如果 Kinesis 使用者使用 EFO，则 Kinesis Data Streams 服务会为其提供自己的专用带宽，而不是让其与从流中读取数据的其他使用者共享流的固定带宽。

有关在 Kinesis 使用者上使用 EFO 的更多信息，请参阅[FLIP-128 : Kinesis 使用者的增强型扇出功能](#)。

您在本示例中创建的应用程序使用 Amazon Kinesis Connector (flink-connector-kinesis) 1.15.3。

Note

要为本练习设置所需的先决条件，请先完成[入门指南 \(DataStream API\)](#)练习。

本主题包含下列部分：

- [创建相关资源](#)
- [将示例记录写入输入流](#)
- [下载并检查应用程序代码](#)
- [编译应用程序代码](#)
- [上传 Apache Flink 流式处理 Java 代码](#)
- [创建并运行 Managed Service for Apache Flink](#)
- [清理 Amazon 资源](#)

创建相关资源

在本练习中，创建 Managed Service for Apache Flink 的应用程序之前，您需要创建以下从属资源：

- 两个 Kinesis 数据流 (ExampleInputStream 和 ExampleOutputStream)。

- 存储应用程序代码 (ka-app-code-*<username>*) 的 Amazon S3 存储桶

您可以使用控制台创建 Kinesis 流和 Amazon S3 存储桶。有关创建这些资源的说明，请参阅以下主题：

- Amazon Kinesis Data Streams 开发人员指南中的[创建和更新数据流](#)。将数据流命名为 **ExampleInputStream** 和 **ExampleOutputStream**。
- Amazon Simple Storage Service 用户指南中的[如何创建 S3 存储桶？](#)。附加您的登录名，以便为 Amazon S3 存储桶指定全局唯一的名称，例如 **ka-app-code-*<username>***。

将示例记录写入输入流

在本节中，您使用 Python 脚本将示例记录写入流，以供应用程序处理。

Note

此部分需要 [Amazon SDK for Python \(Boto\)](#)。

1. 使用以下内容创建名为 `stock.py` 的文件：

```
import datetime
import json
import random
import boto3

STREAM_NAME = "ExampleInputStream"

def get_data():
    return {
        'event_time': datetime.datetime.now().isoformat(),
        'ticker': random.choice(['AAPL', 'AMZN', 'MSFT', 'INTC', 'TBV']),
        'price': round(random.random() * 100, 2)}

def generate(stream_name, kinesis_client):
    while True:
        data = get_data()
```

```
print(data)
kinesis_client.put_record(
    StreamName=stream_name,
    Data=json.dumps(data),
    PartitionKey="partitionkey")

if __name__ == '__main__':
    generate(STREAM_NAME, boto3.client('kinesis', region_name='us-west-2'))
```

2. 运行 stock.py 脚本：

```
$ python stock.py
```

在完成本教程的其余部分时，请将脚本保持运行状态。

下载并检查应用程序代码

此示例的 Java 应用程序代码可从中获得 GitHub。要下载应用程序代码，请执行以下操作：

1. 如果尚未安装 Git 客户端，请安装它。有关更多信息，请参阅[安装 Git](#)。
2. 使用以下命令克隆远程存储库：

```
git clone https://github.com/aws-samples/amazon-kinesis-data-analytics-examples.git
```

3. 导航到 `amazon-kinesis-data-analytics-java-examples/EfoConsumer` 目录。

应用程序代码位于 `EfoApplication.java` 文件中。请注意有关应用程序代码的以下信息：

- 您可以通过在 Kinesis 使用者上设置以下参数来启用 EFO 使用者：
 - `RECORD_PUBLISHER_TYPE`：将此参数设置为 EFO，让您的应用程序使用 EFO 使用者访问 Kinesis 数据流数据。
 - `EFO_CONSUMER_NAME`：将此参数设置为该流使用者中的唯一字符串值。在同一 Kinesis 数据流中重复使用使用者名称，会导致之前使用该名称的使用者被终止。
- 以下代码示例演示如何为使用者配置属性赋值，以便使用 EFO 使用者从源流中读取：

```
consumerConfig.putIfAbsent(RECORD_PUBLISHER_TYPE, "EFO");
consumerConfig.putIfAbsent(EFO_CONSUMER_NAME, "basic-efo-flink-app");
```

编译应用程序代码

要编译应用程序，请执行以下操作：

1. 如果还没有 Java 和 Maven，请安装它们。有关更多信息，请参阅[入门指南 \(DataStream API\)](#)教程中的[先决条件](#)。
2. 使用以下命令编译应用程序：

```
mvn package -Dflink.version=1.15.3
```

Note

提供的源代码依赖于 Java 11 中的库。

编译应用程序将创建应用程序 JAR 文件 (target/aws-kinesis-analytics-java-apps-1.0.jar)。

上传 Apache Flink 流式处理 Java 代码

在本节中，您将应用程序代码上传到[创建相关资源](#)一节中创建的 Amazon S3 存储桶。

1. 在 Amazon S3 控制台中，选择 ka-app-code- <username> 存储桶，然后选择上传。
2. 在选择文件步骤中，选择添加文件。导航到您在上一步中创建的 aws-kinesis-analytics-java-apps-1.0.jar 文件。
3. 您无需更改该对象的任何设置，因此，请选择上传。

您的应用程序代码现在存储在 Amazon S3 存储桶中，应用程序可以在其中访问代码。

创建并运行 Managed Service for Apache Flink

按照以下步骤，使用控制台创建、配置、更新和运行应用程序。

创建应用程序

1. 打开 Managed Service for Apache Flink 控制台，网址为 <https://console.aws.amazon.com/flink>
2. 在 Managed Service for Apache Flink 控制面板上，选择创建分析应用程序。

3. 在Managed Service for Apache Flink - 创建应用程序页面上，提供应用程序详细信息，如下所示：
 - 对于 应用程序名称 ，输入 **MyApplication**。
 - 对于 运行时 ，请选择 Apache Flink。

 Note

Managed Service for Apache Flink 使用 Apache Flink 版本 1.15.2。

- 将版本下拉列表保留为 Apache Flink 版本 1.15.2 (建议的版本)。
4. 对于访问权限，请选择 创建/更新 IAM 角色 **kinesis-analytics-MyApplication-us-west-2**。
 5. 选择创建应用程序。

 Note

在使用控制台创建应用程序的 Managed Service for Apache Flink时，您可以选择为应用程序创建 IAM 角色和策略。您的应用程序使用此角色和策略访问其从属资源。这些 IAM 资源是使用您的应用程序名称和区域命名的，如下所示：

- 策略：**kinesis-analytics-service-MyApplication-us-west-2**
- 角色：**kinesisanalytics-MyApplication-us-west-2**

编辑 IAM policy

编辑 IAM policy 以添加访问 Kinesis 数据流的权限。

1. 通过 <https://console.aws.amazon.com/iam/> 打开 IAM 控制台。
2. 选择策略。选择控制台在上一部分中为您创建的 **kinesis-analytics-service-MyApplication-us-west-2** 策略。
3. 在 摘要 页面上，选择 编辑策略。选择 JSON 选项卡。
4. 将以下策略示例中突出显示的部分添加到策略中。将示例账户 ID (**012345678901**) 替换为您的账户 ID。

Note

这些权限使应用程序能够访问 EFO 使用者。

```
{
  "Version": "2012-10-17",
  "Statement": [
    {
      "Sid": "ReadCode",
      "Effect": "Allow",
      "Action": [
        "s3:GetObject",
        "logs:DescribeLogGroups",
        "s3:GetObjectVersion"
      ],
      "Resource": [
        "arn:aws:logs:us-west-2:012345678901:log-group:*",
        "arn:aws:s3:::ka-app-code-<username>/aws-kinesis-analytics-java-apps-1.0.jar"
      ]
    },
    {
      "Sid": "DescribeLogStreams",
      "Effect": "Allow",
      "Action": "logs:DescribeLogStreams",
      "Resource": "arn:aws:logs:us-west-2:012345678901:log-group:/aws/kinesis-analytics/MyApplication:log-stream:*"
    },
    {
      "Sid": "PutLogEvents",
      "Effect": "Allow",
      "Action": "logs:PutLogEvents",
      "Resource": "arn:aws:logs:us-west-2:012345678901:log-group:/aws/kinesis-analytics/MyApplication:log-stream:kinesis-analytics-log-stream"
    },
    {
      "Sid": "ListCloudwatchLogGroups",
      "Effect": "Allow",
      "Action": [
        "logs:DescribeLogGroups"
      ],
    }
  ]
}
```

```

    "Resource": [
      "arn:aws:logs:us-west-2:012345678901:log-group:*"
    ]
  },
  {
    "Sid": "AllStreams",
    "Effect": "Allow",
    "Action": [
      "kinesis:ListShards",
      "kinesis:ListStreamConsumers",
      "kinesis:DescribeStreamSummary"
    ],
    "Resource": "arn:aws:kinesis:us-west-2:012345678901:stream/*"
  },
  {
    "Sid": "Stream",
    "Effect": "Allow",
    "Action": [
      "kinesis:DescribeStream",
      "kinesis:RegisterStreamConsumer",
      "kinesis:DeregisterStreamConsumer"
    ],
    "Resource": "arn:aws:kinesis:us-west-2:012345678901:stream/
ExampleInputStream"
  },
  {
    "Sid": "WriteOutputStream",
    "Effect": "Allow",
    "Action": "kinesis:*",
    "Resource": "arn:aws:kinesis:us-west-2:012345678901:stream/
ExampleOutputStream"
  },
  {
    "Sid": "Consumer",
    "Effect": "Allow",
    "Action": [
      "kinesis:DescribeStreamConsumer",
      "kinesis:SubscribeToShard"
    ],
    "Resource": [
      "arn:aws:kinesis:us-west-2:012345678901:stream/ExampleInputStream/
consumer/my-efo-flink-app",
      "arn:aws:kinesis:us-west-2:012345678901:stream/ExampleInputStream/
consumer/my-efo-flink-app:*"
    ]
  }
}

```

```

    ]
  }
}

```

配置应用程序

1. 在MyApplication页面上，选择配置。
2. 在 配置应用程序 页面上，提供 代码位置：
 - 对于Amazon S3 存储桶，请输入**ka-app-code-*<username>***。
 - 在 Amazon S3 对象的路径中，输入**aws-kinesis-analytics-java-apps-1.0.jar**。
3. 在 对应用程序的访问权限 下，对于 访问权限，选择 创建/更新 IAM 角色 **kinesis-analytics-MyApplication-us-west-2**。
4. 在属性下，选择创建组。
5. 输入以下应用程序属性和值：

组 ID	键	值
ConsumerConfigProperties	flink.stream.recorderpublisher	EF0
ConsumerConfigProperties	flink.stream.efo.consumername	basic-efo-flink-app
ConsumerConfigProperties	INPUT_STREAM	ExampleInputStream
ConsumerConfigProperties	flink.inputstream.initpos	LATEST
ConsumerConfigProperties	AWS_REGION	us-west-2

6. 在属性下，选择创建组。
7. 输入以下应用程序属性和值：

组 ID	键	值
ProducerConfigProperties	OUTPUT_STREAM	ExampleOutputStream
ProducerConfigProperties	AWS_REGION	us-west-2
ProducerConfigProperties	AggregationEnabled	false

8. 在 监控 下，确保 监控指标级别 设置为 应用程序。
9. 要进行CloudWatch 日志记录，请选中“启用”复选框。
10. 选择更新。

Note

当您选择启用 CloudWatch 日志记录时，适用于 Apache Flink 的托管服务会为您创建日志组和日志流。这些资源的名称如下所示：

- 日志组：`/aws/kinesis-analytics/MyApplication`
- 日志流：`kinesis-analytics-log-stream`

该日志流用于监控应用程序。这与应用程序用于发送结果的日志流不同。

运行应用程序

可以通过运行应用程序、打开 Apache Flink 控制面板并选择所需的 Flink 任务来查看 Flink 任务图。

您可以在 CloudWatch 控制台上查看托管服务的 Apache Flink 指标，以验证应用程序是否正常运行。

您也可以在 Kinesis Data Streams 控制台的数据流的“增强扇出”选项卡中查看使用者的姓名 ()。basic-efo-flink-app

清理 Amazon 资源

本节包含清理在 efo 窗口教程中创建的 Amazon 资源的相关步骤。

本主题包含下列部分：

- [删除 Managed Service for Apache Flink 应用程序](#)
- [删除您的 Kinesis 数据流](#)
- [删除您的 Amazon S3 对象和存储桶](#)
- [删除您的 IAM 资源](#)
- [删除您的 CloudWatch 资源](#)

删除 Managed Service for Apache Flink 应用程序

1. 打开 Managed Service for Apache Flink 控制台，网址为 <https://console.aws.amazon.com/flink>
2. 在 Apache Flink 的托管服务面板中，选择。MyApplication
3. 在应用程序的页面中，选择 删除，然后确认删除。

删除您的 Kinesis 数据流

1. 打开 Kinesis 控制台，网址为：<https://console.aws.amazon.com/kinesis>。
2. 在 Kinesis Data Streams 面板中，ExampleInputStream 选择。
3. 在该 ExampleInputStream 页面中，选择“删除 Kinesis Stream”，然后确认删除。
4. 在 Kinesis 直播页面中 ExampleOutputStream，选择，选择操作，选择删除，然后确认删除。

删除您的 Amazon S3 对象和存储桶

1. 打开 Amazon S3 控制台，网址为：<https://console.aws.amazon.com/s3/>。
2. 选择 ka-app-code- 存储桶。 <username>
3. 选择 删除，然后输入存储桶名称以确认删除。

删除您的 IAM 资源

1. 通过 <https://console.aws.amazon.com/iam/> 打开 IAM 控制台。
2. 在导航栏中，选择策略。
3. 在筛选条件控件中，输入 kinesis。
4. 选择 kinesis-analytics-service--us-MyApplication west-2 策略。
5. 选择 策略操作，然后选择 删除。

6. 在导航栏中，选择角色。
7. 选择 kinesis-analytics-us-west-2 角色MyApplication。
8. 选择删除角色，然后确认删除。

删除您的 CloudWatch 资源

1. 打开 CloudWatch 控制台，[网址为 https://console.aws.amazon.com/cloudwatch/](https://console.aws.amazon.com/cloudwatch/)。
2. 在导航栏中，选择日志。
3. 选择 /aws/kinesis-analytics/ 日志组MyApplication。
4. 选择删除日志组，然后确认删除。

示例：写入 Kinesis Data Firehose

在本练习中，您将创建一个Managed Service for Apache Flink的应用程序，该应用程序将 Kinesis 数据流作为源，将 Kinesis Data Firehose 流作为接收器。通过使用接收器，您可以在 Amazon S3 存储桶中验证应用程序的输出。

Note

要为本练习设置所需的先决条件，请先完成[入门指南 \(DataStream API\)](#)练习。

本节包含以下步骤：

- [创建相关资源](#)
- [将示例记录写入输入流](#)
- [下载并检查 Apache Flink 流式处理 Java 代码](#)
- [编译应用程序代码](#)
- [上传 Apache Flink 流式处理 Java 代码](#)
- [创建并运行 Managed Service for Apache Flink](#)
- [清理 Amazon 资源](#)

创建相关资源

在本练习中创建 Managed Service for Apache Flink之前，您需要创建以下从属资源：

- Kinesis 数据流 (ExampleInputStream)
- 应用程序将输出写入 (ExampleDeliveryStream) 的 Kinesis Data Firehose 流。
- 存储应用程序代码 (ka-app-code-*<username>*) 的 Amazon S3 存储桶

您可以使用控制台创建 Kinesis 流、Amazon S3 存储桶和 Kinesis Data Firehose 流。有关创建这些资源的说明，请参阅以下主题：

- Amazon Kinesis Data Streams 开发人员指南中的[创建和更新数据流](#)。将数据流命名为 **ExampleInputStream**。
- Amazon Kinesis Data Firehose 开发人员指南中的[创建 Amazon Kinesis Data Firehose 传输流](#)。命名您的 Kinesis Data Firehose 流 **ExampleDeliveryStream**。在创建 Kinesis Data Firehose 流时，还要创建 Kinesis Data Firehose 流的 S3 目标和 IAM 角色。
- Amazon Simple Storage Service 用户指南中的[如何创建 S3 存储桶？](#)。附加您的登录名，以便为 Amazon S3 存储桶指定全局唯一的名称，例如 **ka-app-code-*<username>***。

将示例记录写入输入流

在本节中，您使用 Python 脚本将示例记录写入流，以供应用程序处理。

Note

此部分需要 [Amazon SDK for Python \(Boto\)](#)。

1. 使用以下内容创建名为 stock.py 的文件：

```
import datetime
import json
import random
import boto3

STREAM_NAME = "ExampleInputStream"

def get_data():
    return {
        'event_time': datetime.datetime.now().isoformat(),
        'ticker': random.choice(['AAPL', 'AMZN', 'MSFT', 'INTC', 'TBV']),
```

```
'price': round(random.random() * 100, 2)}

def generate(stream_name, kinesis_client):
    while True:
        data = get_data()
        print(data)
        kinesis_client.put_record(
            StreamName=stream_name,
            Data=json.dumps(data),
            PartitionKey="partitionkey")

if __name__ == '__main__':
    generate(STREAM_NAME, boto3.client('kinesis', region_name='us-west-2'))
```

2. 运行 stock.py 脚本：

```
$ python stock.py
```

在完成本教程的其余部分时，请将脚本保持运行状态。

下载并检查 Apache Flink 流式处理 Java 代码

此示例的 Java 应用程序代码可从中获得 GitHub。要下载应用程序代码，请执行以下操作：

1. 使用以下命令克隆远程存储库：

```
git clone https://github.com/aws-samples/amazon-kinesis-data-analytics-examples.git
```

2. 导航到 amazon-kinesis-data-analytics-java-examples/FirehoseSink 目录。

应用程序代码位于 FirehoseSinkStreamingJob.java 文件中。请注意有关应用程序代码的以下信息：

• 应用程序使用 Kinesis 源从源流中进行读取。以下代码段创建 Kinesis 源：

```
return env.addSource(new FlinkKinesisConsumer<>(inputStreamName,
        new SimpleStringSchema(), inputProperties));
```

- 应用程序使用 Kinesis Data Firehose 接收器将数据写入到 Kinesis Data Firehose 流。以下代码段创建 Kinesis Data Firehose 接收器：

```
private static KinesisFirehoseSink<String> createFirehoseSinkFromStaticConfig() {
    Properties sinkProperties = new Properties();
    sinkProperties.setProperty(AWS_REGION, region);

    return KinesisFirehoseSink.<String>builder()
        .setFirehoseClientProperties(sinkProperties)
        .setSerializationSchema(new SimpleStringSchema())
        .setDeliveryStreamName(outputDeliveryStreamName)
        .build();
}
```

编译应用程序代码

要编译应用程序，请执行以下操作：

1. 如果还没有 Java 和 Maven，请安装它们。有关更多信息，请参阅[入门指南 \(DataStream API\)](#)教程中的[先决条件](#)。
2. 要将 Kinesis 连接器用于以下应用程序，您需要下载、构建并安装 Apache Maven。有关更多信息，请参阅[the section called “将 Apache Flink Kinesis Streams 连接器与之前的 Apache Flink 版本一起使用”](#)。
3. 使用以下命令编译应用程序：

```
mvn package -Dflink.version=1.15.3
```

Note

提供的源代码依赖于 Java 11 中的库。

编译应用程序将创建应用程序 JAR 文件 (target/aws-kinesis-analytics-java-apps-1.0.jar)。

上传 Apache Flink 流式处理 Java 代码

在本节中，您将应用程序代码上传到[创建相关资源](#)一节中创建的 Amazon S3 存储桶。

上传应用程序代码

1. 打开 Amazon S3 控制台，网址为：<https://console.aws.amazon.com/s3/>。
2. 在控制台中，选择 ka-app-code- <username> 存储桶，然后选择上传。
3. 在选择文件步骤中，选择添加文件。导航到您在上一步中创建的 java-getting-started-1.0.jar 文件。
4. 您无需更改该对象的任何设置，因此，请选择上传。

您的应用程序代码现在存储在 Amazon S3 存储桶中，应用程序可以在其中访问代码。

创建并运行 Managed Service for Apache Flink

您可以使用控制台或 Amazon CLI 创建和运行 Managed Service for Apache Flink 的应用程序。

Note

当您使用控制台创建应用程序时，系统会为您创建您的 Amazon Identity and Access Management (IAM) 和 Amazon CloudWatch Logs 资源。当您使用 Amazon CLI 创建应用程序时，您可以单独创建这些资源。

主题

- [创建并运行应用程序 \(控制台\)](#)
- [创建并运行应用程序 \(Amazon CLI\)](#)

创建并运行应用程序 (控制台)

按照以下步骤，使用控制台创建、配置、更新和运行应用程序。

创建应用程序

1. 打开 Managed Service for Apache Flink 控制台，网址为 <https://console.aws.amazon.com/flink>
2. 在 Managed Service for Apache Flink 控制面板上，选择创建分析应用程序。
3. 在 Managed Service for Apache Flink - 创建应用程序页面上，提供应用程序详细信息，如下所示：
 - 对于 应用程序名称 ，输入 **MyApplication**。

- 对于描述，输入 **My java test app**。
- 对于运行时，请选择 Apache Flink。

Note

Managed Service for Apache Flink 使用 Apache Flink 版本 1.15.2。

- 将版本下拉列表保留为 Apache Flink 版本 1.15.2 (建议的版本)。
4. 对于访问权限，请选择 创建/更新 IAM 角色 **kinesis-analytics-MyApplication-us-west-2**。
 5. 选择创建应用程序。

Note

在使用控制台创建应用程序时，您可以选择为应用程序创建 IAM 角色和策略。应用程序使用该角色和策略访问其相关资源。这些 IAM 资源是使用您的应用程序名称和区域命名的，如下所示：

- 策略：`kinesis-analytics-service-MyApplication-us-west-2`
- 角色：`kinesisanalytics-MyApplication-us-west-2`

编辑 IAM policy

编辑 IAM 策略以添加访问 Kinesis 数据流和 Kinesis Data Firehose 流的权限。

1. 通过 <https://console.aws.amazon.com/iam/> 打开 IAM 控制台。
2. 选择策略。选择控制台在上一部分中为您创建的 **kinesis-analytics-service-MyApplication-us-west-2** 策略。
3. 在 摘要 页面上，选择 编辑策略。选择 JSON 选项卡。
4. 将以下策略示例中突出显示的部分添加到策略中。将示例账户 ID (`012345678901`) 的所有实例替换为您的账户 ID。

```
{  
  "Version": "2012-10-17",  
  "Statement": [  
    {
```



```

        "Sid": "ReadCode",
        "Effect": "Allow",
        "Action": [
            "s3:GetObject",
            "s3:GetObjectVersion"
        ],
        "Resource": [
            "arn:aws:s3:::ka-app-code-username/java-getting-started-1.0.jar"
        ]
    },
    {
        "Sid": "DescribeLogGroups",
        "Effect": "Allow",
        "Action": [
            "logs:DescribeLogGroups"
        ],
        "Resource": [
            "arn:aws:logs:us-west-2:012345678901:log-group:*"
        ]
    },
    {
        "Sid": "DescribeLogStreams",
        "Effect": "Allow",
        "Action": [
            "logs:DescribeLogStreams"
        ],
        "Resource": [
            "arn:aws:logs:us-west-2:012345678901:log-group:/aws/kinesis-
analytics/MyApplication:log-stream:*"
        ]
    },
    {
        "Sid": "PutLogEvents",
        "Effect": "Allow",
        "Action": [
            "logs:PutLogEvents"
        ],
        "Resource": [
            "arn:aws:logs:us-west-2:012345678901:log-group:/aws/kinesis-
analytics/MyApplication:log-stream:kinesis-analytics-log-stream"
        ]
    },
    {
        "Sid": "ReadInputStream",

```

```
        "Effect": "Allow",
        "Action": "kinesis:*",
        "Resource": "arn:aws:kinesis:us-west-2:012345678901:stream/
ExampleInputStream"
    },
    {
        "Sid": "WriteDeliveryStream",
        "Effect": "Allow",
        "Action": "firehose:*",
        "Resource": "arn:aws:firehose:us-west-2:012345678901:deliverystream/
ExampleDeliveryStream"
    }
]
}
```

配置应用程序

1. 在MyApplication页面上，选择配置。
2. 在配置应用程序页面上，提供代码位置：
 - 对于Amazon S3 存储桶，请输入**ka-app-code-*<username>***。
 - 在 Amazon S3 对象的路径中，输入**java-getting-started-1.0.jar**。
3. 在对应用程序的访问权限下，对于访问权限，选择创建/更新 IAM 角色 **kinesis-analytics-MyApplication-us-west-2**。
4. 在监控下，确保监控指标级别设置为应用程序。
5. 要进行CloudWatch 日志记录，请选中“启用”复选框。
6. 选择更新。

Note

当您选择启用 CloudWatch 日志记录时，适用于 Apache Flink 的托管服务会为您创建日志组和日志流。这些资源的名称如下所示：

- 日志组：/aws/kinesis-analytics/MyApplication
- 日志流：kinesis-analytics-log-stream

运行应用程序

可以通过运行应用程序、打开 Apache Flink 控制面板并选择所需的 Flink 任务来查看 Flink 任务图。

停止应用程序

在 MyApplication 页面上，选择“停止”。确认该操作。

更新应用程序

使用控制台，您可以更新应用程序设置，例如应用程序属性、监控设置，或应用程序 JAR 文件的位置和文件名。

在 MyApplication 页面上，选择配置。更新应用程序设置，然后选择更新。

Note

要在控制台上更新应用程序的代码，您必须更改 JAR 的对象名称，使用不同的 S3 存储桶，或使用 [the section called “更新应用程序代码”](#) 一节中所述的 Amazon CLI。如果文件名或存储桶未更改，则当您在配置页面上选择更新时，不会重新加载应用程序代码。

创建并运行应用程序 (Amazon CLI)

在本节中，您将使用 Amazon CLI 创建和运行 Managed Service for Apache Flink 应用程序。

创建权限策略

首先，使用两个语句创建权限策略：一个语句授予对源流执行 read 操作的权限，另一个语句授予对接收器流执行 write 操作的权限。然后，将策略附加到 IAM 角色（下一部分中将创建此角色）。因此，在 Managed Service for Apache Flink 代入该角色时，服务具有必要的权限从源流进行读取和写入接收器流。

使用以下代码创建 AKReadSourceStreamWriteSinkStream 权限策略。将 *username* 替换为用于创建 Amazon S3 存储桶以存储应用程序代码的用户名。将 Amazon 资源名称 (ARN) 中的账户 ID (*012345678901*) 替换为您的账户 ID。

```
{
  "Version": "2012-10-17",
  "Statement": [
```

```

    {
      "Sid": "S3",
      "Effect": "Allow",
      "Action": [
        "s3:GetObject",
        "s3:GetObjectVersion"
      ],
      "Resource": ["arn:aws:s3:::ka-app-code-username",
        "arn:aws:s3:::ka-app-code-username/*"
      ]
    },
    {
      "Sid": "ReadInputStream",
      "Effect": "Allow",
      "Action": "kinesis:*",
      "Resource": "arn:aws:kinesis:us-west-2:012345678901:stream/
ExampleInputStream"
    },
    {
      "Sid": "WriteDeliveryStream",
      "Effect": "Allow",
      "Action": "firehose:*",
      "Resource": "arn:aws:firehose:us-west-2:012345678901:deliverystream/
ExampleDeliveryStream"
    }
  ]
}

```

有关创建权限策略的 step-by-step 说明，请参阅 IAM 用户指南中的[教程：创建并附加您的第一个客户托管策略](#)。

Note

要访问其他 Amazon 服务，可以使用 Amazon SDK for Java。Managed Service for Apache Flink 会自动将软件开发工具包所需的证书设置为与您的应用程序关联的服务执行 IAM 角色的证书。无需执行其他步骤。

创建 IAM 角色

在本节中，您将创建一个 IAM 角色，应用程序的 Managed Service for Apache Flink 可以代入此角色来读取源流和写入接收器流。

权限不足时，Managed Service for Apache Flink无法访问您的串流。您通过 IAM 角色授予这些权限。每个 IAM 角色附加了两种策略。信任策略会向Managed Service for Apache Flink授权担任该角色。权限策略确定Managed Service for Apache Flink在担任该角色后可以执行的操作。

您将在上一部分中创建的权限策略附加到此角色。

创建 IAM 角色

1. 通过以下网址打开 IAM 控制台：<https://console.aws.amazon.com/iam/>。
2. 在导航窗格中，选择 **角色** 和 **创建角色**。
3. 在 **选择受信任实体的类型** 下，选择 **Amazon 服务**。在 **选择将使用此角色的服务** 下，选择 **Kinesis**。在 **选择您的使用案例** 下，选择 **Kinesis Analytics**。

选择下一步: 权限。

4. 在 **附加权限策略** 页面上，选择 **下一步: 审核**。在创建角色后，您可以附加权限策略。
5. 在 **创建角色** 页面上，输入 **MF-stream-rw-role** 作为角色名称。选择 **创建角色**。

现在，您已经创建了一个名为 MF-stream-rw-role 的新 IAM 角色。接下来，您更新角色的信任和权限策略。

6. 将权限策略附加到角色。

Note

对于本练习，Managed Service for Apache Flink代入此角色，以便同时从 Kinesis 数据流（源）读取数据和将输出写入另一个 Kinesis 数据流。因此，您附加在上一步（[the section called “创建权限策略”](#)）中创建的策略。

- a. 在 **摘要** 页上，选择 **权限** 选项卡。
- b. 选择附加策略。
- c. 在搜索框中，输入 **AKReadSourceStreamWriteSinkStream**（您在上一部分中创建的策略）。
- d. 选择 **A K ReadSourceStreamWriteSinkStream** 策略，然后选择附加策略。

现在，您已创建应用程序用于访问资源的服务执行角色。记下新角色的 ARN。

有关创建角色的 step-by-step 说明，请参阅 [IAM 用户指南中的创建 IAM 角色（控制台）](#)。

创建 Managed Service for Apache Flink 应用程序

1. 将以下 JSON 代码保存到名为 `create_request.json` 的文件中。将示例角色 ARN 替换为您之前创建的角色的 ARN。将存储桶 ARN 后缀替换为在[the section called “创建相关资源”](#)一节中选择的后缀 (`ka-app-code-<username>`)。将服务执行角色中的示例账户 ID (`012345678901`) 替换为您的账户 ID。

```
{
  "ApplicationName": "test",
  "ApplicationDescription": "my java test app",
  "RuntimeEnvironment": "FLINK-1_15",
  "ServiceExecutionRole": "arn:aws:iam::012345678901:role/MF-stream-rw-role",
  "ApplicationConfiguration": {
    "ApplicationCodeConfiguration": {
      "CodeContent": {
        "S3ContentLocation": {
          "BucketARN": "arn:aws:s3:::ka-app-code-username",
          "FileKey": "java-getting-started-1.0.jar"
        }
      },
      "CodeContentType": "ZIPFILE"
    }
  }
}
```

2. 使用上述请求执行 [CreateApplication](#) 操作来创建应用程序：

```
aws kinesisanalyticstv2 create-application --cli-input-json file://
create_request.json
```

应用程序现已创建。您在下一步中启动应用程序。

启动应用程序

在本节中，您使用 [StartApplication](#) 操作来启动应用程序。

启动应用程序

1. 将以下 JSON 代码保存到名为 `start_request.json` 的文件中。

```
{
  "ApplicationName": "test",
  "RunConfiguration": {
    "ApplicationRestoreConfiguration": {
      "ApplicationRestoreType": "RESTORE_FROM_LATEST_SNAPSHOT"
    }
  }
}
```

2. 使用上述请求执行 [StartApplication](#) 操作来启动应用程序：

```
aws kinesisanalyticstv2 start-application --cli-input-json file://start_request.json
```

应用程序正在运行。您可以在亚马逊 CloudWatch 控制台上查看托管服务的 Apache Flink 指标，以验证应用程序是否正常运行。

停止应用程序

在本节中，您使用 [StopApplication](#) 操作来停止应用程序。

停止应用程序

1. 将以下 JSON 代码保存到名为 `stop_request.json` 的文件中。

```
{
  "ApplicationName": "test"
}
```

2. 使用下面的请求执行 [StopApplication](#) 操作来停止应用程序：

```
aws kinesisanalyticstv2 stop-application --cli-input-json file://stop_request.json
```

应用程序现已停止。

添加 CloudWatch 日志选项

您可以使用将 Amazon CloudWatch 日志流 Amazon CLI 添加到您的应用程序中。有关在应用程序中使用 CloudWatch Logs 的信息，请参阅 [the section called “设置日志记录”](#)。

更新应用程序代码

在您需要使用新版本的代码包更新应用程序代码时，您可以使用 [UpdateApplication](#) Amazon CLI 操作。

要使用 Amazon CLI，请从 Amazon S3 存储桶中删除以前的代码包，上传新版本，然后调用 UpdateApplication 并指定相同的 Amazon S3 存储桶和对象名称。

以下示例 UpdateApplication 操作请求重新加载应用程序代码并重新启动应用程序。将 CurrentApplicationVersionId 更新为当前的应用程序版本。您可以使用 ListApplications 或 DescribeApplication 操作检查当前的应用程序版本。将存储桶名称后缀 (<###>) 更新为在 [the section called “创建相关资源”](#) 一节中选择的后缀。

```
{
  "ApplicationName": "test",
  "CurrentApplicationVersionId": 1,
  "ApplicationConfigurationUpdate": {
    "ApplicationCodeConfigurationUpdate": {
      "CodeContentUpdate": {
        "S3ContentLocationUpdate": {
          "BucketARNUpdate": "arn:aws:s3:::ka-app-code-username",
          "FileKeyUpdate": "java-getting-started-1.0.jar"
        }
      }
    }
  }
}
```

清理 Amazon 资源

本节包含清理在入门教程中创建的 Amazon 资源的过程。

本主题包含下列部分：

- [删除 Managed Service for Apache Flink 应用程序](#)
- [删除 Kinesis 数据流](#)
- [删除您的 Kinesis Data Firehose 流](#)
- [删除您的 Amazon S3 对象和存储桶](#)
- [删除您的 IAM 资源](#)
- [删除您的 CloudWatch 资源](#)

删除 Managed Service for Apache Flink 应用程序

1. 打开 Managed Service for Apache Flink 控制台，网址为 <https://console.aws.amazon.com/flink>
2. 在“适用于 Apache Flink 的托管服务”面板中，选择。MyApplication
3. 选择配置。
4. 在 Snapshots (快照) 部分中，选择 Disable (禁用)，然后选择 Update (更新)。
5. 在应用程序的页面中，选择 删除，然后确认删除。

删除 Kinesis 数据流

1. 打开 Kinesis 控制台，网址为：<https://console.aws.amazon.com/kinesis>。
2. 在 Kinesis Data Streams 面板中，ExampleInputStream选择。
3. 在该ExampleInputStream页面中，选择“删除 Kinesis Stream”，然后确认删除。

删除您的 Kinesis Data Firehose 流

1. 打开 Kinesis 控制台，网址为：<https://console.aws.amazon.com/kinesis>。
2. 在 Kinesis Data Firehose 面板中，选择。ExampleDeliveryStream
3. 在ExampleDeliveryStream页面中，选择“删除 Kinesis Data Firehose 直播”，然后确认删除。

删除您的 Amazon S3 对象和存储桶

1. 打开 Amazon S3 控制台，网址为：<https://console.aws.amazon.com/s3/>。
2. 选择 ka-app-code- 存储桶。 <username>
3. 选择 删除，然后输入存储桶名称以确认删除。
4. 如果您为 Kinesis Data Firehose 流目标创建了 Amazon S3 存储桶，则也会删除该存储桶。

删除您的 IAM 资源

1. 通过 <https://console.aws.amazon.com/iam/> 打开 IAM 控制台。
2. 在导航栏中，选择策略。
3. 在筛选条件控件中，输入 kinesis。
4. 选择 kinesis-analytics-service--us-MyApplication west-2 策略。

5. 选择 策略操作，然后选择 删除。
6. 如果您为 Kinesis Data Firehose 流创建了新策略，则也会删除该策略。
7. 在导航栏中，选择 角色。
8. 选择 kinesis-analytics-us-west-2 角色MyApplication。
9. 选择 删除角色，然后确认删除。
10. 如果您为 Kinesis Data Firehose 流创建了新角色，则也会删除该角色。

删除您的 CloudWatch 资源

1. 打开 CloudWatch 控制台，[网址为 https://console.aws.amazon.com/cloudwatch/](https://console.aws.amazon.com/cloudwatch/)。
2. 在导航栏中，选择 日志。
3. 选择 /aws/kinesis-analytics/ 日志组MyApplication。
4. 选择 删除日志组，然后确认删除。

示例：从不同账户的 Kinesis 流中读取

该示例说明了如何创建Managed Service for Apache Flink的应用程序，以从不同账户的 Kinesis 流中读取数据。在该示例中，您将一个账户用于源 Kinesis 流，并将第二个账户用于Managed Service for Apache Flink的应用程序和接收器 Kinesis 流。

本主题包含下列部分：

- [先决条件](#)
- [设置](#)
- [创建源 Kinesis 流](#)
- [创建和更新 IAM 角色和策略](#)
- [更新 Python 脚本](#)
- [更新 Java 应用程序](#)
- [构建、上传和运行应用程序](#)

先决条件

- 在本教程中，您修改入门示例以从不同账户的 Kinesis 流中读取数据。在继续之前，请完成[入门指南 \(DataStream API\)](#)教程。

- 您需要使用两个 Amazon 账户以完成本教程：一个账户用于源流，另一个账户用于应用程序和接收器流。将您用于入门教程的 Amazon 账户用于应用程序和接收器流。将一个不同的 Amazon 账户用于源流。

设置

您将使用命名的配置文件访问两个 Amazon 账户。修改您的 Amazon 凭证和配置文件以包含两个配置文件，其中包含两个账户的区域和连接信息。

以下示例凭证文件包含两个命名的配置文件：ka-source-stream-account-profile 和 ka-sink-stream-account-profile。将您用于入门教程的账户作为接收器流账户。

```
[ka-source-stream-account-profile]
aws_access_key_id=AKIAIOSFODNN7EXAMPLE
aws_secret_access_key=wJalrXUtnFEMI/K7MDENG/bPxRfiCYEXAMPLEKEY

[ka-sink-stream-account-profile]
aws_access_key_id=AKIAI44QH8DHBEXAMPLE
aws_secret_access_key=je7MtGbClwBF/2Zp9Utk/h3yCo8nvbEXAMPLEKEY
```

以下示例配置文件包含具有区域和输出格式信息的相同命名配置文件。

```
[profile ka-source-stream-account-profile]
region=us-west-2
output=json

[profile ka-sink-stream-account-profile]
region=us-west-2
output=json
```

Note

本教程不使用 ka-sink-stream-account-profile。它是作为如何使用配置文件访问两个不同 Amazon 账户的示例提供的。

有关在 Amazon CLI 中使用命名配置文件的更多信息，请参阅 Amazon Command Line Interface 文档中的 [命名配置文件](#)。

创建源 Kinesis 流

在本节中，您在源账户中创建 Kinesis 流。

输入以下命令以创建 Kinesis 流，应用程序将该流用于输入。请注意，`--profile` 参数指定要使用的账户配置文件。

```
$ aws kinesis create-stream \  
--stream-name SourceAccountExampleInputStream \  
--shard-count 1 \  
--profile ka-source-stream-account-profile
```

创建和更新 IAM 角色和策略

要允许跨 Amazon 账户访问对象，您可以在源账户中创建 IAM 角色和策略。然后，您在接收器账户中修改 IAM policy。有关创建 IAM 角色和策略的信息，请参阅 Amazon Identity and Access Management 用户指南中的以下主题：

- [创建 IAM 角色](#)
- [创建 IAM 策略](#)

接收器账户角色和策略

1. 编辑入门教程中的 `kinesis-analytics-service-MyApplication-us-west-2` 策略。该策略允许担任源账户中的角色，以便读取源流。

Note

当您使用控制台创建应用程序时，控制台会创建一个名为 `kinesis-analytics-service-<application name>-<application region>` 的策略和一个名为 `kinesisanalytics-<application name>-<application region>` 的角色。

将下面突出显示的部分添加到策略中。将示例账户 ID (`SOURCE01234567`) 替换为将用于源流的账户的 ID。

```
{  
  "Version": "2012-10-17",  
  "Statement": [  
    {  
      "Effect": "Allow",  
      "Action": "kinesis:DescribeStream",  
      "Resource": "arn:aws:kinesis:us-west-2:SOURCE01234567:stream/SourceAccountExampleInputStream",  
      "Condition": {"test": "StringEquals", "kinesis:StreamName": "SourceAccountExampleInputStream"}  
    }  
  ]  
}
```

```

    {
      "Sid": "AssumeRoleInSourceAccount",
      "Effect": "Allow",
      "Action": "sts:AssumeRole",
      "Resource": "arn:aws:iam::SOURCE01234567:role/KA-Source-Stream-Role"
    },
    {
      "Sid": "ReadCode",
      "Effect": "Allow",
      "Action": [
        "s3:GetObject",
        "s3:GetObjectVersion"
      ],
      "Resource": [
        "arn:aws:s3:::ka-app-code-username/aws-kinesis-analytics-java-
apps-1.0.jar"
      ]
    },
    {
      "Sid": "ListCloudwatchLogGroups",
      "Effect": "Allow",
      "Action": [
        "logs:DescribeLogGroups"
      ],
      "Resource": [
        "arn:aws:logs:us-west-2:SINK012345678:log-group:*"
      ]
    },
    {
      "Sid": "ListCloudwatchLogStreams",
      "Effect": "Allow",
      "Action": [
        "logs:DescribeLogStreams"
      ],
      "Resource": [
        "arn:aws:logs:us-west-2:SINK012345678:log-group:/aws/kinesis-
analytics/MyApplication:log-stream:*"
      ]
    },
    {
      "Sid": "PutCloudwatchLogs",
      "Effect": "Allow",
      "Action": [
        "logs:PutLogEvents"
      ]
    }
  ]
}

```

```

    ],
    "Resource": [
      "arn:aws:logs:us-west-2:SINK012345678:log-group:/aws/kinesis-
analytics/MyApplication:log-stream:kinesis-analytics-log-stream"
    ]
  }
]
}

```

2. 打开 `kinesis-analytics-MyApplication-us-west-2` 角色，并记下其 Amazon 资源名称 (ARN)。您需要在下一部分中使用该名称。角色 ARN 如下所示。

```
arn:aws:iam::SINK012345678:role/service-role/kinesis-analytics-MyApplication-us-west-2
```

源账户角色和策略

1. 在名为 `KA-Source-Stream-Policy` 的源账户中创建一个策略。将以下 JSON 用于该策略。将示例账号替换为源账户的账号。

```

{
  "Version": "2012-10-17",
  "Statement": [
    {
      "Sid": "ReadInputStream",
      "Effect": "Allow",
      "Action": [
        "kinesis:DescribeStream",
        "kinesis:GetRecords",
        "kinesis:GetShardIterator",
        "kinesis:ListShards"
      ],
      "Resource":
        "arn:aws:kinesis:us-west-2:SOURCE123456784:stream/
SourceAccountExampleInputStream"
    }
  ]
}

```

2. 在名为 `MF-Source-Stream-Role` 的源账户中创建一个角色。执行以下操作以使用 Managed Flink 用例创建角色：

1. 在 IAM 管理控制台中，选择创建角色。
 2. 在创建角色页面上，选择 Amazon 服务。在服务列表中，选择 Kinesis。
 3. 在选择您的用例部分，选择 Managed Service for Apache Flink。
 4. 选择下一步：权限。
 5. 添加您在上一步中创建的 KA-Source-Stream-Policy 权限策略。选择 Next:Tags (下一步: 标签)。
 6. 选择下一步：审核。
 7. 将角色命名为 KA-Source-Stream-Role。应用程序将使用该角色以访问源流。
3. 将接收器账户中的 kinesis-analytics-MyApplication-us-west-2 ARN 添加到源账户中的 KA-Source-Stream-Role 角色的信任关系中：
1. 打开 IAM 控制台中的 KA-Source-Stream-Role。
 2. 选择 Trust Relationships 选项卡。
 3. 选择 Edit trust relationship (编辑信任关系)。
 4. 将以下代码用于信任关系。将示例账户 ID (*SINK012345678*) 替换为接收器账户 ID。

```
{
  "Version": "2012-10-17",
  "Statement": [
    {
      "Effect": "Allow",
      "Principal": {
        "AWS": "arn:aws:iam::SINK012345678:role/service-role/kinesis-analytics-MyApplication-us-west-2"
      },
      "Action": "sts:AssumeRole"
    }
  ]
}
```

更新 Python 脚本

在本节中，您更新生成示例数据的 Python 脚本以使用源账户配置文件。

使用以下突出显示的更改更新 stock.py 脚本。

```
import json
import boto3
import random
import datetime
import os

os.environ['AWS_PROFILE'] = 'ka-source-stream-account-profile'
os.environ['AWS_DEFAULT_REGION'] = 'us-west-2'

kinesis = boto3.client('kinesis')
def getReferrer():
    data = {}
    now = datetime.datetime.now()
    str_now = now.isoformat()
    data['event_time'] = str_now
    data['ticker'] = random.choice(['AAPL', 'AMZN', 'MSFT', 'INTC', 'TBV'])
    price = random.random() * 100
    data['price'] = round(price, 2)
    return data

while True:
    data = json.dumps(getReferrer())
    print(data)
    kinesis.put_record(
        StreamName="SourceAccountExampleInputStream",
        Data=data,
        PartitionKey="partitionkey")
```

更新 Java 应用程序

在本节中，您更新 Java 应用程序代码，以便从源流中读取时担任源账户角色。

对 `BasicStreamingJob.java` 文件进行以下更改。将示例源账号 (`SOURCE01234567`) 替换为您的源账号。

```
package com.amazonaws.services.managed-flink;

import com.amazonaws.services.managed-flink.runtime.KinesisAnalyticsRuntime;
import org.apache.flink.api.common.serialization.SimpleStringSchema;
import org.apache.flink.streaming.api.datastream.DataStream;
import org.apache.flink.streaming.api.environment.StreamExecutionEnvironment;
import org.apache.flink.streaming.connectors.kinesis.FlinkKinesisConsumer;
```



```
import org.apache.flink.streaming.connectors.kinesis.FlinkKinesisProducer;
import org.apache.flink.streaming.connectors.kinesis.config.ConsumerConfigConstants;
import org.apache.flink.streaming.connectors.kinesis.config.AWSConfigConstants;

import java.io.IOException;
import java.util.Map;
import java.util.Properties;

/**
 * A basic Managed Service for Apache Flink for Java application with Kinesis data
 * streams
 * as source and sink.
 */
public class BasicStreamingJob {
    private static final String region = "us-west-2";
    private static final String inputStreamName = "SourceAccountExampleInputStream";
    private static final String outputStreamName = ExampleOutputStream;
    private static final String roleArn = "arn:aws:iam::SOURCE01234567:role/KA-Source-Stream-Role";
    private static final String roleSessionName = "ksassumedrolesession";

    private static DataStream<String>
    createSourceFromStaticConfig(StreamExecutionEnvironment env) {
        Properties inputProperties = new Properties();
        inputProperties.setProperty(AWSConfigConstants.AWS_CREDENTIALS_PROVIDER,
            "ASSUME_ROLE");
        inputProperties.setProperty(AWSConfigConstants.AWS_ROLE_ARN, roleArn);
        inputProperties.setProperty(AWSConfigConstants.AWS_ROLE_SESSION_NAME,
            roleSessionName);
        inputProperties.setProperty(ConsumerConfigConstants.AWS_REGION, region);
        inputProperties.setProperty(ConsumerConfigConstants.STREAM_INITIAL_POSITION,
            "LATEST");

        return env.addSource(new FlinkKinesisConsumer<>(inputStreamName, new
            SimpleStringSchema(), inputProperties));
    }

    private static KinesisStreamsSink<String> createSinkFromStaticConfig() {
        Properties outputProperties = new Properties();
        outputProperties.setProperty(AWSConfigConstants.AWS_REGION, region);

        return KinesisStreamsSink.<String>builder()
            .setKinesisClientProperties(outputProperties)
            .setSerializationSchema(new SimpleStringSchema())
    }
}
```

```
        .setStreamName(outputProperties.getProperty("OUTPUT_STREAM",
"ExampleOutputStream"))
        .setPartitionKeyGenerator(element ->
String.valueOf(element.hashCode()))
        .build();
    }

    public static void main(String[] args) throws Exception {
        // set up the streaming execution environment
        final StreamExecutionEnvironment env =
StreamExecutionEnvironment.getExecutionEnvironment();

        DataStream<String> input = createSourceFromStaticConfig(env);

        input.addSink(createSinkFromStaticConfig());

        env.execute("Flink Streaming Java API Skeleton");
    }
}
```

构建、上传和运行应用程序

执行以下操作以更新和运行应用程序：

1. 在具有 pom.xml 文件的目录中运行以下命令，以再次构建应用程序。

```
mvn package -Dflink.version=1.15.3
```

2. 从 Amazon Simple Storage Service (Amazon S3) 存储桶中删除以前的 JAR 文件，然后将新的 aws-kinesis-analytics-java-apps-1.0.jar 文件上传到 S3 存储桶中。
3. 在 Managed Service for Apache Flink 的控制台中，在应用程序页面选择配置、更新以重新加载应用程序 JAR 文件。
4. 运行 stock.py 脚本以将数据发送到源流。

```
python stock.py
```

现在，应用程序从另一个账户的 Kinesis 流中读取数据。

您可以检查 ExampleOutputStream 流的 PutRecords.Bytes 指标，以验证应用程序是否正常工作。如果在输出流中具有活动，则应用程序正常工作。

教程：在 Amazon MSK 上使用自定义信任库

当前数据来源 API

如果您使用的是当前的数据来源 API，则您的应用程序可以利用[此处](#)介绍的 MSK Config Providers 实用程序。这样，您的 `KafkaSource` 函数就可以在 Amazon S3 中访问您的密钥库和信任库以实现双向 TLS。

```
...
// define names of config providers:
builder.setProperty("config.providers", "secretsmanager,s3import");

// provide implementation classes for each provider:
builder.setProperty("config.providers.secretsmanager.class",
    "com.amazonaws.kafka.config.providers.SecretsManagerConfigProvider");
builder.setProperty("config.providers.s3import.class",
    "com.amazonaws.kafka.config.providers.S3ImportConfigProvider");

String region = appProperties.get(Helpers.S3_BUCKET_REGION_KEY).toString();
String keystoreS3Bucket = appProperties.get(Helpers.KEYSTORE_S3_BUCKET_KEY).toString();
String keystoreS3Path = appProperties.get(Helpers.KEYSTORE_S3_PATH_KEY).toString();
String truststoreS3Bucket =
    appProperties.get(Helpers.TRUSTSTORE_S3_BUCKET_KEY).toString();
String truststoreS3Path = appProperties.get(Helpers.TRUSTSTORE_S3_PATH_KEY).toString();
String keystorePassSecret =
    appProperties.get(Helpers.KEYSTORE_PASS_SECRET_KEY).toString();
String keystorePassSecretField =
    appProperties.get(Helpers.KEYSTORE_PASS_SECRET_FIELD_KEY).toString();

// region, etc..
builder.setProperty("config.providers.s3import.param.region", region);

// properties
builder.setProperty("ssl.truststore.location", "${s3import:" + region + ":" +
    truststoreS3Bucket + "/" + truststoreS3Path + "}");
builder.setProperty("ssl.keystore.type", "PKCS12");
builder.setProperty("ssl.keystore.location", "${s3import:" + region + ":" +
    keystoreS3Bucket + "/" + keystoreS3Path + "}");
builder.setProperty("ssl.keystore.password", "${secretsmanager:" + keystorePassSecret +
    ":" + keystorePassSecretField + "}");
builder.setProperty("ssl.key.password", "${secretsmanager:" + keystorePassSecret + ":" +
    keystorePassSecretField + "}");
```

...

更多细节和演练可以在[此处](#)找到。

旧版 SourceFunction API

如果您使用的是旧版 SourceFunction API，则您的应用程序将使用自定义序列化和反序列化架构，这些架构将覆盖加载自定义信任库open的方法。这样，在应用程序重新启动或替换线程之后，该应用程序便可以使用信任库。

使用以下代码检索和存储自定义信任库：

```
public static void initializeKafkaTruststore() {
    ClassLoader classLoader = Thread.currentThread().getContextClassLoader();
    URL inputUrl = classLoader.getResource("kafka.client.truststore.jks");
    File dest = new File("/tmp/kafka.client.truststore.jks");

    try {
        FileUtils.copyURLToFile(inputUrl, dest);
    } catch (Exception ex) {
        throw new FlinkRuntimeException("Failed to initialize Kafka truststore", ex);
    }
}
```

Note

Apache Flink 要求信任库采用。

Note

要为本练习设置所需的先决条件，请先完成[入门指南 \(DataStream API\)](#)练习。

以下教程演示如何安全地连接到 Kafka 集群，该集群使用自定义、私有甚至自托管的证书颁发机构 (CA) 颁发的服务器证书。

为了通过 TLS 将任何 Kafka 客户端安全地连接到 Kafka 集群，Kafka 客户端（如示例 Flink 应用程序）必须信任 Kafka 集群的服务器证书（从颁发证书到根级 CA）提供的完整信任链。以自定义信任库

为例，我们将使用启用双向 TLS (MTLS) 身份验证的 Amazon MSK 集群。这意味着 MSK 集群节点使用由 Amazon 证书管理器私有证书颁发机构 (ACM Private CA) 颁发的服务器证书，该证书对您的账户和区域是私有的，因此不受执行 Flink 应用程序的 Java 虚拟机 (JVM) 的默认信任库的信任。

Note

- 密钥库用于存储提供给服务器或客户端进行验证的私钥和身份证书。
- 信任库用于存储来自认证机构 (CA) 的证书，这些证书用于验证服务器在 SSL 连接中提供的证书。

您还可以使用本教程中的方法，在 Managed Service for Apache Flink 的应用程序与其他 Apache Kafka 源之间进行交互，例如：

- Amazon ([Amazon EC2](#) 或 [Amazon EKS](#)) 中托管的自定义 Apache Kafka 集群
- Amazon 中托管的 [Confluent Kafka 集群](#)
- 通过 [Amazon Direct Connect](#) 或 VPN 访问的本地 Kafka 集群

本教程包含以下部分：

- [创建带有 Amazon MSK 集群的 Amazon VPC](#)
- [创建自定义信任库并将其应用于您的集群](#)
- [创建应用程序代码](#)
- [上传 Apache Flink 流式处理 Java 代码](#)
- [创建应用程序](#)
- [配置应用程序](#)
- [运行应用程序](#)
- [测试应用程序](#)

创建带有 Amazon MSK 集群的 Amazon VPC

要创建示例 VPC 和 Amazon MSK 集群以从 Managed Service for Apache Flink 的应用程序进行访问，请按照 [Amazon MSK 入门](#) 教程进行操作。

在完成本教程时，还请执行以下操作：

- 在 [步骤 3：创建主题](#) 中，重复 `kafka-topics.sh --create` 命令以创建名为 `AmazonKafkaTutorialTopicDestination` 的目标主题：

```
bin/kafka-topics.sh --create --bootstrap-server ZooKeeperConnectionString --
replication-factor 3 --partitions 1 --topic AWSKafkaTutorialTopicDestination
```

Note

如果 `kafka-topics.sh` 命令返回 `ZooKeeperClientTimeoutException`，请验证 Kafka 集群的安全组是否有允许来自客户端实例私有 IP 地址的所有流量的入站规则。

- 记录集群的引导服务器列表。您可以使用以下命令获取引导服务器列表（`ClusterArn` 替换为 MSK 集群的 ARN）：

```
aws kafka get-bootstrap-brokers --region us-west-2 --cluster-arn ClusterArn
{...
  "BootstrapBrokerStringTls": "b-2.aws-kafka-tutorial-cluste.t79r6y.c4.kafka.us-
west-2.amazonaws.com:9094,b-1.aws-kafka-tutorial-cluste.t79r6y.c4.kafka.us-
west-2.amazonaws.com:9094,b-3.aws-kafka-tutorial-cluste.t79r6y.c4.kafka.us-
west-2.amazonaws.com:9094"
}
```

- 按照本教程和预备教程中的步骤进行操作时，请务必在代码、命令和控制台条目中使用您选择的 Amazon 区域。

创建自定义信任库并将其应用于您的集群

在本节中，您将创建自定义证书颁发机构 (CA)，用其生成自定义信任库，然后将其应用于您的 MSK 集群。

要创建和应用您的自定义信任库，请按照《Amazon Managed Streaming for Apache Kafka 开发者指南》中的 [客户端身份验证](#) 教程进行操作。

创建应用程序代码

在本节中，您下载并编译应用程序 JAR 文件。

此示例的 Java 应用程序代码可从中获得 GitHub。要下载应用程序代码，请执行以下操作：

1. 如果尚未安装 Git 客户端，请安装它。有关更多信息，请参阅 [安装 Git](#)。

2. 使用以下命令克隆远程存储库：

```
git clone https://github.com/aws-samples/amazon-kinesis-data-analytics-examples.git
```

3. 应用程序代码位于 `amazon-kinesis-data-analytics-java-examples/CustomKeystore` 中。您可以检查代码以熟悉 Managed Service for Apache Flink 的代码结构。
4. 使用命令行 Maven 工具或首选的开发环境以创建 JAR 文件。要使用命令行 Maven 工具编译 JAR 文件，请输入以下内容：

```
mvn package -Dflink.version=1.15.3
```

如果构建成功，则会创建以下文件：

```
target/flink-app-1.0-SNAPSHOT.jar
```

Note

提供的源代码依赖于 Java 11 中的库。

上传 Apache Flink 流式处理 Java 代码

在本节中，您将应用程序代码上传到在[入门指南 \(DataStream API\)](#)教程中创建的 Amazon S3 存储桶。

Note

如果您从入门教程中删除了 Amazon S3 存储桶，请再次执行[the section called “上传 Apache Flink 流式处理 Java 代码”](#)步骤。

1. 在 Amazon S3 控制台中，选择 `ka-app-code- <username>` 存储桶，然后选择上传。
2. 在选择文件步骤中，选择添加文件。导航到您在上一步中创建的 `flink-app-1.0-SNAPSHOT.jar` 文件。
3. 您无需更改该对象的任何设置，因此，请选择上传。

您的应用程序代码现在存储在 Amazon S3 存储桶中，应用程序可以在其中访问代码。

创建应用程序

1. 打开 Managed Service for Apache Flink 控制台，网址为 <https://console.aws.amazon.com/flink>
2. 在 Managed Service for Apache Flink 控制面板上，选择创建分析应用程序。
3. 在 Managed Service for Apache Flink - 创建应用程序页面上，提供应用程序详细信息，如下所示：
 - 对于应用程序名称，输入 **MyApplication**。
 - 对于运行时，请选择 Apache Flink 版本 1.15.2。
4. 对于访问权限，请选择创建/更新 IAM 角色 **kinesis-analytics-MyApplication-us-west-2**。
5. 选择创建应用程序。

Note

使用控制台创建 Managed Service for Apache Flink 时，您可以选择为您的应用程序创建一个 IAM 角色和策略。您的应用程序使用此角色和策略访问其从属资源。这些 IAM 资源是使用您的应用程序名称和区域命名的，如下所示：

- 策略：`kinesis-analytics-service-MyApplication-us-west-2`
- 角色：`kinesisanalytics-MyApplication-us-west-2`

配置应用程序

1. 在 MyApplication 页面上，选择配置。
2. 在 配置应用程序 页面上，提供 代码位置：
 - 对于 Amazon S3 存储桶，请输入 `ka-app-code-<username>`。
 - 在 Amazon S3 对象的路径中，输入 `flink-app-1.0-SNAPSHOT.jar`。
3. 在对应用程序的访问权限下，对于访问权限，选择 创建/更新 IAM 角色 **kinesis-analytics-MyApplication-us-west-2**。

Note

在使用控制台指定应用程序资源（例如日志或 VPC）时，控制台修改应用程序执行角色以授权访问这些资源。

4. 在 Properties (属性) 下面，选择 Add Group (添加组)。输入以下属性：

组 ID	键	值
KafkaSource	topic	AmazonKafkaTutorialTopic
KafkaSource	bootstrap.servers	#####
KafkaSource	security.protocol	SSL
KafkaSource	ssl.truststore.location	/usr/lib/jvm/java-11-amazon-corretto/lib/security/cacerts
KafkaSource	ssl.truststore.password	changeit

Note

默认证书的 ssl.truststore.password 为“changeit”— 如果使用默认证书，则不需要更改该值。

- 再次选择 Add Group (添加组)。输入以下属性：

组 ID	键	值
KafkaSink	topic	AmazonKafkaTutorialTopicDestination
KafkaSink	bootstrap.servers	#####
KafkaSink	security.protocol	SSL

组 ID	键	值
KafkaSink	ssl.truststore.location	/usr/lib/jvm/java-11-amazon-corretto/lib/security/cacerts
KafkaSink	ssl.truststore.password	changeit
KafkaSink	transaction.timeout.ms	1000

应用程序代码读取上述应用程序属性，以配置用于与 VPC 和 Amazon MSK 集群交互的源和接收器。有关使用属性的更多信息，请参阅[运行时属性](#)。

- 在 Snapshots (快照) 下面，选择 Disable (禁用)。这样，就可以轻松更新应用程序，而无需加载无效的应用程序状态数据。
- 在 监控 下，确保 监控指标级别 设置为 应用程序。
- 要进行 CloudWatch 日志记录，请选中“启用”复选框。
- 在 Virtual Private Cloud (VPC) 部分中，选择要与应用程序关联的 VPC。选择与您的 VPC 关联的子网和安全组，您希望应用程序使用它们访问 VPC 资源。
- 选择更新。

Note

当您选择启用 CloudWatch 日志记录时，适用于 Apache Flink 的托管服务会为您创建日志组和日志流。这些资源的名称如下所示：

- 日志组：/aws/kinesis-analytics/MyApplication
- 日志流：kinesis-analytics-log-stream

该日志流用于监控应用程序。

运行应用程序

可以通过运行应用程序、打开 Apache Flink 控制面板并选择所需的 Flink 任务来查看 Flink 任务图。

测试应用程序

在本节中，您将记录写入到源主题。应用程序从源主题中读取记录，并将其写入到目标主题中。您可以将记录写入到源主题以及从目标主题中读取记录，以验证应用程序是否正常工作。

要写入和读取主题中的记录，请按照 [Amazon MSK 入门](#) 教程中的 [步骤 6：生成和使用数据](#) 中的步骤进行操作。

要从目标主题中读取，请在到集群的第二个连接中使用目标主题名称，而不是源主题：

```
bin/kafka-console-consumer.sh --bootstrap-server BootstrapBrokerString --  
consumer.config client.properties --topic AmazonKafkaTutorialTopicDestination --from-  
beginning
```

如果在目标主题中没有任何记录，请参阅 [故障排除](#) 主题中的 [无法访问 VPC 中的资源](#) 一节。

Python 示例

以下示例演示如何使用 Python 和 Apache Flink 表 API 创建应用程序。

主题

- [示例：在 Python 中创建滚动窗口](#)
- [示例：在 Python 中创建滑动窗口](#)
- [示例：使用 Python 将流数据发送到 Amazon S3](#)

示例：在 Python 中创建滚动窗口

在本练习中，您将创建一个 Python Managed Service for Apache Flink 应用程序，该应用程序使用滚动窗口聚合数据。

Note

要为本练习设置所需的先决条件，请先完成 [入门 \(Python\)](#) 练习。

本主题包含下列部分：

- [创建相关资源](#)
- [将示例记录写入输入流](#)

- [下载并检查应用程序代码](#)
- [压缩并上传 Apache Flink 流式传输 Python 代码](#)
- [创建并运行 Managed Service for Apache Flink](#)
- [清理 Amazon 资源](#)

创建相关资源

在本练习中，创建 Managed Service for Apache Flink 的应用程序之前，您需要创建以下从属资源：

- 两个 Kinesis 数据流 (`ExampleInputStream` 和 `ExampleOutputStream`)。
- 存储应用程序代码 (`ka-app-code-<username>`) 的 Amazon S3 存储桶

您可以使用控制台创建 Kinesis 流和 Amazon S3 存储桶。有关创建这些资源的说明，请参阅以下主题：

- Amazon Kinesis Data Streams 开发人员指南中的[创建和更新数据流](#)。将数据流命名为 **`ExampleInputStream`** 和 **`ExampleOutputStream`**。
- Amazon Simple Storage Service 用户指南中的[如何创建 S3 存储桶？](#)。附加您的登录名，以便为 Amazon S3 存储桶指定全局唯一的名称，例如 **`ka-app-code-<username>`**。

将示例记录写入输入流

在本节中，您使用 Python 脚本将示例记录写入流，以供应用程序处理。

Note

此部分需要 [Amazon SDK for Python \(Boto\)](#)。

Note

本节中的 Python 脚本使用 Amazon CLI。您必须将您的配置 Amazon CLI 为使用您的账户凭证和默认区域。要配置您的 Amazon CLI，请输入以下内容：

```
aws configure
```

1. 使用以下内容创建名为 `stock.py` 的文件：

```
import datetime
import json
import random
import boto3

STREAM_NAME = "ExampleInputStream"

def get_data():
    return {
        'event_time': datetime.datetime.now().isoformat(),
        'ticker': random.choice(['AAPL', 'AMZN', 'MSFT', 'INTC', 'TBV']),
        'price': round(random.random() * 100, 2)}

def generate(stream_name, kinesis_client):
    while True:
        data = get_data()
        print(data)
        kinesis_client.put_record(
            StreamName=stream_name,
            Data=json.dumps(data),
            PartitionKey="partitionkey")

if __name__ == '__main__':
    generate(STREAM_NAME, boto3.client('kinesis', region_name='us-west-2'))
```

2. 运行 `stock.py` 脚本：

```
$ python stock.py
```

在完成本教程的其余部分时，请将脚本保持运行状态。

下载并检查应用程序代码

此示例的 Python 应用程序代码可从中获得 GitHub。要下载应用程序代码，请执行以下操作：

1. 如果尚未安装 Git 客户端，请安装它。有关更多信息，请参阅[安装 Git](#)。

2. 使用以下命令克隆远程存储库：

```
git clone https://github.com/aws-samples/amazon-kinesis-data-analytics-examples.git
```

3. 导航到 `amazon-kinesis-data-analytics-java-examples/python/TumblingWindow` 目录。

应用程序代码位于 `tumbling-windows.py` 文件中。请注意有关应用程序代码的以下信息：

- 应用程序使用 Kinesis 表源从源流中进行读取。以下代码段调用该 `create_table` 函数来创建 Kinesis 表源：

```
table_env.execute_sql(  
    create_input_table(input_table_name, input_stream, input_region,  
    stream_initpos)  
)
```

该 `create_table` 函数使用 SQL 命令创建由流式传输源支持的表：

```
def create_input_table(table_name, stream_name, region, stream_initpos):  
    return """ CREATE TABLE {0} (  
        ticker VARCHAR(6),  
        price DOUBLE,  
        event_time TIMESTAMP(3),  
        WATERMARK FOR event_time AS event_time - INTERVAL '5' SECOND  
    )  
    PARTITIONED BY (ticker)  
    WITH (  
        'connector' = 'kinesis',  
        'stream' = '{1}',  
        'aws.region' = '{2}',  
        'scan.stream.initpos' = '{3}',  
        'format' = 'json',  
        'json.timestamp-format.standard' = 'ISO-8601'  
    ) """ .format(table_name, stream_name, region, stream_initpos)
```

- 应用程序使用 `Tumble` 运算符在指定的滚动窗口内聚合记录，并将聚合的记录作为表对象返回：

```
tumbling_window_table = (  
    input_table.window(  
        Tumble.over("10.seconds").on("event_time").alias("ten_second_window")
```

```
)  
    .group_by("ticker, ten_second_window")  
    .select("ticker, price.min as price, to_string(ten_second_window.end) as  
event_time")
```

- 该应用程序使用来自 [flink-sql-connector-kinesis-1.15.2.jar](#) 的 Kinesis Flink 连接器。

压缩并上传 Apache Flink 流式传输 Python 代码

在本节中，您将应用程序代码上传到在[创建相关资源](#)一节中创建的 Amazon S3 存储桶。

1. 使用您首选的压缩应用程序来压缩 tumbling-windows.py 和 flink-sql-connector-kinesis-1.15.2.jar 文件。为存档myapp.zip命名。
2. 在 Amazon S3 控制台中，选择 ka-app-code- <username>存储桶，然后选择上传。
3. 在选择文件步骤中，选择添加文件。导航到您在上一步中创建的 myapp.zip 文件。
4. 您无需更改该对象的任何设置，因此，请选择上传。

您的应用程序代码现在存储在 Amazon S3 存储桶中，应用程序可以在其中访问代码。

创建并运行 Managed Service for Apache Flink

按照以下步骤，使用控制台创建、配置、更新和运行应用程序。

创建应用程序

1. 打开 Managed Service for Apache Flink 控制台，网址为 <https://console.aws.amazon.com/flink>
2. 在 Managed Service for Apache Flink 控制面板上，选择创建分析应用程序。
3. 在Managed Service for Apache Flink - 创建应用程序页面上，提供应用程序详细信息，如下所示：
 - 对于 应用程序名称 ，输入 **MyApplication**。
 - 对于 运行时 ，请选择 Apache Flink。

Note

Managed Service for Apache Flink 使用 Apache Flink 版本 1.15.2。

- 将版本下拉列表保留为 Apache Flink 版本 1.15.2 (建议的版本)。

- 对于访问权限，请选择 创建/更新 IAM 角色 **kinesis-analytics-MyApplication-us-west-2**。
- 选择创建应用程序。

Note

在使用控制台创建应用程序的 Managed Service for Apache Flink 时，您可以选择为应用程序创建 IAM 角色和策略。您的应用程序使用此角色和策略访问其从属资源。这些 IAM 资源是使用您的应用程序名称和区域命名的，如下所示：

- 策略：`kinesis-analytics-service-MyApplication-us-west-2`
- 角色：`kinesisanalytics-MyApplication-us-west-2`

配置应用程序

- 在 MyApplication 页面上，选择配置。
- 在 配置应用程序 页面上，提供 代码位置：
 - 对于 Amazon S3 存储桶，请输入 `ka-app-code-<username>`。
 - 在 Amazon S3 对象的路径中，输入 `myapp.zip`。
- 在对应用程序的访问权限下，对于 访问权限，选择 创建/更新 IAM 角色 **kinesis-analytics-MyApplication-us-west-2**。
- 在属性下面，选择添加组。
- 输入以下信息：

组 ID	键	值
<code>consumer.config.0</code>	<code>input.stream.name</code>	<code>ExampleInputStream</code>
<code>consumer.config.0</code>	<code>aws.region</code>	<code>us-west-2</code>
<code>consumer.config.0</code>	<code>scan.stream.initpos</code>	<code>LATEST</code>

选择保存。

6. 在属性下面，再次选择添加组。
7. 输入以下信息：

组 ID	键	值
producer.config.0	output.stream.name	ExampleOutputStream
producer.config.0	aws.region	us-west-2
producer.config.0	shard.count	1

8. 在属性下面，再次选择添加组。对于组 ID，输入 **kinesis.analytics.flink.run.options**。这个特殊的属性组告诉你的应用程序在哪里可以找到它的代码资源。有关更多信息，请参阅 [指定您的代码文件](#)。
9. 输入以下信息：

组 ID	键	值
kinesis.analytics.flink.run.options	python	tumbling-windows.py
kinesis.analytics.flink.run.options	jarfile	flink-sql-connector-kinesis-1.15.2.jar

10. 在 监控 下，确保 监控指标级别 设置为 应用程序。
11. 要进行 CloudWatch 日志记录，请选中“启用”复选框。
12. 选择更新。

Note

当您选择启用 CloudWatch 日志记录时，适用于 Apache Flink 的托管服务会为您创建日志组和日志流。这些资源的名称如下所示：

- 日志组：`/aws/kinesis-analytics/MyApplication`
- 日志流：`kinesis-analytics-log-stream`

该日志流用于监控应用程序。这与应用程序用于发送结果的日志流不同。

编辑 IAM policy

编辑 IAM policy 以添加访问 Kinesis 数据流的权限。

1. 通过 <https://console.aws.amazon.com/iam/> 打开 IAM 控制台。
2. 选择策略。选择控制台在上一部分中为您创建的 **kinesis-analytics-service-MyApplication-us-west-2** 策略。
3. 在摘要页面上，选择编辑策略。选择 JSON 选项卡。
4. 将以下策略示例中突出显示的部分添加到策略中。将示例账户 ID (**012345678901**) 替换为您的账户 ID。

```
{
  "Version": "2012-10-17",
  "Statement": [
    {
      "Sid": "ReadCode",
      "Effect": "Allow",
      "Action": [
        "s3:GetObject",
        "logs:DescribeLogGroups",
        "s3:GetObjectVersion"
      ],
      "Resource": [
        "arn:aws:logs:us-west-2:012345678901:log-group:*",
        "arn:aws:s3:::ka-app-code-<username>/myapp.zip"
      ]
    },
    {
      "Sid": "DescribeLogStreams",
      "Effect": "Allow",
      "Action": "logs:DescribeLogStreams",
      "Resource": "arn:aws:logs:us-west-2:012345678901:log-group:/aws/kinesis-analytics/MyApplication:log-stream:*"
    },
    {
      "Sid": "PutLogEvents",
      "Effect": "Allow",
```

```

    "Action": "logs:PutLogEvents",
    "Resource": "arn:aws:logs:us-west-2:012345678901:log-group:/aws/
kinesis-analytics/MyApplication:log-stream:kinesis-analytics-log-stream"
  },
  {
    "Sid": "ListCloudwatchLogGroups",
    "Effect": "Allow",
    "Action": [
      "logs:DescribeLogGroups"
    ],
    "Resource": [
      "arn:aws:logs:us-west-2:012345678901:log-group:*"
    ]
  },
  {
    "Sid": "ReadInputStream",
    "Effect": "Allow",
    "Action": "kinesis:*",
    "Resource": "arn:aws:kinesis:us-west-2:012345678901:stream/
ExampleInputStream"
  },
  {
    "Sid": "WriteOutputStream",
    "Effect": "Allow",
    "Action": "kinesis:*",
    "Resource": "arn:aws:kinesis:us-west-2:012345678901:stream/
ExampleOutputStream"
  }
]
}

```

运行应用程序

可以通过运行应用程序、打开 Apache Flink 控制面板并选择所需的 Flink 任务来查看 Flink 任务图。您可以在 CloudWatch 控制台上查看托管服务的 Apache Flink 指标，以验证应用程序是否正常运行。

清理 Amazon 资源

本节包含清理在滚动窗口教程中创建的 Amazon 资源的过程。

本主题包含下列部分：

- [删除 Managed Service for Apache Flink 应用程序](#)

- [删除您的 Kinesis 数据流](#)
- [删除您的 Amazon S3 对象和存储桶](#)
- [删除您的 IAM 资源](#)
- [删除您的 CloudWatch 资源](#)

删除 Managed Service for Apache Flink 应用程序

1. 打开 Managed Service for Apache Flink 控制台，网址为 <https://console.aws.amazon.com/flink>
2. 在 Apache Flink 的托管服务面板中，选择。MyApplication
3. 在应用程序的页面中，选择 删除，然后确认删除。

删除您的 Kinesis 数据流

1. 打开 Kinesis 控制台，网址为：<https://console.aws.amazon.com/kinesis>。
2. 在 Kinesis Data Streams 面板中，ExampleInputStream选择。
3. 在该ExampleInputStream页面中，选择“删除 Kinesis Stream”，然后确认删除。
4. 在 Kinesis 直播页面中 ExampleOutputStream，选择，选择操作，选择删除，然后确认删除。

删除您的 Amazon S3 对象和存储桶

1. 打开 Amazon S3 控制台，网址为：<https://console.aws.amazon.com/s3/>。
2. 选择 ka-app-code- 存储桶。 <username>
3. 选择 删除，然后输入存储桶名称以确认删除。

删除您的 IAM 资源

1. 通过 <https://console.aws.amazon.com/iam/> 打开 IAM 控制台。
2. 在导航栏中，选择策略。
3. 在筛选条件控件中，输入 kinesis。
4. 选择 kinesis-analytics-service--us-MyApplication west-2 策略。
5. 选择 策略操作，然后选择 删除。
6. 在导航栏中，选择 角色。
7. 选择 kinesis-analytics-us-west-2 角色MyApplication。

8. 选择 删除角色，然后确认删除。

删除您的 CloudWatch 资源

1. 打开 CloudWatch 控制台，[网址为 https://console.aws.amazon.com/cloudwatch/](https://console.aws.amazon.com/cloudwatch/)。
2. 在导航栏中，选择 日志。
3. 选择 /aws/kinesis-analytics/ 日志组 MyApplication。
4. 选择 删除日志组，然后确认删除。

示例：在 Python 中创建滑动窗口

Note

要为本练习设置所需的先决条件，请先完成[入门 \(Python\)](#)练习。

本主题包含下列部分：

- [创建相关资源](#)
- [将示例记录写入输入流](#)
- [下载并检查应用程序代码](#)
- [压缩并上传 Apache Flink 流式传输 Python 代码](#)
- [创建并运行 Managed Service for Apache Flink](#)
- [清理 Amazon 资源](#)

创建相关资源

在本练习中，创建 Managed Service for Apache Flink 的应用程序之前，您需要创建以下从属资源：

- 两个 Kinesis 数据流 (ExampleInputStream 和 ExampleOutputStream)。
- 存储应用程序代码 (ka-app-code-*<username>*) 的 Amazon S3 存储桶

您可以使用控制台创建 Kinesis 流和 Amazon S3 存储桶。有关创建这些资源的说明，请参阅以下主题：

- Amazon Kinesis Data Streams 开发人员指南中的[创建和更新数据流](#)。将数据流命名为 **ExampleInputStream** 和 **ExampleOutputStream**。
- Amazon Simple Storage Service 用户指南中的[如何创建 S3 存储桶？](#)。附加您的登录名，以便为 Amazon S3 存储桶指定全局唯一的名称，例如 **ka-app-code-*<username>***。

将示例记录写入输入流

在本节中，您使用 Python 脚本将示例记录写入流，以供应用程序处理。

Note

此部分需要 [Amazon SDK for Python \(Boto\)](#)。

Note

本节中的 Python 脚本使用 Amazon CLI。您必须将您的配置 Amazon CLI 为使用您的账户凭证和默认区域。要配置您的 Amazon CLI，请输入以下内容：

```
aws configure
```

1. 使用以下内容创建名为 `stock.py` 的文件：

```
import datetime
import json
import random
import boto3

STREAM_NAME = "ExampleInputStream"

def get_data():
    return {
        'event_time': datetime.datetime.now().isoformat(),
        'ticker': random.choice(['AAPL', 'AMZN', 'MSFT', 'INTC', 'TBV']),
        'price': round(random.random() * 100, 2)}
```

```
def generate(stream_name, kinesis_client):
    while True:
        data = get_data()
        print(data)
        kinesis_client.put_record(
            StreamName=stream_name,
            Data=json.dumps(data),
            PartitionKey="partitionkey")

if __name__ == '__main__':
    generate(STREAM_NAME, boto3.client('kinesis', region_name='us-west-2'))
```

2. 运行 stock.py 脚本：

```
$ python stock.py
```

在完成本教程的其余部分时，请将脚本保持运行状态。

下载并检查应用程序代码

此示例的 Python 应用程序代码可从中获得 GitHub。要下载应用程序代码，请执行以下操作：

1. 如果尚未安装 Git 客户端，请安装它。有关更多信息，请参阅[安装 Git](#)。
2. 使用以下命令克隆远程存储库：

```
git clone https://github.com/aws-samples/>amazon-kinesis-data-analytics-java-examples
```

3. 导航到 `amazon-kinesis-data-analytics-java-examples/python/SlidingWindow` 目录。

应用程序代码位于 `sliding-windows.py` 文件中。请注意有关应用程序代码的以下信息：

- 应用程序使用 Kinesis 表源从源流中进行读取。以下代码段调用该 `create_input_table` 函数来创建 Kinesis 表源：

```
table_env.execute_sql(
```

```

        create_input_table(input_table_name, input_stream, input_region,
stream_initpos)
    )

```

该create_input_table函数使用 SQL 命令创建由流式传输源支持的表：

```

def create_input_table(table_name, stream_name, region, stream_initpos):
    return """ CREATE TABLE {0} (
        ticker VARCHAR(6),
        price DOUBLE,
        event_time TIMESTAMP(3),
        WATERMARK FOR event_time AS event_time - INTERVAL '5' SECOND
    )
    PARTITIONED BY (ticker)
    WITH (
        'connector' = 'kinesis',
        'stream' = '{1}',
        'aws.region' = '{2}',
        'scan.stream.initpos' = '{3}',
        'format' = 'json',
        'json.timestamp-format.standard' = 'ISO-8601'
    ) """ .format(table_name, stream_name, region, stream_initpos)
}

```

- 应用程序使用 Slide 运算符在指定的滑动窗口中聚合记录，并将聚合的记录作为表对象返回：

```

sliding_window_table = (
    input_table
        .window(
            Slide.over("10.seconds")
                .every("5.seconds")
                .on("event_time")
                .alias("ten_second_window")
        )
        .group_by("ticker, ten_second_window")
        .select("ticker, price.min as price, to_string(ten_second_window.end) as
event_time")
    )

```

- [该应用程序使用-1.15.2.jar 文件中的 Kinesis Flink 连接器。flink-sql-connector-kinesis](#)

压缩并上传 Apache Flink 流式传输 Python 代码

在本节中，您将应用程序代码上传到[创建相关资源](#)一节中创建的 Amazon S3 存储桶。

本节介绍如何打包 Python 应用程序。

1. 使用您首选的压缩应用程序来压缩 `sliding-windows.py` 和 `flink-sql-connector-kinesis-1.15.2.jar` 文件。为存档 `myapp.zip` 命名。
2. 在 Amazon S3 控制台中，选择 `ka-app-code- <username>` 存储桶，然后选择上传。
3. 在选择文件步骤中，选择添加文件。导航到您在上一步中创建的 `myapp.zip` 文件。
4. 您无需更改该对象的任何设置，因此，请选择上传。

您的应用程序代码现在存储在 Amazon S3 存储桶中，应用程序可以在其中访问代码。

创建并运行 Managed Service for Apache Flink

按照以下步骤，使用控制台创建、配置、更新和运行应用程序。

创建应用程序

1. 打开 Managed Service for Apache Flink 控制台，网址为 <https://console.aws.amazon.com/flink>
2. 在 Managed Service for Apache Flink 控制面板上，选择创建分析应用程序。
3. 在 Managed Service for Apache Flink - 创建应用程序页面上，提供应用程序详细信息，如下所示：
 - 对于应用程序名称，输入 **MyApplication**。
 - 对于运行时，请选择 Apache Flink。

Note

Managed Service for Apache Flink 使用 Apache Flink 版本 1.15.2。

- 将版本下拉列表保留为 Apache Flink 版本 1.15.2 (建议的版本)。
4. 对于访问权限，请选择 创建/更新 IAM 角色 **kinesis-analytics-MyApplication-us-west-2**。
 5. 选择创建应用程序。

Note

在使用控制台创建应用程序的 Managed Service for Apache Flink 时，您可以选择为应用程序创建 IAM 角色和策略。您的应用程序使用此角色和策略访问其从属资源。这些 IAM 资源是使用您的应用程序名称和区域命名的，如下所示：

- 策略：`kinesis-analytics-service-MyApplication-us-west-2`
- 角色：`kinesisanalytics-MyApplication-us-west-2`

配置应用程序

1. 在 MyApplication 页面上，选择配置。
2. 在 配置应用程序 页面上，提供 代码位置：
 - 对于 Amazon S3 存储桶，请输入 `ka-app-code-<username>`。
 - 在 Amazon S3 对象的路径中，输入 `myapp.zip`。
3. 在对应用程序的访问权限下，对于 访问权限，选择 创建/更新 IAM 角色 `kinesis-analytics-MyApplication-us-west-2`。
4. 在属性下面，选择添加组。
5. 输入以下应用程序属性和值：

组 ID	键	值
<code>consumer.config.0</code>	<code>input.stream.name</code>	<code>ExampleInputStream</code>
<code>consumer.config.0</code>	<code>aws.region</code>	<code>us-west-2</code>
<code>consumer.config.0</code>	<code>scan.stream.initpos</code>	<code>LATEST</code>

选择保存。

6. 在属性下面，再次选择添加组。
7. 输入以下应用程序属性和值：

组 ID	键	值
producer.config.0	output.stream.name	ExampleOutputStream
producer.config.0	aws.region	us-west-2
producer.config.0	shard.count	1

- 在属性下面，再次选择添加组。对于组 ID，输入 **kinesis.analytics.flink.run.options**。这个特殊的属性组告诉你的应用程序在哪里可以找到它的代码资源。有关更多信息，请参阅 [指定您的代码文件](#)。
- 输入以下应用程序属性和值：

组 ID	键	值
kinesis.analytics.flink.run.options	python	sliding-windows.py
kinesis.analytics.flink.run.options	jarfile	flink-sql-connector-kinesis_1.15.2.jar

- 在 监控 下，确保 监控指标级别 设置为 应用程序。
- 要进行 CloudWatch 日志记录，请选中“启用”复选框。
- 选择更新。

Note

当您选择启用 CloudWatch 日志记录时，适用于 Apache Flink 的托管服务会为您创建日志组和日志流。这些资源的名称如下所示：

- 日志组：/aws/kinesis-analytics/MyApplication
- 日志流：kinesis-analytics-log-stream

该日志流用于监控应用程序。这与应用程序用于发送结果的日志流不同。

编辑 IAM policy

编辑 IAM policy 以添加访问 Kinesis 数据流的权限。

1. 通过 <https://console.aws.amazon.com/iam/> 打开 IAM 控制台。
2. 选择策略。选择控制台在上一部分中为您创建的 **kinesis-analytics-service-MyApplication-us-west-2** 策略。
3. 在摘要页面上，选择编辑策略。选择 JSON 选项卡。
4. 将以下策略示例中突出显示的部分添加到策略中。将示例账户 ID (**012345678901**) 替换为您的账户 ID。

```
{
  "Version": "2012-10-17",
  "Statement": [
    {
      "Sid": "ReadCode",
      "Effect": "Allow",
      "Action": [
        "s3:GetObject",
        "logs:DescribeLogGroups",
        "s3:GetObjectVersion"
      ],
      "Resource": [
        "arn:aws:logs:us-west-2:012345678901:log-group:*",
        "arn:aws:s3:::ka-app-code-username/myapp.zip"
      ]
    },
    {
      "Sid": "DescribeLogStreams",
      "Effect": "Allow",
      "Action": "logs:DescribeLogStreams",
      "Resource": "arn:aws:logs:us-west-2:012345678901:log-group:/aws/kinesis-analytics/MyApplication:log-stream:*"
    },
    {
      "Sid": "PutLogEvents",
      "Effect": "Allow",
      "Action": "logs:PutLogEvents",
      "Resource": "arn:aws:logs:us-west-2:012345678901:log-group:/aws/kinesis-analytics/MyApplication:log-stream:kinesis-analytics-log-stream"
    }
  ]
}
```

```
    "Sid": "ListCloudwatchLogGroups",
    "Effect": "Allow",
    "Action": [
        "logs:DescribeLogGroups"
    ],
    "Resource": [
        "arn:aws:logs:us-west-2:012345678901:log-group:*"
    ]
},
{
    "Sid": "ReadInputStream",
    "Effect": "Allow",
    "Action": "kinesis:*",
    "Resource": "arn:aws:kinesis:us-west-2:012345678901:stream/
ExampleInputStream"
},
{
    "Sid": "WriteOutputStream",
    "Effect": "Allow",
    "Action": "kinesis:*",
    "Resource": "arn:aws:kinesis:us-west-2:012345678901:stream/
ExampleOutputStream"
}
]
}
```

运行应用程序

可以通过运行应用程序、打开 Apache Flink 控制面板并选择所需的 Flink 任务来查看 Flink 任务图。

您可以在 CloudWatch 控制台上查看托管服务的 Apache Flink 指标，以验证应用程序是否正常运行。

清理 Amazon 资源

本节包含清理在滑动窗口教程中创建的 Amazon 资源的过程。

本主题包含下列部分：

- [删除 Managed Service for Apache Flink 应用程序](#)
- [删除您的 Kinesis 数据流](#)
- [删除您的 Amazon S3 对象和存储桶](#)
- [删除您的 IAM 资源](#)

- [删除您的 CloudWatch 资源](#)

删除 Managed Service for Apache Flink 应用程序

1. 打开 Managed Service for Apache Flink 控制台，网址为 <https://console.aws.amazon.com/flink>
2. 在 Apache Flink 的托管服务面板中，选择。MyApplication
3. 在应用程序的页面中，选择 删除，然后确认删除。

删除您的 Kinesis 数据流

1. 打开 Kinesis 控制台，网址为：<https://console.aws.amazon.com/kinesis>。
2. 在 Kinesis Data Streams 面板中，ExampleInputStream 选择。
3. 在该 ExampleInputStream 页面中，选择“删除 Kinesis Stream”，然后确认删除。
4. 在 Kinesis 直播页面中 ExampleOutputStream，选择，选择操作，选择删除，然后确认删除。

删除您的 Amazon S3 对象和存储桶

1. 打开 Amazon S3 控制台，网址为：<https://console.aws.amazon.com/s3/>。
2. 选择 ka-app-code- 存储桶。 <username>
3. 选择 删除，然后输入存储桶名称以确认删除。

删除您的 IAM 资源

1. 通过 <https://console.aws.amazon.com/iam/> 打开 IAM 控制台。
2. 在导航栏中，选择策略。
3. 在筛选条件控件中，输入 kinesis。
4. 选择 kinesis-analytics-service--us-MyApplication west-2 策略。
5. 选择 策略操作，然后选择 删除。
6. 在导航栏中，选择 角色。
7. 选择 kinesis-analytics-us-west-2 角色 MyApplication。
8. 选择 删除角色，然后确认删除。

删除您的 CloudWatch 资源

1. 打开 CloudWatch 控制台，[网址为 https://console.aws.amazon.com/cloudwatch/](https://console.aws.amazon.com/cloudwatch/)。
2. 在导航栏中，选择 日志。
3. 选择 /aws/kinesis-analytics/ 日志组 MyApplication。
4. 选择 删除日志组，然后确认删除。

示例：使用 Python 将流数据发送到 Amazon S3

在本练习中，您将创建一个 Python Managed Service for Apache Flink 应用程序，该应用程序将数据流式传输到 Amazon Simple Storage Service 接收器。

Note

要为本练习设置所需的先决条件，请先完成[入门 \(Python\)](#)练习。

本主题包含下列部分：

- [创建相关资源](#)
- [将示例记录写入输入流](#)
- [下载并检查应用程序代码](#)
- [压缩并上传 Apache Flink 流式传输 Python 代码](#)
- [创建并运行 Managed Service for Apache Flink](#)
- [清理 Amazon 资源](#)

创建相关资源

在本练习中，创建 Managed Service for Apache Flink 的应用程序之前，您需要创建以下从属资源：

- Kinesis 数据流 (ExampleInputStream)
- 存储应用程序代码和输出的 Amazon S3 存储桶 (ka-app-code-*<username>*)

Note

在 Managed Service for Apache Flink 上启用服务器端加密的情况下，Managed Service for Apache Flink 无法将数据写入 Amazon S3。

您可以使用控制台创建 Kinesis 流和 Amazon S3 存储桶。有关创建这些资源的说明，请参阅以下主题：

- Amazon Kinesis Data Streams 开发人员指南中的[创建和更新数据流](#)。将数据流命名为 **ExampleInputStream**。
- Amazon Simple Storage Service 用户指南中的[如何创建 S3 存储桶？](#)。附加您的登录名，以便为 Amazon S3 存储桶指定全局唯一的名称，例如 **ka-app-code-*<username>***。

将示例记录写入输入流

在本节中，您使用 Python 脚本将示例记录写入流，以供应用程序处理。

Note

此部分需要 [Amazon SDK for Python \(Boto\)](#)。

Note

本节中的 Python 脚本使用 Amazon CLI。您必须将您的配置 Amazon CLI 为使用您的账户凭证和默认区域。要配置您的 Amazon CLI，请输入以下内容：

```
aws configure
```

1. 使用以下内容创建名为 `stock.py` 的文件：

```
import datetime
import json
import random
```



```
import boto3

STREAM_NAME = "ExampleInputStream"

def get_data():
    return {
        'event_time': datetime.datetime.now().isoformat(),
        'ticker': random.choice(['AAPL', 'AMZN', 'MSFT', 'INTC', 'TBV']),
        'price': round(random.random() * 100, 2)}

def generate(stream_name, kinesis_client):
    while True:
        data = get_data()
        print(data)
        kinesis_client.put_record(
            StreamName=stream_name,
            Data=json.dumps(data),
            PartitionKey="partitionkey")

if __name__ == '__main__':
    generate(STREAM_NAME, boto3.client('kinesis', region_name='us-west-2'))
```

2. 运行 stock.py 脚本：

```
$ python stock.py
```

在完成本教程的其余部分时，请将脚本保持运行状态。

下载并检查应用程序代码

此示例的 Python 应用程序代码可从中获得 GitHub。要下载应用程序代码，请执行以下操作：

1. 如果尚未安装 Git 客户端，请安装它。有关更多信息，请参阅[安装 Git](#)。
2. 使用以下命令克隆远程存储库：

```
git clone https://github.com/aws-samples/amazon-kinesis-data-analytics-examples.git
```

3. 导航到 `amazon-kinesis-data-analytics-java-examples/python/S3Sink` 目录。

应用程序代码位于 `streaming-file-sink.py` 文件中。请注意有关应用程序代码的以下信息：

- 应用程序使用 Kinesis 表源从源流中进行读取。以下代码段调用该 `create_source_table` 函数来创建 Kinesis 表源：

```
table_env.execute_sql(  
    create_source_table(input_table_name, input_stream, input_region,  
    stream_initpos)  
)
```

该 `create_source_table` 函数使用 SQL 命令创建由流式传输源支持的表：

```
import datetime  
import json  
import random  
import boto3  
  
STREAM_NAME = "ExampleInputStream"  
  
def get_data():  
    return {  
        'event_time': datetime.datetime.now().isoformat(),  
        'ticker': random.choice(['AAPL', 'AMZN', 'MSFT', 'INTC', 'TBV']),  
        'price': round(random.random() * 100, 2)}  
  
def generate(stream_name, kinesis_client):  
    while True:  
        data = get_data()  
        print(data)  
        kinesis_client.put_record(  
            StreamName=stream_name,  
            Data=json.dumps(data),  
            PartitionKey="partitionkey")  
  
if __name__ == '__main__':  
    generate(STREAM_NAME, boto3.client('kinesis', region_name='us-west-2'))
```

- 应用程序使用 `filesystem` 连接器将记录发送到 Amazon S3 存储桶：

```
def create_sink_table(table_name, bucket_name):
    return """ CREATE TABLE {0} (
        ticker VARCHAR(6),
        price DOUBLE,
        event_time VARCHAR(64)
    )
    PARTITIONED BY (ticker)
    WITH (
        'connector'='filesystem',
        'path'='s3a://{1}/',
        'format'='json',
        'sink.partition-commit.policy.kind'='success-file',
        'sink.partition-commit.delay' = '1 min'
    ) """ .format(table_name, bucket_name)
```

- [该应用程序使用-1.15.2.jar 文件中的 Kinesis Flink 连接器。flink-sql-connector-kinesis](#)

压缩并上传 Apache Flink 流式传输 Python 代码

在本节中，您将应用程序代码上传到[在创建相关资源](#)一节中创建的 Amazon S3 存储桶。

1. 使用您首选的压缩应用程序来压缩 `streaming-file-sink.py` 和 [flink-sql-connector-kinesis-1.15.2.jar](#) 文件。为存档 `myapp.zip` 命名。
2. 在 Amazon S3 控制台中，选择 `ka-app-code- <username>` 存储桶，然后选择上传。
3. 在选择文件步骤中，选择添加文件。导航到您在上一步中创建的 `myapp.zip` 文件。
4. 您无需更改该对象的任何设置，因此，请选择上传。

您的应用程序代码现在存储在 Amazon S3 存储桶中，应用程序可以在其中访问代码。

创建并运行 Managed Service for Apache Flink

按照以下步骤，使用控制台创建、配置、更新和运行应用程序。

创建应用程序

1. 打开 Managed Service for Apache Flink 控制台，网址为 <https://console.aws.amazon.com/flink>
2. 在 Managed Service for Apache Flink 控制面板上，选择创建分析应用程序。
3. 在 Managed Service for Apache Flink - 创建应用程序页面上，提供应用程序详细信息，如下所示：

- 对于 应用程序名称 ，输入 **MyApplication**。
- 对于 运行时 ，请选择 Apache Flink。

 Note

Managed Service for Apache Flink 使用 Apache Flink 版本 1.15.2。

- 将版本下拉列表保留为 Apache Flink 版本 1.15.2 (建议的版本) 。
4. 对于访问权限，请选择 创建/更新 IAM 角色 **kinesis-analytics-MyApplication-us-west-2**。
 5. 选择创建应用程序。

 Note

在使用控制台创建应用程序的 Managed Service for Apache Flink时，您可以选择为应用程序创建 IAM 角色和策略。您的应用程序使用此角色和策略访问其从属资源。这些 IAM 资源是使用您的应用程序名称和区域命名的，如下所示：

- 策略：**kinesis-analytics-service-MyApplication-us-west-2**
- 角色：**kinesisanalytics-MyApplication-us-west-2**

配置应用程序

1. 在MyApplication页面上，选择配置。
2. 在 配置应用程序 页面上，提供 代码位置：
 - 对于Amazon S3 存储桶，请输入**ka-app-code-*<username>***。
 - 在 Amazon S3 对象的路径中，输入**myapp.zip**。
3. 在对应用程序的访问权限 下，对于 访问权限，选择 创建/更新 IAM 角色 **kinesis-analytics-MyApplication-us-west-2**。
4. 在属性下面，选择添加组。
5. 输入以下应用程序属性和值：

组 ID	键	值
<code>consumer.config.0</code>	<code>input.stream.name</code>	<code>ExampleInputStream</code>
<code>consumer.config.0</code>	<code>aws.region</code>	<code>us-west-2</code>
<code>consumer.config.0</code>	<code>scan.stream.initpos</code>	<code>LATEST</code>

选择保存。

- 在属性下面，再次选择添加组。对于组 ID，输入 `kinesis.analytics.flink.run.options`。这个特殊的属性组告诉你的应用程序在哪里可以找到它的代码资源。有关更多信息，请参阅 [指定您的代码文件](#)。
- 输入以下应用程序属性和值：

组 ID	键	值
<code>kinesis.analytics.flink.run.options</code>	<code>python</code>	<code>streaming-file-sink.py</code>
<code>kinesis.analytics.flink.run.options</code>	<code>jarfile</code>	<code>S3Sink/lib/flink-sql-connector-kinesis-1.15.2.jar</code>

- 在属性下面，再次选择添加组。对于组 ID，输入 `sink.config.0`。这个特殊的属性组告诉你的应用程序在哪里可以找到它的代码资源。有关更多信息，请参阅 [指定您的代码文件](#)。
- 输入以下应用程序属性和值：（将#####替换为您的 Amazon S3 存储桶的实际名称。）

组 ID	键	值
<code>sink.config.0</code>	<code>output.bucket.name</code>	<i><code>bucket-name</code></i>

- 在 监控 下，确保 监控指标级别 设置为 应用程序。
- 要进行 CloudWatch 日志记录，请选中“启用”复选框。
- 选择更新。

Note

当您选择启用 CloudWatch 日志记录时，适用于 Apache Flink 的托管服务会为您创建日志组和日志流。这些资源的名称如下所示：

- 日志组：/aws/kinesis-analytics/MyApplication
- 日志流：kinesis-analytics-log-stream

该日志流用于监控应用程序。这与应用程序用于发送结果的日志流不同。

编辑 IAM policy

编辑 IAM policy 以添加访问 Kinesis 数据流的权限。

1. 通过 <https://console.aws.amazon.com/iam/> 打开 IAM 控制台。
2. 选择策略。选择控制台在上一部分中为您创建的 **kinesis-analytics-service-MyApplication-us-west-2** 策略。
3. 在摘要页面上，选择编辑策略。选择 JSON 选项卡。
4. 将以下策略示例中突出显示的部分添加到策略中。将示例账户 ID (**012345678901**) 替换为您的账户 ID。

```
{
  "Version": "2012-10-17",
  "Statement": [
    {
      "Sid": "ReadCode",
      "Effect": "Allow",
      "Action": [
        "s3:GetObject",
        "logs:DescribeLogGroups",
        "s3:GetObjectVersion"
      ],
      "Resource": [
        "arn:aws:logs:us-west-2:012345678901:log-group:*",
        "arn:aws:s3:::ka-app-code-<username>/myapp.zip"
      ]
    },
    {
      "Sid": "DescribeLogStreams",
```

```

    "Effect": "Allow",
    "Action": "logs:DescribeLogStreams",
    "Resource": "arn:aws:logs:us-west-2:012345678901:log-group:/aws/
kinesis-analytics/MyApplication:log-stream:*"
  },
  {
    "Sid": "PutLogEvents",
    "Effect": "Allow",
    "Action": "logs:PutLogEvents",
    "Resource": "arn:aws:logs:us-west-2:012345678901:log-group:/aws/
kinesis-analytics/MyApplication:log-stream:kinesis-analytics-log-stream"
  },
  {
    "Sid": "ListCloudwatchLogGroups",
    "Effect": "Allow",
    "Action": [
      "logs:DescribeLogGroups"
    ],
    "Resource": [
      "arn:aws:logs:us-west-2:012345678901:log-group:*"
    ]
  },
  {
    "Sid": "ReadInputStream",
    "Effect": "Allow",
    "Action": "kinesis:*",
    "Resource": "arn:aws:kinesis:us-west-2:012345678901:stream/
ExampleInputStream"
  },
  {
    "Sid": "WriteObjects",
    "Effect": "Allow",
    "Action": [
      "s3:Abort*",
      "s3:DeleteObject*",
      "s3:GetObject*",
      "s3:GetBucket*",
      "s3:List*",
      "s3:ListBucket",
      "s3:PutObject"
    ],
    "Resource": [
      "arn:aws:s3:::ka-app-code-<username>",
      "arn:aws:s3:::ka-app-code-<username>/*"
    ]
  }
}

```

```
}  
    ]  
  }  
]
```

运行应用程序

可以通过运行应用程序、打开 Apache Flink 控制面板并选择所需的 Flink 任务来查看 Flink 任务图。您可以在 CloudWatch 控制台上查看托管服务的 Apache Flink 指标，以验证应用程序是否正常运行。

清理 Amazon 资源

本节包含清理在滑动窗口教程中创建的 Amazon 资源的过程。

本主题包含下列部分：

- [删除 Managed Service for Apache Flink 应用程序](#)
- [删除 Kinesis 数据流](#)
- [删除您的 Amazon S3 对象和存储桶](#)
- [删除您的 IAM 资源](#)
- [删除您的 CloudWatch 资源](#)

删除 Managed Service for Apache Flink 应用程序

1. 打开 Managed Service for Apache Flink 控制台，网址为 <https://console.aws.amazon.com/flink>
2. 在 Apache Flink 的托管服务面板中，选择。MyApplication
3. 在应用程序的页面中，选择 删除，然后确认删除。

删除 Kinesis 数据流

1. 打开 Kinesis 控制台，网址为：<https://console.aws.amazon.com/kinesis>。
2. 在 Kinesis Data Streams 面板中，ExampleInputStream 选择。
3. 在该 ExampleInputStream 页面中，选择“删除 Kinesis Stream”，然后确认删除。

删除您的 Amazon S3 对象和存储桶

1. 打开 Amazon S3 控制台，网址为：<https://console.aws.amazon.com/s3/>。

2. 选择 ka-app-code- 存储桶。 <username>
3. 选择 删除，然后输入存储桶名称以确认删除。

删除您的 IAM 资源

1. 通过 <https://console.aws.amazon.com/iam/> 打开 IAM 控制台。
2. 在导航栏中，选择策略。
3. 在筛选条件控件中，输入 kinesis。
4. 选择 kinesis-analytics-service--us-MyApplication west-2 策略。
5. 选择 策略操作，然后选择 删除。
6. 在导航栏中，选择 角色。
7. 选择 kinesis-analytics-us-west-2 角色 MyApplication。
8. 选择 删除角色，然后确认删除。

删除您的 CloudWatch 资源

1. 打开 CloudWatch 控制台，[网址为 https://console.aws.amazon.com/cloudwatch/](https://console.aws.amazon.com/cloudwatch/)。
2. 在导航栏中，选择 日志。
3. 选择 /aws/kinesis-analytics/ 日志组 MyApplication。
4. 选择 删除日志组，然后确认删除。

Scala 示例

以下示例演示如何使用 Scala 和 Apache Flink 创建应用程序。

主题

- [示例：在 Scala 中创建滚动窗口](#)
- [示例：在 Scala 中创建滑动窗口](#)
- [示例：在 Scala 中将流数据发送到 Amazon S3](#)

示例：在 Scala 中创建滚动窗口

Note

从 Flink 1.15 版本开始，Scala 免费。应用程序现在可以使用任何 Scala 版本的 Java API。Flink 仍然在内部的一些关键组件中使用 Scala，但没有将 Scala 暴露到用户代码类加载器中。因此，用户需要将 Scala 从属项添加到其 jar 存档中。
有关 Flink 1.15 中 Scala 变更的更多信息，请参阅 [1.15 Scala 免费](#)。

在本练习中，您将创建一个使用 Scala 3.2.0 和 Flink 的 Java API 的简单流媒体应用程序。DataStream 该应用程序从 Kinesis 流中读取数据，使用滑动窗口对其进行聚合，并将结果写入输出 Kinesis 流。

Note

要为本练习设置所需的先决条件，请先完成[入门 \(Scala\)](#) 练习。

本主题包含下列部分：

- [下载并检查应用程序代码](#)
- [编译并上传应用程序代码](#)
- [创建并运行应用程序 \(控制台\)](#)
- [创建并运行应用程序 \(CLI\)](#)
- [更新应用程序代码](#)
- [清理 Amazon 资源](#)

下载并检查应用程序代码

此示例的 Python 应用程序代码可从中获得 GitHub。要下载应用程序代码，请执行以下操作：

1. 如果尚未安装 Git 客户端，请安装它。有关更多信息，请参阅[安装 Git](#)。
2. 使用以下命令克隆远程存储库：

```
git clone https://github.com/aws-samples/amazon-kinesis-data-analytics-examples.git
```

3. 导航到 `amazon-kinesis-data-analytics-java-examples/scala/TumblingWindow` 目录。

请注意有关应用程序代码的以下信息：

- `build.sbt` 文件包含有关应用程序的配置和从属项的信息，包括 Managed Service for Apache Flink 的库。
- `BasicStreamingJob.scala` 文件包含定义应用程序功能的主要方法。
- 应用程序使用 Kinesis 源从源流中进行读取。以下代码段创建 Kinesis 源：

```
private def createSource: FlinkKinesisConsumer[String] = {
  val applicationProperties = KinesisAnalyticsRuntime.getApplicationProperties
  val inputProperties = applicationProperties.get("ConsumerConfigProperties")

  new FlinkKinesisConsumer[String](inputProperties.getProperty(streamNameKey,
    defaultInputStreamName),
    new SimpleStringSchema, inputProperties)
}
```

该应用程序还使用 Kinesis 接收器写入结果流。以下代码段创建 Kinesis 接收器：

```
private def createSink: KinesisStreamsSink[String] = {
  val applicationProperties = KinesisAnalyticsRuntime.getApplicationProperties
  val outputProperties = applicationProperties.get("ProducerConfigProperties")

  KinesisStreamsSink.builder[String]
    .setKinesisClientProperties(outputProperties)
    .setSerializationSchema(new SimpleStringSchema)
    .setStreamName(outputProperties.getProperty(streamNameKey,
      defaultOutputStreamName))
    .setPartitionKeyGenerator((element: String) => String.valueOf(element.hashCode))
    .build
}
```

- 应用程序使用窗口操作符在 5 秒的滚动窗口中查找每个股票代码的值计数。以下代码创建操作符，并将聚合的数据发送到新的 Kinesis Data Streams 接收器：

```
environment.addSource(createSource)
  .map { value =>
    val jsonNode = jsonParser.readValue(value, classOf[JsonNode])
```

```
new Tuple2[String, Int](jsonNode.get("ticker").toString, 1)
}
.returns(Types.TUPLE(Types.STRING, Types.INT))
.keyBy(v => v.f0) // Logically partition the stream for each ticker
.window(TumblingProcessingTimeWindows.of(Time.seconds(10)))
.sum(1) // Sum the number of tickers per partition
.map { value => value.f0 + "," + value.f1.toString + "\n" }
.sinkTo(createSink)
```

- 应用程序创建源连接器和接收器连接器，以使用 `StreamExecutionEnvironment` 对象访问外部资源。
- 该应用程序将使用动态应用程序属性创建源和接收连接器。读取应用程序的运行时系统属性来配置连接器。有关运行时系统属性的更多信息，请参阅[运行时系统属性](#)。

编译并上传应用程序代码

在本节中，您将编译应用程序代码并将其上传到 Amazon S3 存储桶。

编译应用程序代码

使用 [SBT](#) 构建工具为应用程序构建 Scala 代码。要安装 SBT，请参阅[使用 cs 安装程序安装 sbt](#)。您还需要安装 Java 开发工具包 (JDK)。参阅[完成练习的先决条件](#)。

1. 要使用您的应用程序代码，您将其编译和打包成 JAR 文件。您可以用 SBT 编译和打包代码：

```
sbt assembly
```

2. 如果应用程序成功编译，则创建以下文件：

```
target/scala-3.2.0/tumbling-window-scala-1.0.jar
```

上传 Apache Flink 流式处理 Scala 代码

在本节中，创建 Amazon S3 存储桶并上传应用程序代码。

1. 打开 Amazon S3 控制台，网址为：<https://console.aws.amazon.com/s3/>。
2. 选择创建存储桶。
3. 在 `存储桶名称` 字段中输入 `ka-app-code-<username>`。将后缀（如您的用户名）添加到存储桶名称，以使其具有全局唯一性。选择 `下一步`。
4. 在配置选项中，让设置保持原样，然后选择 `下一步`。

5. 在设置权限中，让设置保持原样，然后选择下一步。
6. 请选择创建存储桶。
7. 选择 `ka-app-code-<username>` 存储桶，然后选择上传。
8. 在选择文件步骤中，选择添加文件。导航到您在上一步中创建的 `tumbling-window-scala-1.0.jar` 文件。
9. 您无需更改该对象的任何设置，因此，请选择上传。

您的应用程序代码现在存储在 Amazon S3 存储桶中，应用程序可以在其中访问代码。

创建并运行应用程序（控制台）

按照以下步骤，使用控制台创建、配置、更新和运行应用程序。

创建应用程序

1. 打开 Managed Service for Apache Flink 控制台，网址为 <https://console.aws.amazon.com/flink>
2. 在 Managed Service for Apache Flink 控制面板上，选择创建分析应用程序。
3. 在 Managed Service for Apache Flink - 创建应用程序页面上，提供应用程序详细信息，如下所示：
 - 对于 应用程序名称，输入 **MyApplication**。
 - 对于描述，输入 **My Scala test app**。
 - 对于运行时，请选择 Apache Flink。
 - 将版本保留为 Apache Flink 版本 1.15.2（建议的版本）。
4. 对于访问权限，请选择 创建/更新 IAM 角色 **kinesis-analytics-MyApplication-us-west-2**。
5. 选择创建应用程序。

Note

在使用控制台创建应用程序的 Managed Service for Apache Flink 时，您可以选择为应用程序创建 IAM 角色和策略。您的应用程序使用此角色和策略访问其从属资源。这些 IAM 资源是使用您的应用程序名称和区域命名的，如下所示：

- 策略：`kinesis-analytics-service-MyApplication-us-west-2`

- 角色 : `kinesisanalytics-MyApplication-us-west-2`

配置应用程序

请使用以下过程来配置应用程序。

配置应用程序

1. 在MyApplication页面上，选择配置。
2. 在配置应用程序页面上，提供代码位置：
 - 对于Amazon S3 存储桶，请输入`ka-app-code-<username>`。
 - 在 Amazon S3 对象的路径中，输入`tumbling-window-scala-1.0.jar`。
3. 在对应用程序的访问权限下，对于访问权限，选择创建/更新 IAM 角色 `kinesis-analytics-MyApplication-us-west-2`。
4. 在属性下面，选择添加组。
5. 输入以下信息：

组 ID	键	值
ConsumerConfigProperties	<code>input.stream.name</code>	<code>ExampleInputStream</code>
ConsumerConfigProperties	<code>aws.region</code>	<code>us-west-2</code>
ConsumerConfigProperties	<code>flink.stream.initpos</code>	<code>LATEST</code>

选择保存。

6. 在属性下面，再次选择添加组。
7. 输入以下信息：

组 ID	键	值
ProducerConfigProperties	output.stream.name	ExampleOutputStream
ProducerConfigProperties	aws.region	us-west-2

- 在 监控 下，确保 监控指标级别 设置为 应用程序。
- 要进行CloudWatch 日志记录，请选中“启用”复选框。
- 选择更新。

Note

当您选择启用 Amazon CloudWatch 日志时，适用于 Apache Flink 的托管服务会为您创建一个日志组和日志流。这些资源的名称如下所示：

- 日志组：`/aws/kinesis-analytics/MyApplication`
- 日志流：`kinesis-analytics-log-stream`

编辑 IAM policy

编辑 IAM policy 以添加访问 Amazon S3 数据流的权限。

编辑 IAM policy 以添加 S3 存储桶权限

- 通过 <https://console.aws.amazon.com/iam/> 打开 IAM 控制台。
- 选择策略。选择控制台在上一部分中为您创建的 **kinesis-analytics-service-MyApplication-us-west-2** 策略。
- 在 摘要 页面上，选择 编辑策略。选择 JSON 选项卡。
- 将以下策略示例中突出显示的部分添加到策略中。将示例账户 ID (`012345678901`) 替换为您的账户 ID。

```
{
  "Version": "2012-10-17",
  "Statement": [
```

```
{
  "Sid": "ReadCode",
  "Effect": "Allow",
  "Action": [
    "s3:GetObject",
    "s3:GetObjectVersion"
  ],
  "Resource": [
    "arn:aws:s3:::ka-app-code-username/tumbling-window-scala-1.0.jar"
  ]
},
{
  "Sid": "DescribeLogGroups",
  "Effect": "Allow",
  "Action": [
    "logs:DescribeLogGroups"
  ],
  "Resource": [
    "arn:aws:logs:us-west-2:012345678901:log-group:*"
  ]
},
{
  "Sid": "DescribeLogStreams",
  "Effect": "Allow",
  "Action": [
    "logs:DescribeLogStreams"
  ],
  "Resource": [
    "arn:aws:logs:us-west-2:012345678901:log-group:/aws/kinesis-
analytics/MyApplication:log-stream:*"
  ]
},
{
  "Sid": "PutLogEvents",
  "Effect": "Allow",
  "Action": [
    "logs:PutLogEvents"
  ],
  "Resource": [
    "arn:aws:logs:us-west-2:012345678901:log-group:/aws/kinesis-
analytics/MyApplication:log-stream:kinesis-analytics-log-stream"
  ]
},
{
```



```
        "Sid": "ReadInputStream",
        "Effect": "Allow",
        "Action": "kinesis:*",
        "Resource": "arn:aws:kinesis:us-west-2:012345678901:stream/
ExampleInputStream"
    },
    {
        "Sid": "WriteOutputStream",
        "Effect": "Allow",
        "Action": "kinesis:*",
        "Resource": "arn:aws:kinesis:us-west-2:012345678901:stream/
ExampleOutputStream"
    }
]
}
```

运行应用程序

可以通过运行应用程序、打开 Apache Flink 控制面板并选择所需的 Flink 任务来查看 Flink 任务图。

停止应用程序

要停止应用程序，请在 MyApplication 页面上选择停止。确认该操作。

创建并运行应用程序 (CLI)

在本节中，您将使用 Amazon Command Line Interface 创建和运行 Managed Service for Apache Flink 应用程序。使用 `kinesisanalyticsv2` Amazon CLI 命令创建 Managed Service for Apache Flink 应用程序并与其交互。

创建权限策略

Note

您必须为应用程序创建一个权限策略和角色。如果未创建这些 IAM 资源，应用程序将无法访问其数据和日志流。

首先，使用两个语句创建权限策略：一个语句授予对源流执行读取操作的权限，另一个语句授予对接收器流执行写入操作的权限。然后，将策略附加到 IAM 角色（下一部分中将创建此角色）。因此，在

Managed Service for Apache Flink 代入该角色时，服务具有必要的权限从源流进行读取和写入接收器流。

使用以下代码创建 `AKReadSourceStreamWriteSinkStream` 权限策略。将 `username` 替换为您用于创建 Amazon S3 存储桶来存储应用程序代码的用户名。将 Amazon 资源名称 (ARN) 中的账户 ID (**012345678901**) 替换为您的账户 ID。`MF-stream-rw-role` 服务执行角色应根据客户的特定角色量身定制。

```
{
  "ApplicationName": "tumbling_window",
  "ApplicationDescription": "Scala tumbling window application",
  "RuntimeEnvironment": "FLINK-1_15",
  "ServiceExecutionRole": "arn:aws:iam::012345678901:role/MF-stream-rw-role",
  "ApplicationConfiguration": {
    "ApplicationCodeConfiguration": {
      "CodeContent": {
        "S3ContentLocation": {
          "BucketARN": "arn:aws:s3:::ka-app-code-username",
          "FileKey": "tumbling-window-scala-1.0.jar"
        }
      },
      "CodeContentType": "ZIPFILE"
    },
    "EnvironmentProperties": {
      "PropertyGroups": [
        {
          "PropertyGroupId": "ConsumerConfigProperties",
          "PropertyMap": {
            "aws.region": "us-west-2",
            "stream.name": "ExampleInputStream",
            "flink.stream.initpos": "LATEST"
          }
        },
        {
          "PropertyGroupId": "ProducerConfigProperties",
          "PropertyMap": {
            "aws.region": "us-west-2",
            "stream.name": "ExampleOutputStream"
          }
        }
      ]
    }
  }
},
```

```
"CloudWatchLoggingOptions": [  
  {  
    "LogStreamARN": "arn:aws:logs:us-west-2:012345678901:log-  
group:MyApplication:log-stream:kinesis-analytics-log-stream"  
  }  
]  
}
```

有关创建权限策略的 step-by-step 说明，请参阅 IAM 用户指南中的[教程：创建并附加您的第一个客户托管策略](#)。

创建 IAM 角色

在本节中，您将创建一个 IAM 角色，应用程序的 Managed Service for Apache Flink 可以代入此角色来读取源流和写入接收器流。

权限不足时，Managed Service for Apache Flink 无法访问您的串流。您通过 IAM 角色授予这些权限。每个 IAM 角色附加了两种策略。此信任策略授予 Managed Service for Apache Flink 代入该角色的权限，权限策略确定 Managed Service for Apache Flink 代入这个角色后可以执行的操作。

您将在上一部分中创建的权限策略附加到此角色。

创建 IAM 角色

1. 通过 <https://console.aws.amazon.com/iam/> 打开 IAM 控制台。
2. 在导航窗格中选择角色，然后选择创建角色。
3. 在选择受信任实体的类型下，选择 Amazon 服务。
4. 在选择将使用此角色的服务下，选择 Kinesis。
5. 在选择您的用例部分，选择 Managed Service for Apache Flink。
6. 选择下一步: 权限。
7. 在附加权限策略页面上，选择下一步: 审核。在创建角色后，您可以附加权限策略。
8. 在创建角色页面上，输入 **MF-stream-rw-role** 作为角色名称。选择 创建角色。

现在，您已经创建了一个名为 MF-stream-rw-role 的新 IAM 角色。接下来，您更新角色的信任和权限策略。

9. 将权限策略附加到角色。

Note

对于本练习，Managed Service for Apache Flink代入此角色，以便同时从 Kinesis 数据流（源）读取数据和将输出写入另一个 Kinesis 数据流。因此，您附加在上一步[创建权限策略](#)中创建的策略。

- a. 在摘要页上，选择权限选项卡。
- b. 选择附加策略。
- c. 在搜索框中，输入 **AKReadSourceStreamWriteSinkStream**（您在上一部分中创建的策略）。
- d. 选择AKReadSourceStreamWriteSinkStream策略，然后选择附加策略。

现在，您已经创建了应用程序用来访问资源的服务执行角色。记下新角色的 ARN。

有关创建角色的 step-by-step 说明，请参阅 [IAM 用户指南中的创建 IAM 角色（控制台）](#)。

创建应用程序

将以下 JSON 代码保存到名为 `create_request.json` 的文件中。将示例角色 ARN 替换为您之前创建的角色的 ARN。将存储桶 ARN 后缀（用户名）替换为在前一部分中选择的后缀。将服务执行角色中的示例账户 ID (012345678901) 替换为您的账户 ID。ServiceExecutionRole 应包括您在上一节中创建的 IAM 用户角色。

```
"ApplicationName": "tumbling_window",
  "ApplicationDescription": "Scala getting started application",
  "RuntimeEnvironment": "FLINK-1_15",
  "ServiceExecutionRole": "arn:aws:iam::012345678901:role/MF-stream-rw-role",
  "ApplicationConfiguration": {
    "ApplicationCodeConfiguration": {
      "CodeContent": {
        "S3ContentLocation": {
          "BucketARN": "arn:aws:s3:::ka-app-code-username",
          "FileKey": "tumbling-window-scala-1.0.jar"
        }
      },
      "CodeContentType": "ZIPFILE"
    },
    "EnvironmentProperties": {
```

```
    "PropertyGroups": [
      {
        "PropertyGroupId": "ConsumerConfigProperties",
        "PropertyMap" : {
          "aws.region" : "us-west-2",
          "stream.name" : "ExampleInputStream",
          "flink.stream.initpos" : "LATEST"
        }
      },
      {
        "PropertyGroupId": "ProducerConfigProperties",
        "PropertyMap" : {
          "aws.region" : "us-west-2",
          "stream.name" : "ExampleOutputStream"
        }
      }
    ]
  },
  "CloudWatchLoggingOptions": [
    {
      "LogStreamARN": "arn:aws:logs:us-west-2:012345678901:log-
group:MyApplication:log-stream:kinesis-analytics-log-stream"
    }
  ]
}
```

[CreateApplication](#) 使用以下请求执行以创建应用程序：

```
aws kinesisanalyticsv2 create-application --cli-input-json file://create_request.json
```

应用程序现已创建。您在下一步中启动应用程序。

启动应用程序

在本节中，您使用 [StartApplication](#) 操作来启动应用程序。

启动应用程序

1. 将以下 JSON 代码保存到名为 `start_request.json` 的文件中。

```
{
  "ApplicationName": "tumbling_window",
```

```
"RunConfiguration": {
  "ApplicationRestoreConfiguration": {
    "ApplicationRestoreType": "RESTORE_FROM_LATEST_SNAPSHOT"
  }
}
```

2. 使用上述请求执行 `StartApplication` 操作来启动应用程序：

```
aws kinesisanalyticstv2 start-application --cli-input-json file://start_request.json
```

应用程序正在运行。您可以在亚马逊 CloudWatch 控制台上查看托管服务的 Apache Flink 指标，以验证应用程序是否正常运行。

停止应用程序

在本节中，您使用 [StopApplication](#) 操作来停止应用程序。

停止应用程序

1. 将以下 JSON 代码保存到名为 `stop_request.json` 的文件中。

```
{
  "ApplicationName": "tumbling_window"
}
```

2. 使用上述请求执行 `StopApplication` 操作来停止应用程序：

```
aws kinesisanalyticstv2 stop-application --cli-input-json file://stop_request.json
```

应用程序现已停止。

添加 CloudWatch 日志选项

您可以使用将 Amazon CloudWatch 日志流 Amazon CLI 添加到您的应用程序中。有关在应用程序中使用 CloudWatch 日志的信息，请参阅[设置应用程序日志记录](#)。

更新环境属性

在本节中，您使用 [UpdateApplication](#) 操作更改应用程序的环境属性，而无需重新编译应用程序代码。在该示例中，您更改源流和目标流的区域。

更新应用程序的环境属性

1. 将以下 JSON 代码保存到名为 `update_properties_request.json` 的文件中。

```
{
  "ApplicationName": "tumbling_window",
  "CurrentApplicationVersionId": 1,
  "ApplicationConfigurationUpdate": {
    "EnvironmentPropertyUpdates": {
      "PropertyGroups": [
        {
          "PropertyGroupId": "ConsumerConfigProperties",
          "PropertyMap": {
            "aws.region": "us-west-2",
            "stream.name": "ExampleInputStream",
            "flink.stream.initpos": "LATEST"
          }
        },
        {
          "PropertyGroupId": "ProducerConfigProperties",
          "PropertyMap": {
            "aws.region": "us-west-2",
            "stream.name": "ExampleOutputStream"
          }
        }
      ]
    }
  }
}
```

2. 使用前面的请求执行 `UpdateApplication` 操作以更新环境属性：

```
aws kinesisanalyticstv2 update-application --cli-input-json file://
update_properties_request.json
```

更新应用程序代码

当您需要使用新版本的代码包更新应用程序代码时，可以使用 [UpdateApplication](#) CLI 操作。

Note

要使用相同的文件名加载新版本的应用程序代码，您必须指定新的对象版本。有关使用 Amazon S3 对象版本的更多信息，请参阅[启用或禁用版本控制](#)。

要使用 Amazon CLI，请从 Amazon S3 存储桶中删除以前的代码包，上传新版本，然后调用 UpdateApplication 并指定相同的 Amazon S3 存储桶和对象名称以及新的对象版本。应用程序将使用新的代码包重新启动。

以下示例 UpdateApplication 操作请求重新加载应用程序代码并重新启动应用程序。将 CurrentApplicationVersionId 更新为当前的应用程序版本。您可以使用 ListApplications 或 DescribeApplication 操作检查当前的应用程序版本。将存储桶名称后缀 (<用户名>) 更新为在[创建相关资源](#)一节中选择的后缀。

```
{
  "ApplicationName": "tumbling_window",
  "CurrentApplicationVersionId": 1,
  "ApplicationConfigurationUpdate": {
    "ApplicationCodeConfigurationUpdate": {
      "CodeContentUpdate": {
        "S3ContentLocationUpdate": {
          "BucketARNUpdate": "arn:aws:s3:::ka-app-code-username",
          "FileKeyUpdate": "tumbling-window-scala-1.0.jar",
          "ObjectVersionUpdate": "SAMPLEUehYngP87ex1nzYIGYgfhypvDU"
        }
      }
    }
  }
}
```

清理 Amazon 资源

本节包含清理在滚动窗口教程中创建的 Amazon 资源的相关步骤。

本主题包含下列部分：

- [删除 Managed Service for Apache Flink 应用程序](#)
- [删除您的 Kinesis 数据流](#)
- [删除您的 Amazon S3 对象和存储桶](#)

- [删除您的 IAM 资源](#)
- [删除您的 CloudWatch 资源](#)

删除 Managed Service for Apache Flink 应用程序

1. 打开 Managed Service for Apache Flink 控制台，网址为 <https://console.aws.amazon.com/flink>
2. 在 Apache Flink 的托管服务面板中，选择。MyApplication
3. 在应用程序的页面中，选择 删除，然后确认删除。

删除您的 Kinesis 数据流

1. 打开 Kinesis 控制台，网址为：<https://console.aws.amazon.com/kinesis>。
2. 在 Kinesis Data Streams 面板中，ExampleInputStream 选择。
3. 在该 ExampleInputStream 页面中，选择“删除 Kinesis Stream”，然后确认删除。
4. 在 Kinesis 直播页面中 ExampleOutputStream，选择，选择操作，选择删除，然后确认删除。

删除您的 Amazon S3 对象和存储桶

1. 打开 Amazon S3 控制台，网址为：<https://console.aws.amazon.com/s3/>。
2. 选择 ka-app-code- 存储桶。 <username>
3. 选择 删除，然后输入存储桶名称以确认删除。

删除您的 IAM 资源

1. 通过 <https://console.aws.amazon.com/iam/> 打开 IAM 控制台。
2. 在导航栏中，选择策略。
3. 在筛选条件控件中，输入 kinesis。
4. 选择 kinesis-analytics-service--us-MyApplication west-2 策略。
5. 选择 策略操作，然后选择 删除。
6. 在导航栏中，选择 角色。
7. 选择 kinesis-analytics-us-west-2 角色 MyApplication。
8. 选择 删除角色，然后确认删除。

删除您的 CloudWatch 资源

1. 打开 CloudWatch 控制台，[网址为 https://console.aws.amazon.com/cloudwatch/](https://console.aws.amazon.com/cloudwatch/)。
2. 在导航栏中，选择 日志。
3. 选择 /aws/kinesis-analytics/ 日志组 MyApplication。
4. 选择 删除日志组，然后确认删除。

示例：在 Scala 中创建滑动窗口

Note

从 Flink 1.15 版本开始，Scala 免费。应用程序现在可以使用任何 Scala 版本的 Java API。Flink 仍然在内部的一些关键组件中使用 Scala，但没有将 Scala 暴露到用户代码类加载器中。因此，用户需要将 Scala 从属项添加到其 jar 存档中。
有关 Flink 1.15 中 Scala 变更的更多信息，请参阅 [1.15 Scala 免费](#)。

在本练习中，您将创建一个使用 Scala 3.2.0 和 Flink 的 Java API 的简单流媒体应用程序。DataStream 该应用程序从 Kinesis 流中读取数据，使用滑动窗口对其进行聚合，并将结果写入输出 Kinesis 流。

Note

要为本练习设置所需的先决条件，请先完成[入门 \(Scala\)](#) 练习。

本主题包含下列部分：

- [下载并检查应用程序代码](#)
- [编译并上传应用程序代码](#)
- [创建并运行应用程序 \(控制台\)](#)
- [创建并运行应用程序 \(CLI\)](#)
- [更新应用程序代码](#)
- [清理 Amazon 资源](#)

下载并检查应用程序代码

此示例的 Python 应用程序代码可从中获得 GitHub。要下载应用程序代码，请执行以下操作：

1. 如果尚未安装 Git 客户端，请安装它。有关更多信息，请参阅[安装 Git](#)。
2. 使用以下命令克隆远程存储库：

```
git clone https://github.com/aws-samples/amazon-kinesis-data-analytics-examples.git
```

3. 导航到 `amazon-kinesis-data-analytics-java-examples/scala/SlidingWindow` 目录。

请注意有关应用程序代码的以下信息：

- `build.sbt` 文件包含有关应用程序的配置和从属项的信息，包括 Managed Service for Apache Flink 的库。
- `BasicStreamingJob.scala` 文件包含定义应用程序功能的主要方法。
- 应用程序使用 Kinesis 源从源流中进行读取。以下代码段创建 Kinesis 源：

```
private def createSource: FlinkKinesisConsumer[String] = {
  val applicationProperties = KinesisAnalyticsRuntime.getApplicationProperties
  val inputProperties = applicationProperties.get("ConsumerConfigProperties")

  new FlinkKinesisConsumer[String](inputProperties.getProperty(streamNameKey,
    defaultInputStreamName),
    new SimpleStringSchema, inputProperties)
}
```

该应用程序还使用 Kinesis 接收器写入结果流。以下代码段创建 Kinesis 接收器：

```
private def createSink: KinesisStreamsSink[String] = {
  val applicationProperties = KinesisAnalyticsRuntime.getApplicationProperties
  val outputProperties = applicationProperties.get("ProducerConfigProperties")

  KinesisStreamsSink.builder[String]
    .setKinesisClientProperties(outputProperties)
    .setSerializationSchema(new SimpleStringSchema)
    .setStreamName(outputProperties.getProperty(streamNameKey,
    defaultOutputStreamName))
    .setPartitionKeyGenerator((element: String) => String.valueOf(element.hashCode))
}
```

```
.build  
}
```

- 应用程序使用窗口运算符在 10 秒的滑动窗口（以 5 秒为增量）中查找每个股票代码的计数值。以下代码创建操作符，并将聚合的数据发送到新的 Kinesis Data Streams 接收器：

```
environment.addSource(createSource)  
  .map { value =>  
    val jsonNode = jsonParser.readValue(value, classOf[JsonNode])  
    new Tuple2[String, Double](jsonNode.get("ticker").toString,  
    jsonNode.get("price").asDouble)  
  }  
  .returns(Types.TUPLE(Types.STRING, Types.DOUBLE))  
  .keyBy(v => v.f0) // Logically partition the stream for each word  
  .window(SlidingProcessingTimeWindows.of(Time.seconds(10), Time.seconds(5)))  
  .min(1) // Calculate minimum price per ticker over the window  
  .map { value => value.f0 + String.format(":%.2f", value.f1) + "\n" }  
  .sinkTo(createSink)
```

- 应用程序创建源连接器和接收器连接器，以使用 StreamExecutionEnvironment 对象访问外部资源。
- 该应用程序将使用动态应用程序属性创建源和接收连接器。读取应用程序的运行时系统属性来配置连接器。有关运行时系统属性的更多信息，请参阅[运行时系统属性](#)。

编译并上传应用程序代码

在本节中，您将编译应用程序代码并将其上传到 Amazon S3 存储桶。

编译应用程序代码

使用 [SBT](#) 构建工具为应用程序构建 Scala 代码。要安装 SBT，请参阅[使用 cs 安装程序安装 sbt](#)。您还需要安装 Java 开发工具包 (JDK)。参阅[完成练习的先决条件](#)。

1. 要使用您的应用程序代码，您将其编译和打包成 JAR 文件。您可以用 SBT 编译和打包代码：

```
sbt assembly
```

2. 如果应用程序成功编译，则创建以下文件：

```
target/scala-3.2.0/sliding-window-scala-1.0.jar
```

上传 Apache Flink 流式处理 Scala 代码

在本节中，创建 Amazon S3 存储桶并上传应用程序代码。

1. 打开 Amazon S3 控制台，网址为：<https://console.aws.amazon.com/s3/>。
2. 选择创建存储桶。
3. 在 存储桶名称 字段中输入 ka-app-code-`<username>`。将后缀（如您的用户名）添加到存储桶名称，以使其具有全局唯一性。选择 下一步。
4. 在配置选项中，让设置保持原样，然后选择下一步。
5. 在设置权限中，让设置保持原样，然后选择下一步。
6. 请选择创建存储桶。
7. 选择 ka-app-code-`<username>` 存储桶，然后选择上传。
8. 在选择文件步骤中，选择添加文件。导航到您在上一步中创建的 `sliding-window-scala-1.0.jar` 文件。
9. 您无需更改该对象的任何设置，因此，请选择上传。

您的应用程序代码现在存储在 Amazon S3 存储桶中，应用程序可以在其中访问代码。

创建并运行应用程序（控制台）

按照以下步骤，使用控制台创建、配置、更新和运行应用程序。

创建应用程序

1. 打开 Managed Service for Apache Flink 控制台，网址为 <https://console.aws.amazon.com/flink>
2. 在 Managed Service for Apache Flink 控制面板上，选择创建分析应用程序。
3. 在 Managed Service for Apache Flink - 创建应用程序页面上，提供应用程序详细信息，如下所示：
 - 对于 应用程序名称，输入 **MyApplication**。
 - 对于描述，输入 **My Scala test app**。
 - 对于运行时，请选择 Apache Flink。
 - 将版本保留为 Apache Flink 版本 1.15.2（建议的版本）。
4. 对于访问权限，请选择 创建/更新 IAM 角色 **kinesis-analytics-MyApplication-us-west-2**。
5. 选择创建应用程序。

Note

在使用控制台创建应用程序的 Managed Service for Apache Flink 时，您可以选择为应用程序创建 IAM 角色和策略。您的应用程序使用此角色和策略访问其从属资源。这些 IAM 资源是使用您的应用程序名称和区域命名的，如下所示：

- 策略：`kinesis-analytics-service-MyApplication-us-west-2`
- 角色：`kinesisanalytics-MyApplication-us-west-2`

配置应用程序

请使用以下过程来配置应用程序。

配置应用程序

1. 在 MyApplication 页面上，选择配置。
2. 在 配置应用程序 页面上，提供 代码位置：
 - 对于 Amazon S3 存储桶，请输入 `ka-app-code-<username>`。
 - 在 Amazon S3 对象的路径中，输入 `sliding-window-scala-1.0.jar.`。
3. 在对应用程序的访问权限下，对于访问权限，选择 创建/更新 IAM 角色 `kinesis-analytics-MyApplication-us-west-2`。
4. 在属性下面，选择添加组。
5. 输入以下信息：

组 ID	键	值
<code>ConsumerConfigProperties</code>	<code>input.stream.name</code>	<code>ExampleInputStream</code>
<code>ConsumerConfigProperties</code>	<code>aws.region</code>	<code>us-west-2</code>
<code>ConsumerConfigProperties</code>	<code>flink.stream.initpos</code>	<code>LATEST</code>

选择保存。

- 在属性下面，再次选择添加组。
- 输入以下信息：

组 ID	键	值
ProducerConfigProperties	output.stream.name	ExampleOutputStream
ProducerConfigProperties	aws.region	us-west-2

- 在 监控 下，确保 监控指标级别 设置为 应用程序。
- 要进行CloudWatch 日志记录，请选中“启用”复选框。
- 选择更新。

Note

当您选择启用 Amazon CloudWatch 日志时，适用于 Apache Flink 的托管服务会为您创建一个日志组和日志流。这些资源的名称如下所示：

- 日志组：`/aws/kinesis-analytics/MyApplication`
- 日志流：`kinesis-analytics-log-stream`

编辑 IAM policy

编辑 IAM policy 以添加访问 Amazon S3 数据流的权限。

编辑 IAM policy 以添加 S3 存储桶权限

- 通过 <https://console.aws.amazon.com/iam/> 打开 IAM 控制台。
- 选择策略。选择控制台在上一部分中为您创建的 **kinesis-analytics-service-MyApplication-us-west-2** 策略。
- 在 摘要 页面上，选择 编辑策略。选择 JSON 选项卡。

4. 将以下策略示例中突出显示的部分添加到策略中。将示例账户 ID (*012345678901*) 替换为您的账户 ID。

```
{
  "Version": "2012-10-17",
  "Statement": [
    {
      "Sid": "ReadCode",
      "Effect": "Allow",
      "Action": [
        "s3:GetObject",
        "s3:GetObjectVersion"
      ],
      "Resource": [
        "arn:aws:s3:::ka-app-code-username/sliding-window-scala-1.0.jar"
      ]
    },
    {
      "Sid": "DescribeLogGroups",
      "Effect": "Allow",
      "Action": [
        "logs:DescribeLogGroups"
      ],
      "Resource": [
        "arn:aws:logs:us-west-2:012345678901:log-group:*"
      ]
    },
    {
      "Sid": "DescribeLogStreams",
      "Effect": "Allow",
      "Action": [
        "logs:DescribeLogStreams"
      ],
      "Resource": [
        "arn:aws:logs:us-west-2:012345678901:log-group:/aws/kinesis-
analytics/MyApplication:log-stream:*"
      ]
    },
    {
      "Sid": "PutLogEvents",
      "Effect": "Allow",
      "Action": [
        "logs:PutLogEvents"
      ]
    }
  ]
}
```



```
    ],
    "Resource": [
      "arn:aws:logs:us-west-2:012345678901:log-group:/aws/kinesis-
analytics/MyApplication:log-stream:kinesis-analytics-log-stream"
    ]
  },
  {
    "Sid": "ReadInputStream",
    "Effect": "Allow",
    "Action": "kinesis:*",
    "Resource": "arn:aws:kinesis:us-west-2:012345678901:stream/
ExampleInputStream"
  },
  {
    "Sid": "WriteOutputStream",
    "Effect": "Allow",
    "Action": "kinesis:*",
    "Resource": "arn:aws:kinesis:us-west-2:012345678901:stream/
ExampleOutputStream"
  }
]
```

运行应用程序

可以通过运行应用程序、打开 Apache Flink 控制面板并选择所需的 Flink 任务来查看 Flink 任务图。

停止应用程序

要停止应用程序，请在 MyApplication 页面上选择停止。确认该操作。

创建并运行应用程序 (CLI)

在本节中，您将使用 Amazon Command Line Interface 创建和运行 Managed Service for Apache Flink 应用程序。使用 `kinesisanalyticsv2` Amazon CLI 命令创建 Managed Service for Apache Flink 应用程序并与之交互。

创建权限策略

Note

您必须为应用程序创建一个权限策略和角色。如果未创建这些 IAM 资源，应用程序将无法访问其数据和日志流。

首先，使用两个语句创建权限策略：一个语句授予对源流执行读取操作的权限，另一个语句授予对接收器流执行写入操作的权限。然后，将策略附加到 IAM 角色（下一部分中将创建此角色）。因此，在 Managed Service for Apache Flink 代入该角色时，服务具有必要的权限从源流进行读取和写入接收器流。

使用以下代码创建 `AKReadSourceStreamWriteSinkStream` 权限策略。将 `username` 替换为您用于创建 Amazon S3 存储桶来存储应用程序代码的用户名。将 Amazon 资源名称 (ARN) 中的账户 ID (`012345678901`) 替换为您的账户 ID。

```
{
  "ApplicationName": "sliding_window",
  "ApplicationDescription": "Scala sliding window application",
  "RuntimeEnvironment": "FLINK-1_15",
  "ServiceExecutionRole": "arn:aws:iam::012345678901:role/MF-stream-rw-role",
  "ApplicationConfiguration": {
    "ApplicationCodeConfiguration": {
      "CodeContent": {
        "S3ContentLocation": {
          "BucketARN": "arn:aws:s3:::ka-app-code-username",
          "FileKey": "sliding-window-scala-1.0.jar"
        }
      },
      "CodeContentType": "ZIPFILE"
    },
    "EnvironmentProperties": {
      "PropertyGroups": [
        {
          "PropertyGroupId": "ConsumerConfigProperties",
          "PropertyMap": {
            "aws.region": "us-west-2",
            "stream.name": "ExampleInputStream",
            "flink.stream.initpos": "LATEST"
          }
        }
      ]
    }
  }
}
```

```
    {
      "PropertyGroupId": "ProducerConfigProperties",
      "PropertyMap" : {
        "aws.region" : "us-west-2",
        "stream.name" : "ExampleOutputStream"
      }
    }
  ]
},
"CloudWatchLoggingOptions": [
  {
    "LogStreamARN": "arn:aws:logs:us-west-2:012345678901:log-
group:MyApplication:log-stream:kinesis-analytics-log-stream"
  }
]
```

有关创建权限策略的 step-by-step 说明，请参阅 IAM 用户指南中的[教程：创建并附加您的第一个客户托管策略](#)。

创建 IAM 角色

在本节中，您将创建一个 IAM 角色，应用程序的 Managed Service for Apache Flink 可以代入此角色来读取源流和写入接收器流。

权限不足时，Managed Service for Apache Flink 无法访问您的串流。您通过 IAM 角色授予这些权限。每个 IAM 角色附加了两种策略。此信任策略授予 Managed Service for Apache Flink 代入该角色的权限，权限策略确定 Managed Service for Apache Flink 代入这个角色后可以执行的操作。

您将在上一部分中创建的权限策略附加到此角色。

创建 IAM 角色

1. 通过 <https://console.aws.amazon.com/iam/> 打开 IAM 控制台。
2. 在导航窗格中选择角色，然后选择创建角色。
3. 在选择受信任实体的类型下，选择 Amazon 服务。
4. 在选择将使用此角色的服务下，选择 Kinesis。
5. 在选择您的用例部分，选择 Managed Service for Apache Flink。
6. 选择下一步: 权限。

- 在附加权限策略页面上，选择下一步: 审核。在创建角色后，您可以附加权限策略。
- 在创建角色页面上，输入**MF-stream-rw-role**作为角色名称。选择 创建角色。

现在，您已经创建了一个名为 MF-stream-rw-role 的新 IAM 角色。接下来，您更新角色的信任和权限策略。

- 将权限策略附加到角色。

Note

对于本练习，Managed Service for Apache Flink代入此角色，以便同时从 Kinesis 数据流（源）读取数据和将输出写入另一个 Kinesis 数据流。因此，您附加在上一步[创建权限策略](#)中创建的策略。

- 在摘要页上，选择 权限 选项卡。
- 选择附加策略。
- 在搜索框中，输入 **AKReadSourceStreamWriteSinkStream**（您在上一部分中创建的策略）。
- 选择AKReadSourceStreamWriteSinkStream策略，然后选择附加策略。

现在，您已经创建了应用程序用来访问资源的服务执行角色。记下新角色的 ARN。

有关创建角色的 step-by-step 说明，请参阅 [IAM 用户指南中的创建 IAM 角色（控制台）](#)。

创建应用程序

将以下 JSON 代码保存到名为 create_request.json 的文件中。将示例角色 ARN 替换为您之前创建的角色的 ARN。将存储桶 ARN 后缀（用户名）替换为在前一部分中选择的后缀。将服务执行角色中的示例账户 ID (012345678901) 替换为您的账户 ID。

```
{
  "ApplicationName": "sliding_window",
  "ApplicationDescription": "Scala sliding_window application",
  "RuntimeEnvironment": "FLINK-1_15",
  "ServiceExecutionRole": "arn:aws:iam::012345678901:role/MF-stream-rw-role",
  "ApplicationConfiguration": {
    "ApplicationCodeConfiguration": {
      "CodeContent": {
        "S3ContentLocation": {
```

```
        "BucketARN": "arn:aws:s3:::ka-app-code-username",
        "FileKey": "sliding-window-scala-1.0.jar"
    }
},
"CodeContentType": "ZIPFILE"
},
"EnvironmentProperties": {
  "PropertyGroups": [
    {
      "PropertyGroupId": "ConsumerConfigProperties",
      "PropertyMap" : {
        "aws.region" : "us-west-2",
        "stream.name" : "ExampleInputStream",
        "flink.stream.initpos" : "LATEST"
      }
    },
    {
      "PropertyGroupId": "ProducerConfigProperties",
      "PropertyMap" : {
        "aws.region" : "us-west-2",
        "stream.name" : "ExampleOutputStream"
      }
    }
  ]
}
},
"CloudWatchLoggingOptions": [
  {
    "LogStreamARN": "arn:aws:logs:us-west-2:012345678901:log-
group:MyApplication:log-stream:kinesis-analytics-log-stream"
  }
]
}
```

[CreateApplication](#)使用以下请求执行以创建应用程序：

```
aws kinesisanalyticsv2 create-application --cli-input-json file://create_request.json
```

应用程序现已创建。您在下一步中启动应用程序。

启动应用程序

在本节中，您使用 [StartApplication](#) 操作来启动应用程序。

启动应用程序

1. 将以下 JSON 代码保存到名为 `start_request.json` 的文件中。

```
{
  "ApplicationName": "sliding_window",
  "RunConfiguration": {
    "ApplicationRestoreConfiguration": {
      "ApplicationRestoreType": "RESTORE_FROM_LATEST_SNAPSHOT"
    }
  }
}
```

2. 使用上述请求执行 `StartApplication` 操作来启动应用程序：

```
aws kinesisanalyticstv2 start-application --cli-input-json file://start_request.json
```

应用程序正在运行。您可以在亚马逊 CloudWatch 控制台上查看托管服务的 Apache Flink 指标，以验证应用程序是否正常运行。

停止应用程序

在本节中，您使用 [StopApplication](#) 操作来停止应用程序。

停止应用程序

1. 将以下 JSON 代码保存到名为 `stop_request.json` 的文件中。

```
{
  "ApplicationName": "sliding_window"
}
```

2. 使用上述请求执行 `StopApplication` 操作来停止应用程序：

```
aws kinesisanalyticstv2 stop-application --cli-input-json file://stop_request.json
```

应用程序现已停止。

添加 CloudWatch 日志选项

您可以使用将 Amazon CloudWatch 日志流 Amazon CLI 添加到您的应用程序中。有关在应用程序中使用 CloudWatch 日志的信息，请参阅[设置应用程序日志记录](#)。

更新环境属性

在本节中，您使用 [UpdateApplication](#) 操作更改应用程序的环境属性，而无需重新编译应用程序代码。在该示例中，您更改源流和目标流的区域。

更新应用程序的环境属性

1. 将以下 JSON 代码保存到名为 `update_properties_request.json` 的文件中。

```
{
  "ApplicationName": "sliding_window",
  "CurrentApplicationVersionId": 1,
  "ApplicationConfigurationUpdate": {
    "EnvironmentPropertyUpdates": {
      "PropertyGroups": [
        {
          "PropertyGroupId": "ConsumerConfigProperties",
          "PropertyMap": {
            "aws.region": "us-west-2",
            "stream.name": "ExampleInputStream",
            "flink.stream.initpos": "LATEST"
          }
        },
        {
          "PropertyGroupId": "ProducerConfigProperties",
          "PropertyMap": {
            "aws.region": "us-west-2",
            "stream.name": "ExampleOutputStream"
          }
        }
      ]
    }
  }
}
```

2. 使用前面的请求执行 `UpdateApplication` 操作以更新环境属性：

```
aws kinesisanalyticstv2 update-application --cli-input-json file://
update_properties_request.json
```

更新应用程序代码

当您需要使用新版本的代码包更新应用程序代码时，可以使用 [UpdateApplication](#) CLI 操作。

Note

要使用相同的文件名加载新版本的应用程序代码，您必须指定新的对象版本。有关使用 Amazon S3 对象版本的更多信息，请参阅[启用或禁用版本控制](#)。

要使用 Amazon CLI，请从 Amazon S3 存储桶中删除以前的代码包，上传新版本，然后调用 `UpdateApplication` 并指定相同的 Amazon S3 存储桶和对象名称以及新的对象版本。应用程序将使用新的代码包重新启动。

以下示例 `UpdateApplication` 操作请求重新加载应用程序代码并重新启动应用程序。将 `CurrentApplicationVersionId` 更新为当前的应用程序版本。您可以使用 `ListApplications` 或 `DescribeApplication` 操作检查当前的应用程序版本。将存储桶名称后缀 (<用户名>) 更新为在[创建相关资源](#)一节中选择的后缀。

```
{
  "ApplicationName": "sliding_window",
  "CurrentApplicationVersionId": 1,
  "ApplicationConfigurationUpdate": {
    "ApplicationCodeConfigurationUpdate": {
      "CodeContentUpdate": {
        "S3ContentLocationUpdate": {
          "BucketARNUpdate": "arn:aws:s3:::ka-app-code-username",
          "FileKeyUpdate": "-1.0.jar",
          "ObjectVersionUpdate": "SAMPLEUehYngP87ex1nzYIGYgfhyvpDU"
        }
      }
    }
  }
}
```

清理 Amazon 资源

本节包含清理在滑动窗口教程中创建的 Amazon 资源的相关步骤。

本主题包含下列部分：

- [删除 Managed Service for Apache Flink 应用程序](#)
- [删除您的 Kinesis 数据流](#)
- [删除您的 Amazon S3 对象和存储桶](#)
- [删除您的 IAM 资源](#)
- [删除您的 CloudWatch 资源](#)

删除 Managed Service for Apache Flink 应用程序

1. 打开 Managed Service for Apache Flink 控制台，网址为 <https://console.aws.amazon.com/flink>
2. 在 Apache Flink 的托管服务面板中，选择。MyApplication
3. 在应用程序的页面中，选择 删除，然后确认删除。

删除您的 Kinesis 数据流

1. 打开 Kinesis 控制台，网址为：<https://console.aws.amazon.com/kinesis>。
2. 在 Kinesis Data Streams 面板中，ExampleInputStream 选择。
3. 在该 ExampleInputStream 页面中，选择“删除 Kinesis Stream”，然后确认删除。
4. 在 Kinesis 直播页面中 ExampleOutputStream，选择，选择操作，选择删除，然后确认删除。

删除您的 Amazon S3 对象和存储桶

1. 打开 Amazon S3 控制台，网址为：<https://console.aws.amazon.com/s3/>。
2. 选择 ka-app-code- 存储桶。 <username>
3. 选择 删除，然后输入存储桶名称以确认删除。

删除您的 IAM 资源

1. 通过 <https://console.aws.amazon.com/iam/> 打开 IAM 控制台。
2. 在导航栏中，选择策略。
3. 在筛选条件控件中，输入 kinesis。
4. 选择 kinesis-analytics-service--us-MyApplication west-2 策略。
5. 选择 策略操作，然后选择 删除。
6. 在导航栏中，选择 角色。

7. 选择 kinesis-analytics-us-west-2 角色 MyApplication。
8. 选择 删除角色，然后确认删除。

删除您的 CloudWatch 资源

1. 打开 CloudWatch 控制台，[网址为 https://console.aws.amazon.com/cloudwatch/](https://console.aws.amazon.com/cloudwatch/)。
2. 在导航栏中，选择 日志。
3. 选择 /aws/kinesis-analytics/ 日志组 MyApplication。
4. 选择 删除日志组，然后确认删除。

示例：在 Scala 中将流数据发送到 Amazon S3

Note

从 Flink 1.15 版本开始，Scala 免费。应用程序现在可以使用任何 Scala 版本的 Java API。Flink 仍然在内部的一些关键组件中使用 Scala，但没有将 Scala 暴露到用户代码类加载器中。因此，用户需要将 Scala 从属项添加到其 jar 存档中。
有关 Flink 1.15 中 Scala 变更的更多信息，请参阅 [1.15 Scala 免费](#)。

在本练习中，您将创建一个使用 Scala 3.2.0 和 Flink 的 Java API 的简单流媒体应用程序。DataStream 该应用程序从 Kinesis 流中读取数据，使用滑动窗口对其进行聚合，然后将结果写入 S3。

Note

要为本练习设置所需的先决条件，请先完成[入门 \(Scala\)](#) 练习。您只需要在 Amazon S3 存储桶 **data/** 中再创建一个文件夹 **ka-app-code- <username>**。

本主题包含下列部分：

- [下载并检查应用程序代码](#)
- [编译并上传应用程序代码](#)
- [创建并运行应用程序 \(控制台\)](#)
- [创建并运行应用程序 \(CLI\)](#)
- [更新应用程序代码](#)

- [清理 Amazon 资源](#)

下载并检查应用程序代码

此示例的 Python 应用程序代码可从中获得 GitHub。要下载应用程序代码，请执行以下操作：

1. 如果尚未安装 Git 客户端，请安装它。有关更多信息，请参阅[安装 Git](#)。
2. 使用以下命令克隆远程存储库：

```
git clone https://github.com/aws-samples/amazon-kinesis-data-analytics-examples.git
```

3. 导航到 `amazon-kinesis-data-analytics-java-examples/scala/S3Sink` 目录。

请注意有关应用程序代码的以下信息：

- `build.sbt` 文件包含有关应用程序的配置和从属项的信息，包括 Managed Service for Apache Flink 的库。
- `BasicStreamingJob.scala` 文件包含定义应用程序功能的主要方法。
- 应用程序使用 Kinesis 源从源流中进行读取。以下代码段创建 Kinesis 源：

```
private def createSource: FlinkKinesisConsumer[String] = {  
  val applicationProperties = KinesisAnalyticsRuntime.getApplicationProperties  
  val inputProperties = applicationProperties.get("ConsumerConfigProperties")  
  
  new FlinkKinesisConsumer[String](inputProperties.getProperty(streamNameKey,  
    defaultInputStreamName),  
    new SimpleStringSchema, inputProperties)  
}
```

该应用程序还使用写 `StreamingFileSink` 入 Amazon S3 存储桶：

```
def createSink: StreamingFileSink[String] = {  
  val applicationProperties = KinesisAnalyticsRuntime.getApplicationProperties  
  val s3SinkPath =  
    applicationProperties.get("ProducerConfigProperties").getProperty("s3.sink.path")  
  
  StreamingFileSink  
    .forRowFormat(new Path(s3SinkPath), new SimpleStringEncoder[String]("UTF-8"))  
    .build()
```

```
}
```

- 应用程序创建源连接器和接收器连接器，以使用 `StreamExecutionEnvironment` 对象访问外部资源。
- 该应用程序将使用动态应用程序属性创建源和接收连接器。读取应用程序的运行时系统属性来配置连接器。有关运行时系统属性的更多信息，请参阅[运行时系统属性](#)。

编译并上传应用程序代码

在本节中，您将编译应用程序代码并将其上传到 Amazon S3 存储桶。

编译应用程序代码

使用 [SBT](#) 构建工具为应用程序构建 Scala 代码。要安装 SBT，请参阅[使用 cs 安装程序安装 sbt](#)。您还需要安装 Java 开发工具包 (JDK)。参阅[完成练习的先决条件](#)。

1. 要使用您的应用程序代码，您将其编译和打包成 JAR 文件。您可以用 SBT 编译和打包代码：

```
sbt assembly
```

2. 如果应用程序成功编译，则创建以下文件：

```
target/scala-3.2.0/s3-sink-scala-1.0.jar
```

上传 Apache Flink 流式处理 Scala 代码

在本节中，创建 Amazon S3 存储桶并上传应用程序代码。

1. 打开 Amazon S3 控制台，网址为：<https://console.aws.amazon.com/s3/>。
2. 选择创建存储桶。
3. 在 `存储桶名称` 字段中输入 `ka-app-code-<username>`。将后缀（如您的用户名）添加到存储桶名称，以使其具有全局唯一性。选择 `下一步`。
4. 在配置选项中，让设置保持原样，然后选择 `下一步`。
5. 在设置权限中，让设置保持原样，然后选择 `下一步`。
6. 请选择创建存储桶。
7. 选择 `ka-app-code-<username>` 存储桶，然后选择 `上传`。
8. 在选择文件步骤中，选择添加文件。导航到您在上一步中创建的 `s3-sink-scala-1.0.jar` 文件。

9. 您无需更改该对象的任何设置，因此，请选择上传。

您的应用程序代码现在存储在 Amazon S3 存储桶中，应用程序可以在其中访问代码。

创建并运行应用程序（控制台）

按照以下步骤，使用控制台创建、配置、更新和运行应用程序。

创建应用程序

1. 打开 Managed Service for Apache Flink 控制台，网址为 <https://console.aws.amazon.com/flink>
2. 在 Managed Service for Apache Flink 控制面板上，选择创建分析应用程序。
3. 在 Managed Service for Apache Flink - 创建应用程序页面上，提供应用程序详细信息，如下所示：
 - 对于应用程序名称，输入 **MyApplication**。
 - 对于描述，输入 **My java test app**。
 - 对于运行时，请选择 Apache Flink。
 - 将版本保留为 Apache Flink 版本 1.15.2（建议的版本）。
4. 对于访问权限，请选择创建/更新 IAM 角色 **kinesis-analytics-MyApplication-us-west-2**。
5. 选择创建应用程序。

Note

在使用控制台创建应用程序的 Managed Service for Apache Flink 时，您可以选择为应用程序创建 IAM 角色和策略。您的应用程序使用此角色和策略访问其从属资源。这些 IAM 资源是使用您的应用程序名称和区域命名的，如下所示：

- 策略：**kinesis-analytics-service-MyApplication-us-west-2**
- 角色：**kinesisanalytics-MyApplication-us-west-2**

配置应用程序

请使用以下过程来配置应用程序。

配置应用程序

1. 在MyApplication页面上，选择配置。
2. 在配置应用程序页面上，提供代码位置：
 - 对于Amazon S3 存储桶，请输入**ka-app-code-*<username>***。
 - 在 Amazon S3 对象的路径中，输入**s3-sink-scala-1.0.jar**。
3. 在对应用程序的访问权限下，对于访问权限，选择创建/更新 IAM 角色 **kinesis-analytics-MyApplication-us-west-2**。
4. 在属性下面，选择添加组。
5. 输入以下信息：

组 ID	键	值
ConsumerConfigProperties	input.stream.name	ExampleInputStream
ConsumerConfigProperties	aws.region	us-west-2
ConsumerConfigProperties	flink.stream.initialstate	LATEST

选择保存。

6. 在属性下面，选择添加组。
7. 输入以下信息：

组 ID	键	值
ProducerConfigProperties	s3.sink.path	s3a://ka-app-code- <i><user-name></i> /data

8. 在监控下，确保监控指标级别设置为应用程序。
9. 要进行CloudWatch 日志记录，请选中“启用”复选框。
10. 选择更新。

Note

当您选择启用 Amazon CloudWatch 日志时，适用于 Apache Flink 的托管服务会为您创建一个日志组和日志流。这些资源的名称如下所示：

- 日志组：/aws/kinesis-analytics/MyApplication
- 日志流：kinesis-analytics-log-stream

编辑 IAM policy

编辑 IAM policy 以添加访问 Amazon S3 数据流的权限。

编辑 IAM policy 以添加 S3 存储桶权限

1. 通过 <https://console.aws.amazon.com/iam/> 打开 IAM 控制台。
2. 选择策略。选择控制台在上一部分中为您创建的 **kinesis-analytics-service-MyApplication-us-west-2** 策略。
3. 在摘要页面上，选择编辑策略。选择 JSON 选项卡。
4. 将以下策略示例中突出显示的部分添加到策略中。将示例账户 ID (**012345678901**) 替换为您的账户 ID。

```
{
  "Version": "2012-10-17",
  "Statement": [
    {
      "Sid": "ReadCode",
      "Effect": "Allow",
      "Action": [
        "s3:Abort*",
        "s3:DeleteObject*",
        "s3:GetObject*",
        "s3:GetBucket*",
        "s3:List*",
        "s3:ListBucket",
        "s3:PutObject"
      ],
      "Resource": [
        "arn:aws:s3:::ka-app-code-<username>",
        "arn:aws:s3:::ka-app-code-<username>/*"
      ]
    }
  ]
}
```

```

    ]
  },
  {
    "Sid": "DescribeLogGroups",
    "Effect": "Allow",
    "Action": [
      "logs:DescribeLogGroups"
    ],
    "Resource": [
      "arn:aws:logs:us-west-2:012345678901:log-group:*"
    ]
  },
  {
    "Sid": "DescribeLogStreams",
    "Effect": "Allow",
    "Action": [
      "logs:DescribeLogStreams"
    ],
    "Resource": [
      "arn:aws:logs:us-west-2:012345678901:log-group:/aws/kinesis-
analytics/MyApplication:log-stream:*"
    ]
  },
  {
    "Sid": "PutLogEvents",
    "Effect": "Allow",
    "Action": [
      "logs:PutLogEvents"
    ],
    "Resource": [
      "arn:aws:logs:us-west-2:012345678901:log-group:/aws/kinesis-
analytics/MyApplication:log-stream:kinesis-analytics-log-stream"
    ]
  },
  {
    "Sid": "ReadInputStream",
    "Effect": "Allow",
    "Action": "kinesis:*",
    "Resource": "arn:aws:kinesis:us-west-2:012345678901:stream/
ExampleInputStream"
  }
]
}

```

运行应用程序

可以通过运行应用程序、打开 Apache Flink 控制面板并选择所需的 Flink 任务来查看 Flink 任务图。

停止应用程序

要停止应用程序，请在 MyApplication 页面上选择停止。确认该操作。

创建并运行应用程序 (CLI)

在本节中，您将使用 Amazon Command Line Interface 创建和运行 Managed Service for Apache Flink 应用程序。使用 `kinesisanalyticsv2` Amazon CLI 命令创建 Managed Service for Apache Flink 应用程序并与之交互。

创建权限策略

Note

您必须为应用程序创建一个权限策略和角色。如果未创建这些 IAM 资源，应用程序将无法访问其数据和日志流。

首先，使用两个语句创建权限策略：一个语句授予对源流执行读取操作的权限，另一个语句授予对接收器流执行写入操作的权限。然后，将策略附加到 IAM 角色（下一部分中将创建此角色）。因此，在 Managed Service for Apache Flink 代入该角色时，服务具有必要的权限从源流进行读取和写入接收器流。

使用以下代码创建 `AKReadSourceStreamWriteSinkStream` 权限策略。将 **username** 替换为您用于创建 Amazon S3 存储桶来存储应用程序代码的用户名。将 Amazon 资源名称 (ARN) 中的账户 ID (**012345678901**) 替换为您的账户 ID。

```
{
  "Version": "2012-10-17",
  "Statement": [
    {
      "Sid": "ReadCode",
      "Effect": "Allow",
      "Action": [
        "s3:GetObject",
        "s3:GetObjectVersion"
      ],
      "Resource": [
```

```

        "arn:aws:s3:::ka-app-code-username/getting-started-scala-1.0.jar"
    ]
},
{
    "Sid": "DescribeLogGroups",
    "Effect": "Allow",
    "Action": [
        "logs:DescribeLogGroups"
    ],
    "Resource": [
        "arn:aws:logs:us-west-2:012345678901:log-group:*"
    ]
},
{
    "Sid": "DescribeLogStreams",
    "Effect": "Allow",
    "Action": [
        "logs:DescribeLogStreams"
    ],
    "Resource": [
        "arn:aws:logs:us-west-2:012345678901:log-group:/aws/kinesis-analytics/
MyApplication:log-stream:*"
    ]
},
{
    "Sid": "PutLogEvents",
    "Effect": "Allow",
    "Action": [
        "logs:PutLogEvents"
    ],
    "Resource": [
        "arn:aws:logs:us-west-2:012345678901:log-group:/aws/kinesis-analytics/
MyApplication:log-stream:kinesis-analytics-log-stream"
    ]
},
{
    "Sid": "ReadInputStream",
    "Effect": "Allow",
    "Action": "kinesis:*",
    "Resource": "arn:aws:kinesis:us-west-2:012345678901:stream/
ExampleInputStream"
},
{
    "Sid": "WriteOutputStream",

```

```
        "Effect": "Allow",
        "Action": "kinesis:*",
        "Resource": "arn:aws:kinesis:us-west-2:012345678901:stream/
ExampleOutputStream"
    }
  ]
}
```

有关创建权限策略的 step-by-step 说明，请参阅 IAM 用户指南中的[教程：创建并附加您的第一个客户托管策略](#)。

创建 IAM 角色

在本节中，您将创建一个 IAM 角色，应用程序的 Managed Service for Apache Flink 可以代入此角色来读取源流和写入接收器流。

权限不足时，Managed Service for Apache Flink 无法访问您的串流。您通过 IAM 角色授予这些权限。每个 IAM 角色附加了两种策略。此信任策略授予 Managed Service for Apache Flink 代入该角色的权限，权限策略确定 Managed Service for Apache Flink 代入这个角色后可以执行的操作。

您将在上一部分中创建的权限策略附加到此角色。

创建 IAM 角色

1. 通过 <https://console.aws.amazon.com/iam/> 打开 IAM 控制台。
2. 在导航窗格中选择角色，然后选择创建角色。
3. 在选择受信任实体的类型下，选择 Amazon 服务。
4. 在选择将使用此角色的服务下，选择 Kinesis。
5. 在选择您的用例部分，选择 Managed Service for Apache Flink。
6. 选择下一步: 权限。
7. 在附加权限策略页面上，选择下一步: 审核。在创建角色后，您可以附加权限策略。
8. 在创建角色页面上，输入 **MF-stream-rw-role** 作为角色名称。选择 创建角色。

现在，您已经创建了一个名为 MF-stream-rw-role 的新 IAM 角色。接下来，您更新角色的信任和权限策略。

9. 将权限策略附加到角色。

Note

对于本练习，Managed Service for Apache Flink代入此角色，以便同时从 Kinesis 数据流（源）读取数据和将输出写入另一个 Kinesis 数据流。因此，您附加在上一步[创建权限策略](#)中创建的策略。

- a. 在摘要页上，选择权限选项卡。
- b. 选择附加策略。
- c. 在搜索框中，输入 **AKReadSourceStreamWriteSinkStream**（您在上一部分中创建的策略）。
- d. 选择AKReadSourceStreamWriteSinkStream策略，然后选择附加策略。

现在，您已经创建了应用程序用来访问资源的服务执行角色。记下新角色的 ARN。

有关创建角色的 step-by-step 说明，请参阅 [IAM 用户指南中的创建 IAM 角色（控制台）](#)。

创建应用程序

将以下 JSON 代码保存到名为 `create_request.json` 的文件中。将示例角色 ARN 替换为您之前创建的角色的 ARN。将存储桶 ARN 后缀（用户名）替换为在前一部分中选择的后缀。将服务执行角色中的示例账户 ID (012345678901) 替换为您的账户 ID。

```
{
  "ApplicationName": "s3_sink",
  "ApplicationDescription": "Scala tumbling window application",
  "RuntimeEnvironment": "FLINK-1_15",
  "ServiceExecutionRole": "arn:aws:iam::012345678901:role/MF-stream-rw-role",
  "ApplicationConfiguration": {
    "ApplicationCodeConfiguration": {
      "CodeContent": {
        "S3ContentLocation": {
          "BucketARN": "arn:aws:s3:::ka-app-code-username",
          "FileKey": "s3-sink-scala-1.0.jar"
        }
      },
      "CodeContentType": "ZIPFILE"
    },
    "EnvironmentProperties": {
```

```
    "PropertyGroups": [
      {
        "PropertyGroupId": "ConsumerConfigProperties",
        "PropertyMap" : {
          "aws.region" : "us-west-2",
          "stream.name" : "ExampleInputStream",
          "flink.stream.initpos" : "LATEST"
        }
      },
      {
        "PropertyGroupId": "ProducerConfigProperties",
        "PropertyMap" : {
          "s3.sink.path" : "s3a://ka-app-code-<username>/data"
        }
      }
    ]
  },
  "CloudWatchLoggingOptions": [
    {
      "LogStreamARN": "arn:aws:logs:us-west-2:012345678901:log-
group:MyApplication:log-stream:kinesis-analytics-log-stream"
    }
  ]
}
```

[CreateApplication](#) 使用以下请求执行以创建应用程序：

```
aws kinesisanalyticstv2 create-application --cli-input-json file://create_request.json
```

应用程序现已创建。您在下一步中启动应用程序。

启动应用程序

在本节中，您使用 [StartApplication](#) 操作来启动应用程序。

启动应用程序

1. 将以下 JSON 代码保存到名为 `start_request.json` 的文件中。

```
{{
  "ApplicationName": "s3_sink",
  "RunConfiguration": {
```

```
    "ApplicationRestoreConfiguration": {
      "ApplicationRestoreType": "RESTORE_FROM_LATEST_SNAPSHOT"
    }
  }
}
```

2. 使用上述请求执行 `StartApplication` 操作来启动应用程序：

```
aws kinesisanalyticstv2 start-application --cli-input-json file://start_request.json
```

应用程序正在运行。您可以在亚马逊 CloudWatch 控制台上查看托管服务的 Apache Flink 指标，以验证应用程序是否正常运行。

停止应用程序

在本节中，您使用 [StopApplication](#) 操作来停止应用程序。

停止应用程序

1. 将以下 JSON 代码保存到名为 `stop_request.json` 的文件中。

```
{
  "ApplicationName": "s3_sink"
}
```

2. 使用上述请求执行 `StopApplication` 操作来停止应用程序：

```
aws kinesisanalyticstv2 stop-application --cli-input-json file://stop_request.json
```

应用程序现已停止。

添加 CloudWatch 日志选项

您可以使用将 Amazon CloudWatch 日志流 Amazon CLI 添加到您的应用程序中。有关在应用程序中使用 CloudWatch 日志的信息，请参阅[设置应用程序日志记录](#)。

更新环境属性

在本节中，您使用 [UpdateApplication](#) 操作更改应用程序的环境属性，而无需重新编译应用程序代码。在该示例中，您更改源流和目标流的区域。

更新应用程序的环境属性

1. 将以下 JSON 代码保存到名为 `update_properties_request.json` 的文件中。

```
{
  "ApplicationName": "s3_sink",
  "CurrentApplicationVersionId": 1,
  "ApplicationConfigurationUpdate": {
    "EnvironmentPropertyUpdates": {
      "PropertyGroups": [
        {
          "PropertyGroupId": "ConsumerConfigProperties",
          "PropertyMap": {
            "aws.region": "us-west-2",
            "stream.name": "ExampleInputStream",
            "flink.stream.initpos": "LATEST"
          }
        },
        {
          "PropertyGroupId": "ProducerConfigProperties",
          "PropertyMap": {
            "s3.sink.path": "s3a://ka-app-code-<username>/data"
          }
        }
      ]
    }
  }
}
```

2. 使用前面的请求执行 `UpdateApplication` 操作以更新环境属性：

```
aws kinesisanalyticstv2 update-application --cli-input-json file://
update_properties_request.json
```

更新应用程序代码

当您需要使用新版本的代码包更新应用程序代码时，可以使用 [UpdateApplication](#) CLI 操作。

Note

要使用相同的文件名加载新版本的应用程序代码，您必须指定新的对象版本。有关使用 Amazon S3 对象版本的更多信息，请参阅[启用或禁用版本控制](#)。

要使用 Amazon CLI，请从 Amazon S3 存储桶中删除以前的代码包，上传新版本，然后调用 UpdateApplication 并指定相同的 Amazon S3 存储桶和对象名称以及新的对象版本。应用程序将使用新的代码包重新启动。

以下示例 UpdateApplication 操作请求重新加载应用程序代码并重新启动应用程序。将 CurrentApplicationVersionId 更新为当前的应用程序版本。您可以使用 ListApplications 或 DescribeApplication 操作检查当前的应用程序版本。将存储桶名称后缀 (<用户名>) 更新为在[创建相关资源](#)一节中选择的后缀。

```
{
  "ApplicationName": "s3_sink",
  "CurrentApplicationVersionId": 1,
  "ApplicationConfigurationUpdate": {
    "ApplicationCodeConfigurationUpdate": {
      "CodeContentUpdate": {
        "S3ContentLocationUpdate": {
          "BucketARNUpdate": "arn:aws:s3:::ka-app-code-username",
          "FileKeyUpdate": "s3-sink-scala-1.0.jar",
          "ObjectVersionUpdate": "SAMPLEUehYngP87ex1nzYIGYgfhyvpDU"
        }
      }
    }
  }
}
```

清理 Amazon 资源

本节包含清理在滚动窗口教程中创建的 Amazon 资源的过程。

本主题包含下列部分：

- [删除 Managed Service for Apache Flink 应用程序](#)
- [删除您的 Kinesis 数据流](#)
- [删除您的 Amazon S3 对象和存储桶](#)
- [删除您的 IAM 资源](#)
- [删除您的 CloudWatch 资源](#)

删除 Managed Service for Apache Flink 应用程序

1. 打开 Managed Service for Apache Flink 控制台，网址为 <https://console.aws.amazon.com/flink>

2. 在 Apache Flink 的托管服务面板中，选择。MyApplication
3. 在应用程序的页面中，选择 删除，然后确认删除。

删除您的 Kinesis 数据流

1. 打开 Kinesis 控制台，网址为：<https://console.aws.amazon.com/kinesis>。
2. 在 Kinesis Data Streams 面板中，ExampleInputStream选择。
3. 在该ExampleInputStream页面中，选择“删除 Kinesis Stream”，然后确认删除。
4. 在 Kinesis 直播页面中 ExampleOutputStream，选择，选择操作，选择删除，然后确认删除。

删除您的 Amazon S3 对象和存储桶

1. 打开 Amazon S3 控制台，网址为：<https://console.aws.amazon.com/s3/>。
2. 选择 ka-app-code- 存储桶。 <username>
3. 选择 删除，然后输入存储桶名称以确认删除。

删除您的 IAM 资源

1. 通过 <https://console.aws.amazon.com/iam/> 打开 IAM 控制台。
2. 在导航栏中，选择策略。
3. 在筛选条件控件中，输入 kinesis。
4. 选择 kinesis-analytics-service--us-MyApplication west-2 策略。
5. 选择 策略操作，然后选择 删除。
6. 在导航栏中，选择 角色。
7. 选择 kinesis-analytics-us-west-2 角色MyApplication。
8. 选择 删除角色，然后确认删除。

删除您的 CloudWatch 资源

1. 打开 CloudWatch 控制台，[网址为 https://console.aws.amazon.com/cloudwatch/](https://console.aws.amazon.com/cloudwatch/)。
2. 在导航栏中，选择 日志。
3. 选择 /aws/kinesis-analytics/ 日志组MyApplication。
4. 选择 删除日志组，然后确认删除。

Amazon Managed Service for Apache Flink 中的安全性

Amazon 十分重视云安全性。作为 Amazon 客户，您将会从专为满足大多数安全敏感型组织的要求而打造的数据中心和网络架构中受益。

安全性是 Amazon 和您的共同责任。[责任共担模式](#)将其描述为云的安全性和云中的安全性：

- 云的安全性 – Amazon 负责保护在 Amazon 云中运行 Amazon 服务的基础设施。Amazon 还向您提供可安全使用的服务。作为 [Amazon 合规性计划](#) 的一部分，我们的安全措施的有效性定期由第三方审计员进行测试和验证。要了解适用于 Managed Service for Apache Flink 的合规性计划，请参阅 [Amazon 合规性计划范围内的服务](#)。
- 云中的安全性 - 您的责任由您使用的 Amazon 服务决定。您还需要对其他因素负责，包括您的数据的敏感性、您组织的要求以及适用的法律法规。

此文档将帮助您了解在使用 Managed Service for Apache Flink 时如何应用责任共担模型。以下主题说明如何配置 Managed Service for Apache Flink 以实现您的安全性和合规性目标。您还将了解如何使用其他 Amazon 服务来帮助您监控和保护 Managed Service for Apache Flink 的资源。

主题

- [Amazon Managed Service for Apache Flink 中的数据保护](#)
- [Amazon Managed Service for Apache Flink 的身份和访问管理](#)
- [监控 Managed Service for Apache Flink](#)
- [Amazon Managed Service for Apache Flink 的合规性验证](#)
- [Amazon Managed Service for Apache Flink 的故障恢复能力](#)
- [Managed Service for Apache Flink 中的基础设施安全性](#)
- [Managed Service for Apache Flink 安全最佳实践](#)

Amazon Managed Service for Apache Flink 中的数据保护

您可以使用 Amazon 提供的工具保护数据。Managed Service for Apache Flink 可以与支持加密数据的服务配合使用，包括 Kinesis Data Firehose 和 Amazon S3。

Managed Service for Apache Flink中的数据加密

静态加密

在使用Managed Service for Apache Flink加密静态数据时，请注意以下事项：

- 您可以使用对传入的 Kinesis 数据流上的数据进行加密。[StartStreamEncryption](#)有关更多信息，请参阅[什么是 Kinesis 数据流的服务器端加密？](#)。
- 输出数据可以使用 Kinesis Data Firehose 进行静态加密，以将数据存储到加密的 Amazon S3 存储桶中。您可以指定您的 Amazon S3 存储桶使用的加密密钥。有关更多信息，请参阅[使用具有 KMS - 托管密钥的服务器端加密 \(SSE-KMS\) 保护数据](#)。
- Managed Service for Apache Flink可以从任何流式传输源中读取，并写入任何流式传输或数据库目标。确保源和目标对传输中的所有数据和静态数据进行加密。
- 您的应用程序的代码是静态加密的。
- 对持久性的应用程序存储进行静态加密。
- 对正在运行的应用程序存储进行静态加密。

传输中加密

Managed Service for Apache Flink对所有传输中数据进行加密。对于所有Managed Service for Apache Flink的应用程序，传输中加密都处于启用状态，而且无法将其禁用。

Managed Service for Apache Flink在以下场景中对传输中数据进行加密：

- 从 Kinesis Data Streams 传输到 Managed Service for Apache Flink 的传输中数据。
- Managed Service for Apache Flink 的内部组件之间的传输中数据。
- Managed Service for Apache Flink 和 Kinesis Data Firehose 之间的传输中数据。

密钥管理

Managed Service for Apache Flink中的数据加密使用服务托管密钥。客户管理的密钥不受支持。

Amazon Managed Service for Apache Flink 的身份和访问管理

Amazon Identity and Access Management (IAM) 是一项 Amazon Web Service , 可以帮助管理员安全地控制对 Amazon 资源的访问。IAM 管理员控制谁可以通过身份验证 (登录) 和获得授权 (具有权限) , 以使用Managed Service for Apache Flink的资源。IAM 是一项无需额外费用即可使用的 Amazon Web Service。

主题

- [受众](#)
- [使用身份进行身份验证](#)
- [使用策略管理访问](#)
- [Amazon Managed Service for Apache Flink 如何与 IAM 配合使用](#)
- [Amazon Managed Service for Apache Flink 的基于身份的策略示例](#)
- [解决 Amazon Managed Service for Apache Flink 的身份和访问问题](#)
- [防止跨服务混淆代理](#)

受众

您使用 Amazon Identity and Access Management (IAM) 的方式会有所不同，具体取决于您在 Managed Service for Apache Flink中执行的操作。

服务用户– 如果使用Managed Service for Apache Flink来完成任务，则您的管理员会为您提供所需的凭证和权限。当您使用更多Managed Service for Apache Flink的功能来完成工作时，可能需要额外权限。了解如何管理访问权限有助于您向管理员请求适合的权限。如果您无法访问Managed Service for Apache Flink的功能，请参阅[解决 Amazon Managed Service for Apache Flink 的身份和访问问题](#)。

服务管理员 – 如果您在公司负责管理Managed Service for Apache Flink的资源，则您可能具有对 Managed Service for Apache Flink 的完全访问权限。您有责任确定您的服务用户应访问哪些 Managed Service for Apache Flink的功能和资源。然后，您必须向 IAM 管理员提交请求以更改服务用户的权限。请查看该页面上的信息以了解 IAM 的基本概念。要了解有关您的公司如何将 IAM 与 Managed Service for Apache Flink 搭配使用的更多信息，请参阅[Amazon Managed Service for Apache Flink 如何与 IAM 配合使用](#)。

IAM 管理员 – 如果您是 IAM 管理员，您可能希望了解以下详细信息，有关如何编写策略以管理 Managed Service for Apache Flink 的访问权限。要查看您在 IAM 中可以使用的 Managed Service for Apache Flink 的基于身份的策略示例，请参阅[Amazon Managed Service for Apache Flink 的基于身份的策略示例](#)。

使用身份进行身份验证

身份验证是使用身份凭证登录 Amazon 的方法。您必须作为 Amazon Web Services 账户根用户、IAM 用户或通过分派 IAM 角色进行身份验证（登录到 Amazon）。

如果您以编程方式访问 Amazon，则 Amazon 将提供软件开发工具包（SDK）和命令行界面（CLI），以便使用您的凭证以加密方式签署您的请求。如果您不使用 Amazon 工具，则必须自行对请求签名。有关使用推荐的方法自行签署请求的更多信息，请参阅《IAM 用户指南》中的[签署 Amazon API 请求](#)。

无论使用何种身份验证方法，您可能需要提供其它安全信息。例如，Amazon 建议您使用多重身份验证（MFA）来提高账户的安全性。要了解更多信息，请参阅《IAM 用户指南》中的[在 Amazon 中使用多重身份验证（MFA）](#)。

Amazon Web Services 账户 根用户

创建 Amazon Web Services 账户时，最初使用的是一个对账户中所有 Amazon Web Services 和资源拥有完全访问权限的登录身份。此身份称为 Amazon Web Services 账户根用户，使用您创建账户时所用的电子邮件地址和密码登录，即可获得该身份。强烈建议您不要使用根用户执行日常任务。保护好根用户凭证，并使用这些凭证来执行仅根用户可以执行的任务。有关要求您以根用户身份登录的任务的完整列表，请参阅《IAM 用户指南》中的[需要根用户凭证的任务](#)。

联合身份

作为最佳实操，要求人类用户（包括需要管理员访问权限的用户）结合使用联合身份验证和身份提供程序，以使用临时凭证来访问 Amazon Web Services。

联合身份是来自企业用户目录、Web 身份提供程序、Amazon Directory Service、的用户，或任何使用通过身份来源提供的凭证来访问 Amazon Web Services 的用户。当联合身份访问 Amazon Web Services 账户时，他们担任角色，而角色提供临时凭证。

IAM 用户和组

[IAM 用户](#) 是 Amazon Web Services 账户内对某个人员或应用程序具有特定权限的一个身份。在可能的情况下，建议使用临时凭证，而不是创建具有长期凭证（如密码和访问密钥）的 IAM 用户。但是，如果您有一些特定的使用场景需要长期凭证以及 IAM 用户，建议您轮换访问密钥。有关更多信息，请参阅《IAM 用户指南》中的[对于需要长期凭证的使用场景定期轮换访问密钥](#)。

[IAM 组](#) 是一个指定一组 IAM 用户的身份。您不能使用组的身份登录。您可以使用组来一次性为多个用户指定权限。如果有大量用户，使用组可以更轻松地管理用户权限。例如，您可能具有一个名为 IAMAdmins 的组，并为该组授予权限以管理 IAM 资源。

用户与角色不同。用户唯一地与某个人或应用程序关联，而角色旨在让需要它的任何人分派。用户具有永久的长期凭证，而角色提供临时凭证。要了解更多信息，请参阅《IAM 用户指南》中的[何时创建 IAM 用户（而不是角色）](#)。

IAM 角色

[IAM 角色](#)是 Amazon Web Services 账户中具有特定权限的身份。它类似于 IAM 用户，但与特定人员不关联。您可以通过[切换角色](#)，在 Amazon Web Services Management Console 中暂时分派 IAM 角色。您可以调用 Amazon CLI 或 Amazon API 操作或使用自定义 URL 以代入角色。有关使用角色的方法的更多信息，请参阅《IAM 用户指南》中的[使用 IAM 角色](#)。

具有临时凭证的 IAM 角色在以下情况下很有用：

- 联合用户访问 – 要向联合身份分配权限，请创建角色并为角色定义权限。当联合身份进行身份验证时，该身份将与角色相关联并被授予由此角色定义的权限。有关联合身份验证的角色的信息，请参阅《IAM 用户指南》中的[为第三方身份提供商创建角色](#)。
- 临时 IAM 用户权限 – IAM 用户或角色可分派 IAM 角色，以暂时获得针对特定任务的不同权限。
- 跨账户存取 – 您可以使用 IAM 角色以允许不同账户中的某个人（可信主体）访问您的账户中的资源。角色是授予跨账户存取权限的主要方式。但是，对于某些 Amazon Web Services，您可以将策略直接附加到资源（而不是使用角色作为座席）。要了解用于跨账户访问的角色和基于资源的策略之间的差别，请参阅《IAM 用户指南》中的[IAM 角色与基于资源的策略有何不同](#)。
- 跨服务访问 – 某些 Amazon Web Services 使用其它 Amazon Web Services 中的功能。例如，当您在某个服务中进行调用时，该服务通常会在 Amazon EC2 中运行应用程序或在 Amazon S3 中存储对象。服务可能会使用发出调用的主体的权限、使用服务角色或使用服务相关角色来执行此操作。
- 转发访问会话：当您使用 IAM 用户或角色在 Amazon 中执行操作时，您将被视为主体。使用某些服务时，您可能会执行一个操作，此操作然后在不同服务中启动另一个操作。FAS 使用主体调用 Amazon Web Service 的权限，结合请求的 Amazon Web Service，向下游服务发出请求。只有在服务收到需要与其他 Amazon Web Services 或资源交互才能完成的请求时，才会发出 FAS 请求。在这种情况下，您必须具有执行这两个操作的权限。有关发出 FAS 请求时的策略详情，请参阅[转发访问会话](#)。
- 服务角色 - 服务角色是服务代表您在您的账户中执行操作而分派的 [IAM 角色](#)。IAM 管理员可以在 IAM 中创建、修改和删除服务角色。有关更多信息，请参阅《IAM 用户指南》中的[创建向 Amazon Web Service 委派权限的角色](#)。
- 服务相关角色 - 服务相关角色是与 Amazon Web Service 关联的一种服务角色。服务可以代入角色来代表您执行操作。服务相关角色显示在您的 Amazon Web Services 账户中，并由该服务拥有。IAM 管理员可以查看但不能编辑服务相关角色的权限。

- 在 Amazon EC2 上运行的应用程序 - 您可以使用 IAM 角色管理在 EC2 实例上运行并发出 Amazon CLI 或 Amazon API 请求的应用程序的临时凭证。这优先于在 EC2 实例中存储访问密钥。要将 Amazon 角色分配给 EC2 实例并使其对该实例的所有应用程序可用，您可以创建一个附加到实例的实例配置文件。实例配置文件包含角色，并使 EC2 实例上运行的程序能够获得临时凭证。有关更多信息，请参阅《IAM 用户指南》中的[使用 IAM 角色为 Amazon EC2 实例上运行的应用程序授予权限](#)。

要了解是使用 IAM 角色还是 IAM 用户，请参阅《IAM 用户指南》中的[何时创建 IAM 角色（而不是用户）](#)。

使用策略管理访问

您将创建策略并将其附加到 Amazon 身份或资源，以控制 Amazon 中的访问。策略是 Amazon 中的对象；在与身份或资源相关联时，策略定义它们的权限。在主体（用户、根用户或角色会话）发出请求时，Amazon 将评估这些策略。策略中的权限确定是允许还是拒绝请求。大多数策略在 Amazon 中存储为 JSON 文档。有关 JSON 策略文档的结构和内容的更多信息，请参阅《IAM 用户指南》中的[JSON 策略概览](#)。

管理员可以使用 Amazon JSON 策略来指定谁有权访问什么内容。也就是说，哪个主体可以对什么资源执行操作，以及在什么条件下执行。

默认情况下，用户和角色没有权限。要授予用户对所需资源执行操作的权限，IAM 管理员可以创建 IAM 策略。然后，管理员可以向角色添加 IAM 策略，并且用户可以代入角色。

IAM 策略定义操作的权限，无关乎您使用哪种方法执行操作。例如，假设有一个允许 `iam:GetRole` 操作的策略。具有该策略的用户可以从 Amazon Web Services Management Console、Amazon CLI 或 Amazon API 获取角色信息。

基于身份的策略

基于身份的策略是可附加到身份（如 IAM 用户、用户组或角色）的 JSON 权限策略文档。这些策略控制用户和角色可在何种条件下对哪些资源执行哪些操作。要了解如何创建基于身份的策略，请参阅《IAM 用户指南》中的[创建 IAM 策略](#)。

基于身份的策略可以进一步归类为内联策略或托管策略。内联策略直接嵌入单个用户、组或角色中。托管策略是可以附加到 Amazon Web Services 账户中的多个用户、组和角色的独立策略。托管策略包括 Amazon 托管策略和客户托管策略。要了解如何在托管策略和内联策略之间进行选择，请参阅 IAM 用户指南中的[在托管策略与内联策略之间进行选择](#)。

基于资源的策略

基于资源的策略是附加到资源的 JSON 策略文档。基于资源的策略的示例包括 IAM 角色信任策略 和 Amazon S3 存储桶策略。在支持基于资源的策略的服务中，服务管理员可以使用它们来控制对特定资源的访问。对于在其中附加策略的资源，策略定义指定主体可以对该资源执行哪些操作以及在什么条件下执行。您必须在基于资源的策略中[指定主体](#)。主体可以包括账户、用户、角色、联合用户或 Amazon Web Services。

基于资源的策略是位于该服务中的内联策略。您不能在基于资源的策略中使用来自 IAM 的 Amazon 托管策略。

访问控制列表 (ACL)

访问控制列表 (ACL) 控制哪些主体 (账户成员、用户或角色) 有权访问资源。ACL 与基于资源的策略类似，尽管它们不使用 JSON 策略文档格式。

Amazon S3、Amazon WAF 和 Amazon VPC 是支持 ACL 的服务示例。要了解有关 ACL 的更多信息，请参阅《Amazon Simple Storage Service 开发人员指南》中的[访问控制列表 \(ACL \) 概览](#)。

其他策略类型

Amazon 支持额外的、不太常用的策略类型。这些策略类型可以设置更常用的策略类型授予的最大权限。

- 权限边界 – 权限边界是一个高级功能，用于设置基于身份的策略可以为 IAM 实体 (IAM 用户或角色) 授予的最大权限。您可以为实体设置权限边界。这些结果权限是实体基于身份的策略及其权限边界的交集。在 Principal 字段中指定用户或角色的基于资源的策略不受权限边界限制。任一项策略中的显式拒绝将覆盖允许。有关权限边界的更多信息，请参阅《IAM 用户指南》中的[IAM 实体的权限边界](#)。
- 服务控制策略 (SCP) – SCP 是 JSON 策略，指定了组织或组织单位 (OU) 在 Amazon Organizations 中的最大权限。Amazon Organizations 服务可以分组和集中管理您的企业拥有的多个 Amazon Web Services 账户。如果在组织内启用了所有特征，则可对任意或全部账户应用服务控制策略 (SCP)。SCP 限制成员账户中实体 (包括每个 Amazon Web Services 账户根用户) 的权限。有关 Organizations 和 SCP 的更多信息，请参阅《Amazon Organizations 用户指南》中的[SCP 的工作原理](#)。
- 会话策略 – 会话策略是当您以编程方式为角色或联合用户创建临时会话时作为参数传递的高级策略。结果会话的权限是用户或角色的基于身份的策略和会话策略的交集。权限也可以来自基于资源的策略。任一项策略中的显式拒绝将覆盖允许。有关更多信息，请参阅《IAM 用户指南》中的[会话策略](#)。

多个策略类型

当多个类型的策略应用于一个请求时，生成的权限更加复杂和难以理解。要了解 Amazon 如何确定在涉及多种策略类型时是否允许请求，请参阅《IAM 用户指南》中的[策略评估逻辑](#)。

Amazon Managed Service for Apache Flink 如何与 IAM 配合使用

在使用 IAM 管理 Managed Service for Apache Flink 的访问权限之前，您应该了解哪些 IAM 功能可用于 Managed Service for Apache Flink。

可与 Amazon Managed Service for Apache Flink 结合使用的 IAM 功能

IAM 特征	Managed Service for Apache Flink支持
基于身份的策略	是
基于资源的策略	否
策略操作	是
策略资源	是
策略条件密钥	否
ACL	否
ABAC (策略中的标签)	有
临时凭证	是
主体权限	有
服务角色	否
服务相关角色	否

要大致了解 Managed Service for Apache Flink 和其它 Amazon 服务如何与大部分 IAM 功能一起使用，请参阅《IAM 用户指南》中的[与 IAM 一起使用的 Amazon 服务](#)。

Managed Service for Apache Flink的基于身份的策略

支持基于身份的策略 是

基于身份的策略是可附加到身份（如 IAM 用户、用户组或角色）的 JSON 权限策略文档。这些策略控制用户和角色可在何种条件下对哪些资源执行哪些操作。要了解如何创建基于身份的策略，请参阅《IAM 用户指南》中的[创建 IAM policy](#)。

通过使用 IAM 基于身份的策略，您可以指定允许或拒绝的操作和资源以及允许或拒绝操作的条件。您无法在基于身份的策略中指定主体，因为它适用于其附加的用户或角色。要了解可在 JSON 策略中使用的所有元素，请参阅《IAM 用户指南》中的[IAM JSON 策略元素引用](#)。

Managed Service for Apache Flink 的基于身份的策略示例

要查看 Managed Service for Apache Flink 的基于身份的策略示例，请参阅[Amazon Managed Service for Apache Flink 的基于身份的策略示例](#)。

Managed Service for Apache Flink中基于资源的策略

支持基于资源的策略 有

基于资源的策略是附加到资源的 JSON 策略文档。基于资源的策略的示例包括 IAM 角色信任策略和 Amazon S3 存储桶策略。在支持基于资源的策略的服务中，服务管理员可以使用它们来控制对特定资源的访问。对于在其中附加策略的资源，策略定义指定主体可以对该资源执行哪些操作以及在什么条件下执行。您必须在基于资源的策略中[指定主体](#)。主体可以包括账户、用户、角色、联合用户或 Amazon Web Services。

要启用跨账户存取，您可以将整个账户或其他账户中的 IAM 实体指定为基于资源的策略中的主体。将跨账户主体添加到基于资源的策略只是建立信任关系工作的一半而已。当主体和资源处于不同的 Amazon Web Services 账户中时，则信任账户中的 IAM 管理员还必须授予主体实体（用户或角色）对资源的访问权限。他们通过将基于身份的策略附加到实体以授予权限。但是，如果基于资源的策略向同一个账户中的主体授予访问权限，则不需要额外的基于身份的策略。有关更多信息，请参阅《IAM 用户指南》中的[IAM 角色与基于资源的策略有何不同](#)。

Managed Service for Apache Flink的策略操作

支持策略操作 是

管理员可以使用 Amazon JSON 策略来指定谁有权访问什么内容。也就是说，哪个主体可以对什么资源执行操作，以及在什么条件下执行。

JSON 策略的 Action 元素描述可用于在策略中允许或拒绝访问的操作。策略操作通常与相关联的 Amazon API 操作同名。有一些例外情况，例如没有匹配 API 操作的仅限权限操作。还有一些操作需要在策略中执行多个操作。这些附加操作称为相关操作。

在策略中包含操作以授予执行关联操作的权限。

要查看 Managed Service for Apache Flink 的操作列表，请参阅《服务授权参考》中的 [Amazon Managed Service for Apache Flink](#)。

Managed Service for Apache Flink 中的策略操作在操作前使用以下前缀：

```
Kinesis Analytics
```

要在单个语句中指定多项操作，请使用逗号将它们隔开。

```
"Action": [  
  "Kinesis Analytics:action1",  
  "Kinesis Analytics:action2"  
]
```

也可以使用通配符 (*) 指定多个操作。例如，要指定以单词 Describe 开头的所有操作，包括以下操作：

```
"Action": "Kinesis Analytics:Describe*"
```

要查看 Managed Service for Apache Flink 的基于身份的策略示例，请参阅 [Amazon Managed Service for Apache Flink 的基于身份的策略示例](#)。

Managed Service for Apache Flink 的策略资源

支持策略资源 是

管理员可以使用 Amazon JSON 策略来指定谁有权访问什么内容。也就是说，哪个主体可以对什么资源执行操作，以及在什么条件下执行。

Resource JSON 策略元素指定要向其应用操作的一个或多个对象。语句中必须包含 Resource 或 NotResource 元素。作为最佳实践，请使用其 [Amazon 资源名称 \(ARN \)](#) 指定资源。对于支持特定资源类型 (称为资源级权限) 的操作，您可以执行此操作。

对于不支持资源级权限的操作 (如列出操作) ，请使用通配符 (*) 指示语句应用于所有资源。

```
"Resource": "*" 
```

要查看 Managed Service for Apache Flink 的资源类型及其 ARN 的列表，请参阅《服务授权参考》中的 [Amazon Managed Service for Apache Flink 定义的资源](#)。要了解您可以在哪些操作中指定每个资源的 ARN ，请参阅 [Amazon Managed Service for Apache Flink 定义的操作](#)。

要查看 Managed Service for Apache Flink 的基于身份的策略示例，请参阅 [Amazon Managed Service for Apache Flink 的基于身份的策略示例](#)。

Managed Service for Apache Flink 的策略条件键

支持特定于服务的策略条件键 有

管理员可以使用 Amazon JSON 策略来指定谁有权访问什么内容。也就是说，哪个主体可以对什么资源执行操作，以及在什么条件下执行。

在 Condition 元素 (或 Condition 块) 中，您可以指定语句生效的条件。Condition 元素是可选的。您可以创建使用 [条件运算符](#) (例如，等于或小于) 的条件表达式，以使策略中的条件与请求中的值相匹配。

如果在一个语句中指定多个 Condition 元素，或在单个 Condition 元素中指定多个密钥，则 Amazon 使用逻辑 AND 运算评估它们。如果您要为单个条件键指定多个值，则 Amazon 使用逻辑 OR 运算来评估条件。在授予语句的权限之前必须满足所有的条件。

您也可以在指定条件时使用占位符变量。例如，只有在使用 IAM 用户名标记 IAM 用户时，您才能为其授予访问资源的权限。有关更多信息，请参阅《IAM 用户指南》中的 [IAM 策略元素：变量和标签](#)。

Amazon 支持全局条件键和特定于服务的条件键。要查看所有 Amazon 全局条件键，请参阅《IAM 用户指南》中的 [Amazon 全局条件上下文键](#)。

要查看 Managed Service for Apache Flink 的条件键列表，请参阅《服务授权参考》中的 [Amazon Managed Service for Apache Flink](#)。要了解您可以对哪些操作和资源使用条件键，请参阅 [Amazon Managed Service for Apache Flink 定义的操作](#)。

要查看 Managed Service for Apache Flink 的基于身份的策略示例，请参阅 [Amazon Managed Service for Apache Flink 的基于身份的策略示例](#)。

Managed Service for Apache Flink 的访问控制列表 (ACL)

支持 ACL	否
--------	---

访问控制列表 (ACL) 控制哪些主体 (账户成员、用户或角色) 有权访问资源。ACL 与基于资源的策略类似，尽管它们不使用 JSON 策略文档格式。

使用 Managed Service for Apache Flink 的基于属性的访问权限控制 (ABAC)

支持 ABAC (策略中的标签)	有
------------------	---

基于属性的访问权限控制 (ABAC) 是一种授权策略，该策略基于属性来定义权限。在 Amazon 中，这些属性称为标签。您可以将标签附加到 IAM 实体 (用户或角色) 以及 Amazon 资源。标记实体和资源是 ABAC 的第一步。然后设计 ABAC 策略，以在主体的标签与他们尝试访问的资源标签匹配时允许操作。

ABAC 在快速增长的环境中非常有用，并在策略管理变得繁琐的情况下可以提供帮助。

要基于标签控制访问，需要使用 `aws:ResourceTag/key-name`、`aws:RequestTag/key-name` 或 `aws:TagKeys` 条件键在策略的 [条件元素](#) 中提供标签信息。

如果某个服务对于每种资源类型都支持所有这三个条件键，则对于该服务，该值为是。如果某个服务仅对于部分资源类型支持所有这三个条件键，则该值为部分。

有关 ABAC 的更多信息，请参阅《IAM 用户指南》中的[什么是 ABAC？](#) 要查看设置 ABAC 步骤的教程，请参阅《IAM 用户指南》中的[使用基于属性的访问权限控制 \(ABAC \)](#)。

使用 Managed Service for Apache Flink 的临时证书

支持临时凭证 有

某些 Amazon Web Services 在使用临时凭证登录时无法正常工作。有关更多信息，包括 Amazon Web Services 与临时凭证配合使用，请参阅《IAM 用户指南》中的[使用 IAM 的 Amazon Web Services](#)。

如果您不使用用户名和密码而用其他方法登录到 Amazon Web Services Management Console，则使用临时凭证。例如，当您使用贵公司的单点登录 (SSO) 链接访问 Amazon 时，该过程将自动创建临时凭证。当您以用户身份登录控制台，然后切换角色时，还会自动创建临时凭证。有关切换角色的更多信息，请参阅《IAM 用户指南》中的[切换到角色 \(控制台 \)](#)。

您可以使用 Amazon CLI 或者 Amazon API 创建临时凭证。之后，您可以使用这些临时凭证访问 Amazon。Amazon 建议您动态生成临时凭证，而不是使用长期访问密钥。有关更多信息，请参阅 [IAM 中的临时安全凭证](#)。

Managed Service for Apache Flink 的跨服务主权限

支持转发访问会话 (FAS) 有

当您使用 IAM 用户或角色在 Amazon 中执行操作时，您将被视为主体。使用某些服务时，您可能会执行一个操作，然后此操作在其他服务中启动另一个操作。FAS 使用主体调用 Amazon Web Service 的权限，结合请求的 Amazon Web Service，向下游服务发出请求。只有在服务收到需要与其他 Amazon Web Services 或资源交互才能完成的请求时，才会发出 FAS 请求。在这种情况下，您必须具有执行这两个操作的权限。有关发出 FAS 请求时的策略详情，请参阅[转发访问会话](#)。

Managed Service for Apache Flink 的服务角色

支持服务角色 有

服务角色是由一项服务代入、代表您执行操作的 [IAM 角色](#)。IAM 管理员可以在 IAM 中创建、修改和删除服务角色。有关更多信息，请参阅《IAM 用户指南》中的[创建向 Amazon Web Service 委派权限的角色](#)。

⚠ Warning

更改服务角色的权限可能会破坏Managed Service for Apache Flink的功能。仅当Managed Service for Apache Flink提供相关指导时才编辑服务角色。

Managed Service for Apache Flink的服务角色

支持服务相关角色

有

服务相关角色是一种与 Amazon Web Service 相关的服务角色。服务可以担任代表您执行操作的角色。服务相关角色显示在您的 Amazon Web Services 账户中，并由该服务拥有。IAM 管理员可以查看但不能编辑服务相关角色的权限。

有关创建或管理服务相关角色的详细信息，请参阅[能够与 IAM 搭配使用的 Amazon 服务](#)。在表中查找服务相关角色列中包含 Yes 的服务。选择是链接以查看该服务的服务相关角色文档。

Amazon Managed Service for Apache Flink 的基于身份的策略示例

默认情况下，用户和角色没有权限创建或修改Managed Service for Apache Flink的资源。他们也无法使用 Amazon Web Services Management Console、Amazon Command Line Interface (Amazon CLI) 或 Amazon API 执行任务。要授予用户对所需资源执行操作的权限，IAM 管理员可以创建 IAM 策略。然后，管理员可以向角色添加 IAM 策略，并且用户可以代入角色。

要了解如何使用这些示例 JSON 策略文档创建基于 IAM 身份的策略，请参阅《IAM 用户指南》中的 [创建 IAM policy](#)。

有关 Managed Service for Apache Flink定义的操作和资源类型的详细信息，包括每种资源类型的 ARN 格式，请参阅《服务授权参考》中的[Amazon Managed Service for Apache Flink 的操作、资源和条件键](#)。

主题

- [策略最佳实践](#)
- [使用 Managed Service for Apache Flink 控制台](#)
- [允许用户查看他们自己的权限](#)

策略最佳实践

基于身份的策略确定某个人是否可以创建、访问或删除您账户中Managed Service for Apache Flink的资源。这些操作可能会使 Amazon Web Services 账户产生成本。创建或编辑基于身份的策略时，请遵循以下准则和建议：

- Amazon 托管策略及转向最低权限许可入门 – 要开始向用户和工作负载授予权限，请使用 Amazon 托管策略来为许多常见使用场景授予权限。您可以在 Amazon Web Services 账户中找到这些策略。建议通过定义特定于您的使用场景的 Amazon 客户管理型策略来进一步减少权限。有关更多信息，请参阅《IAM 用户指南》中的 [Amazon 托管策略](#) 或 [工作职能的 Amazon 托管策略](#)。
- 应用最低权限 – 在使用 IAM 策略设置权限时，请仅授予执行任务所需的权限。为此，您可以定义在特定条件下可以对特定资源执行的操作，也称为最低权限许可。有关使用 IAM 应用权限的更多信息，请参阅《IAM 用户指南》中的 [IAM 中的策略和权限](#)。
- 使用 IAM 策略中的条件进一步限制访问权限 – 您可以向策略添加条件来限制对操作和资源的访问。例如，您可以编写策略条件来指定必须使用 SSL 发送所有请求。如果通过特定 Amazon Web Service（例如 Amazon CloudFormation）使用服务操作，您还可以使用条件来授予对服务操作的访问权限。有关更多信息，请参阅《IAM 用户指南》中的 [IAM JSON 策略元素：条件](#)。
- 使用 IAM Access Analyzer 验证您的 IAM 策略，以确保权限的安全性和功能性 – IAM Access Analyzer 会验证新策略和现有策略，以确保策略符合 IAM 策略语言 (JSON) 和 IAM 最佳实践。IAM Access Analyzer 提供 100 多项策略检查和可操作的建议，有助于制定安全且功能性强的策略。有关更多信息，请参阅《IAM 用户指南》中的 [IAM Access Analyzer 策略验证](#)。
- 需要多重身份验证 (MFA) – 如果您所处的场景要求您的 Amazon Web Services 账户中有 IAM 用户或根用户，请启用 MFA 来提高安全性。要在调用 API 操作时要求 MFA，请将 MFA 条件添加到您的策略中。有关更多信息，请参阅《IAM 用户指南》中的 [配置受 MFA 保护的 API 访问](#)。

有关 IAM 中的最佳实践的更多信息，请参阅《IAM 用户指南》中的 [IAM 中的安全最佳实践](#)。

使用 Managed Service for Apache Flink 控制台

要访问 Amazon Managed Service for Apache Flink 的控制台，您必须具有一组最低的权限。这些权限必须允许您列出和查看有关您 Amazon Web Services 账户中Managed Service for Apache Flink的资源详细信息。如果创建比必需的最低权限更为严格的基于身份的策略，对于附加了该策略的实体（用户或角色），控制台将无法按预期正常运行。

对于只需要调用 Amazon CLI 或 Amazon API 的用户，您无需为其提供最低控制台权限。相反，只允许访问与其尝试执行的 API 操作相匹配的操作。

为确保用户和角色仍可使用 Managed Service for Apache Flink 控制台，请同时将 ConsoleAccess 或 ReadOnly Amazon 托管式策略添加到实体。有关更多信息，请参阅《IAM 用户指南》中的[为用户添加权限](#)。

允许用户查看他们自己的权限

该示例说明了您如何创建策略，以允许 IAM 用户查看附加到其用户身份的内联策略和托管式策略。此策略包括在控制台上完成此操作或者以编程方式使用 Amazon CLI 或 Amazon API 所需的权限。

```
{
  "Version": "2012-10-17",
  "Statement": [
    {
      "Sid": "ViewOwnUserInfo",
      "Effect": "Allow",
      "Action": [
        "iam:GetUserPolicy",
        "iam:ListGroupsWithUser",
        "iam:ListAttachedUserPolicies",
        "iam:ListUserPolicies",
        "iam:GetUser"
      ],
      "Resource": ["arn:aws:iam::*:user/${aws:username}"]
    },
    {
      "Sid": "NavigateInConsole",
      "Effect": "Allow",
      "Action": [
        "iam:GetGroupPolicy",
        "iam:GetPolicyVersion",
        "iam:GetPolicy",
        "iam:ListAttachedGroupPolicies",
        "iam:ListGroupPolicies",
        "iam:ListPolicyVersions",
        "iam:ListPolicies",
        "iam:ListUsers"
      ],
      "Resource": "*"
    }
  ]
}
```

解决 Amazon Managed Service for Apache Flink 的身份和访问问题

使用以下信息可帮助您诊断和修复在使用 Managed Service for Apache Flink 和 IAM 时可能遇到的常见问题。

主题

- [我无权在 Managed Service for Apache Flink 中执行操作](#)
- [我无权执行 iam : PassRole](#)
- [我想要允许我的 Amazon 账户之外的用户访问我的 Managed Service for Apache Flink 资源](#)

我无权在 Managed Service for Apache Flink 中执行操作

如果 Amazon Web Services Management Console 告诉您，无权执行某个操作，则必须联系管理员寻求帮助。管理员是指提供用户名和密码的人员。

当 mateojackson 用户尝试使用控制台查看有关虚构 *my-example-widget* 资源的详细信息，但不拥有虚构 Kinesis Analytics:*GetWidget* 权限时，会发生以下示例错误。

```
User: arn:aws:iam::123456789012:user/mateojackson is not authorized to perform: Kinesis Analytics: GetWidget on resource: my-example-widget
```

在这种情况下，Mateo 请求他的管理员更新其策略，以允许他使用 Kinesis Analytics:*GetWidget* 操作访问 *my-example-widget* 资源。

我无权执行 iam : PassRole

如果您收到一个错误，表明您无权执行 iam:PassRole 操作，则必须更新策略以允许您将角色传递给 Managed Service for Apache Flink。

有些 Amazon Web Services 允许将现有角色传递到该服务，而不是创建新服务角色或服务相关角色。为此，您必须具有将角色传递到服务的权限。

当名为 marymajor 的 IAM 用户尝试使用控制台在 Managed Service for Apache Flink 中执行操作时，会发生以下示例错误。但是，服务必须具有服务角色所授予的权限才可执行此操作。Mary 不具有将角色传递到服务的权限。

```
User: arn:aws:iam::123456789012:user/marymajor is not authorized to perform: iam:PassRole
```

在这种情况下，必须更新 Mary 的策略以允许她执行 `iam:PassRole` 操作。

如果您需要帮助，请联系 Amazon 管理员。您的管理员是提供登录凭证的人。

我想要允许我的 Amazon 账户之外的用户访问我的 Managed Service for Apache Flink 资源

您可以创建一个角色，以便其他账户中的用户或您组织外的人员可以使用该角色来访问您的资源。您可以指定谁值得信赖，可以代入角色。对于支持基于资源的策略或访问控制列表 (ACL) 的服务，您可以使用这些策略向人员授予对您的资源的访问权。

要了解更多信息，请参阅以下内容：

- 要了解 Managed Service for Apache Flink 是否支持这些功能，请参阅 [Amazon Managed Service for Apache Flink 如何与 IAM 配合使用](#)。
- 要了解如何为您拥有的 Amazon Web Services 账户中的资源提供访问权限，请参阅《IAM 用户指南》中的 [为您拥有的另一个 Amazon Web Services 账户中的 IAM 用户提供访问权限](#)。
- 要了解如何为第三方 Amazon Web Services 账户提供您的资源的访问权限，请参阅《IAM 用户指南》中的 [为第三方拥有的 Amazon Web Services 账户提供访问权限](#)。
- 要了解如何通过联合身份验证提供访问权限，请参阅《IAM 用户指南》中的 [为经过外部身份验证的用户 \(联合身份验证\) 提供访问权限](#)。
- 要了解使用角色和基于资源的策略进行跨账户存取之间的差别，请参阅 IAM 用户指南中的 [IAM 角色与基于资源的策略有何不同](#)。

防止跨服务混淆代理

在 Amazon 中，当一个服务 (调用服务) 调用另一服务 (被调用服务) 时，可能会发生跨服务模拟。尽管调用服务不应具有适当的权限，但仍可操纵以对另一个客户的资源进行操作，这会导致代理混淆。

为了防止混淆代理，Amazon 提供响应的工具，帮助您保护所有服务的服务委托人数据，这些服务委托人有权访问账户中的资源。本节重点介绍 Managed Service for Apache Flink 特有的跨服务代理混淆预防事宜，但是，您可以在 IAM 用户指南的 [代理混淆问题](#) 部分了解有关此主题的更多信息。

在适用于 [Apache Flink 的托管服务环境中](#)，我们建议在角色信任策略中使用 `aws:SourceArn` 和 `aws:SourceAccount` 全局条件上下文密钥，将对角色的访问权限限制为仅限由预期资源生成的请求。

如果您只希望将一个资源与跨服务访问相关联，请使用 `aws:SourceArn`。如果您想允许该账户中的任何资源与跨服务使用操作相关联，请使用 `aws:SourceAccount`。

`aws:SourceArn` 的值必须是 Managed Service for Apache Flink 使用的资源 ARN，该资源使用以下格式指定：`arn:aws:kinesisanalytics:region:account:resource`。

解决代理混淆问题的推荐方法，是将 `aws:SourceArn` 全局条件上下文键与完整资源 ARN 结合使用。

如果不知道资源的完整 ARN，或者正在指定多个资源，请针对 ARN 未知部分使用带有通配符 (*) 的 `aws:SourceArn` 键。例如：`arn:aws:kinesisanalytics::111122223333:*`。

您向 Managed Service for Apache Flink 提供的角色策略以及为您生成的角色的信任策略都可以使用这些密钥。

为了防止出现代理混淆的问题，请执行以下步骤：

防止出现代理混淆问题

1. 登录 Amazon 管理控制台，并通过以下网址打开 IAM 控制台：<https://console.aws.amazon.com/iam/>。
2. 选择角色，然后选择要修改的角色。
3. 选择编辑信任策略。
4. 在编辑信任策略页面上，将默认 JSON 策略替换为使用 `aws:SourceArn` 和 `aws:SourceAccount` 全局条件上下文密钥中的一个或两个的策略。请参阅以下示例策略：
5. 选择更新策略。

```
{
  "Version": "2012-10-17",
  "Statement": [
    {
      "Effect": "Allow",
      "Principal": {
        "Service": "kinesisanalytics.amazonaws.com"
      },
      "Action": "sts:AssumeRole",
      "Condition": {
        "StringEquals": {
          "aws:SourceAccount": "Account ID"
        },
        "ArnEquals": {
          "aws:SourceArn": "arn:aws:kinesisanalytics:us-east-1:123456789012:application/my-app"
        }
      }
    }
  ]
}
```

```
    }  
  }  
}  
]  
}
```

监控 Managed Service for Apache Flink

Managed Service for Apache Flink 为您的应用程序提供监控功能。有关更多信息，请参阅 [日志记录和监控](#)。

Amazon Managed Service for Apache Flink 的合规性验证

作为多个 Amazon 合规性计划的一部分，第三方审计员将评估 Amazon Managed Service for Apache Flink 的安全性和合规性。其中包括 SOC、PCI、HIPAA 等。

有关特定合规性计划范围内的 Amazon 服务列表，请参阅。有关一般信息，请参阅 [Amazon 合规性计划](#)。

您可以使用 Amazon Artifact 下载第三方审计报告。有关更多信息，请参见 [下载 Amazon Artifact 中的报告](#)。

您在使用 Managed Service for Apache Flink 时的合规性责任由您数据的敏感性、您公司的合规性目标以及适用的法律法规决定。如果您使用 Managed Service for Apache Flink，需要遵守 HIPAA 或 PCI 等标准，Amazon 将提供以下有用资源：

- [安全性与合规性快速入门指南](#) – 这些部署指南讨论了架构注意事项，并提供了在 Amazon 上部署基于安全性和合规性的基准环境的步骤。
- [Amazon Web Services 上的 HIPAA 安全性和合规性架构设计](#) 本白皮书介绍公司如何使用 Amazon 创建符合 HIPAA 标准的应用程序。
- [Amazon 合规性资源](#) – 此业务手册和指南集合可能适用于您的行业和位置。
- [Amazon Config](#) – 此 Amazon 服务评估您的资源配置对内部实践、行业指南和法规的遵循情况。
- [Amazon Security Hub](#) – 此 Amazon 服务提供了 Amazon 中安全状态的全面视图，可帮助您检查是否符合安全行业标准和最佳实操。

FedRAMP

Amazon FedRAMP 合规性计划包括作为 FedRAMP 授权服务的 Managed Service for Apache Flink。如果您是联邦或商业客户，则可以使用该服务在 Amazon GovCloud（美国）地区的授权边界内处理和存储敏感工作负载，其数据最高可达高影响级别，以及数据不超过中等水平的美国东部（弗吉尼亚北部）、美国东部（俄亥俄州）、美国西部（加利福尼亚北部）、美国西部（俄勒冈）地区。

您可以通过 FedRAMP PMO 或您的 Amazon 销售客户经理请求访问 Amazon FedRAMP 安全包，也可以通过 [Amazon Artifact](#) 上的 Amazon Artifact 下载这些安全包。

有关更多信息，请参阅 [FedRAMP](#)。

Amazon Managed Service for Apache Flink 的故障恢复能力

Amazon 全球基础设施围绕 Amazon 区域和可用区构建。Amazon 区域提供多个在物理上独立且隔离的可用区，这些可用区通过延迟低、吞吐量高且冗余性高的网络连接在一起。利用可用区，您可以设计和操作在可用区之间无中断地自动实现故障转移的应用程序和数据库。与传统的单个或多个数据中心基础设施相比，可用区具有更高的可用性、容错性和可扩展性。

有关 Amazon 区域和可用区的更多信息，请参阅 [Amazon 全球基础设施](#)。

除了 Amazon 全球基础设施之外，Managed Service for Apache Flink 还提供多种功能，以帮助支持您的数据故障恢复能力和备份需求。

灾难恢复

Managed Service for Apache Flink 在无服务器模式中运行，通过执行自动迁移来处理主机降级、可用区可用性以及其他与基础设施相关的问题。Managed Service for Apache Flink 通过多种冗余机制实现这一目标。每个 Managed Service for Apache Flink 应用程序在单租户 Apache Flink 集群中运行。Apache Flink 集群 JobManager 在高可用性模式下运行，使用 Zookeeper 跨多个可用区。Managed Service for Apache Flink 使用 Amazon EKS 部署 Apache Flink。对于跨可用区的每个 Amazon 区域，将在 Amazon EKS 中使用多个 Kubernetes Pod。如果发生故障，Managed Service for Apache Flink 先尝试使用应用程序的检查点（如果可用）在运行的 Apache Flink 集群中恢复应用程序。

Managed Service for Apache Flink 使用检查点和快照备份应用程序状态：

- 检查点是应用程序状态备份，Managed Service for Apache Flink 定期自动创建这些备份并用于从故障中还原。
- 快照是您手动创建的应用程序状态备份，可以从这些备份中进行还原。

有关检查点和快照的更多信息，请参阅[容错能力](#)。

版本控制

存储的应用程序状态版本按如下方式进行版本控制：

- 该服务自动对检查点进行版本控制。如果该服务使用检查点重新启动应用程序，则会使用最新的检查点。
- 使用操作的SnapshotName参数对@@保存点进行版本控制。[CreateApplicationSnapshot](#)

Managed Service for Apache Flink 可对存储在检查点和保存点中的数据进行加密。

Managed Service for Apache Flink 中的基础设施安全性

作为一项托管服务，Managed Service for Apache Flink 由 [《Amazon Web Services : 安全流程概览白皮书》](#) 中所述的 Amazon 全球网络安全流程提供保护。

您可以使用 Amazon 发布的 API 调用通过网络访问 Managed Service for Apache Flink。对 Managed Service for Apache Flink 的所有 API 调用通过传输层安全性 (TLS) 进行保护，并通过 IAM 进行身份验证。客户端必须支持 TLS 1.2 或更高版本。客户端还必须支持具有完全向前保密 (PFS) 的密码套件，例如 Ephemeral Diffie-Hellman (DHE) 或 Elliptic Curve Ephemeral Diffie-Hellman (ECDHE)。大多数现代系统（如 Java 7 及更高版本）都支持这些模式。

此外，必须使用访问密钥 ID 和与 IAM 主体关联的秘密访问密钥来对请求进行签名。或者，您可以使用 [Amazon Security Token Service](#) (Amazon STS) 生成临时安全凭证来对请求进行签名。

Managed Service for Apache Flink 安全最佳实践

Amazon Managed Service for Apache Flink 提供了在您开发和实施自己的安全策略时需要考虑的大量安全功能。以下最佳实践是一般指导原则，并不代表完整安全解决方案。由于这些最佳实践可能不适合您的环境或不满足您的环境要求，因此将其视为有用的考虑因素而不是惯例。

实施最低权限访问

在授予权限时，您可以决定谁获得哪些 Managed Service for Apache Flink 资源的哪些权限。您可以对这些资源启用希望允许的特定操作。因此，您应仅授予执行任务所需的权限。实施最低权限访问对于减小安全风险以及可能由错误或恶意意图造成的影响至关重要。

使用 IAM 角色访问其他 Amazon 服务

您的 Managed Service for Apache Flink 应用程序必须具有有效的凭证来访问其他服务中的资源，如 Kinesis 数据流、Kinesis Data Firehose 流或 Amazon S3 存储桶。您不能将 Amazon 凭证直接存储在应用程序或 Amazon S3 存储桶中。这些是不会自动轮换的长期凭证，如果它们受到损害，可能会对业务产生重大影响。

相反，您应该使用 IAM 角色来管理访问其他资源的应用程序的临时凭证。在使用角色时，您不必使用长期凭证来访问其他资源。

有关更多信息，请参阅 IAM 用户指南中的以下主题：

- [IAM 角色](#)
- [针对角色的常见情形：用户、应用程序和服务](#)

实施从属资源中的服务器端加密

静态数据和传输中数据在 Managed Service for Apache Flink 中加密，并且无法禁用此加密。您应在您的从属资源中实施服务器端加密，如 Kinesis 数据流、Kinesis Data Firehose 流和 Amazon S3 存储桶。有关在从属资源中实施服务器端加密的更多信息，请参阅 [数据保护](#)。

CloudTrail 用于监控 API 调用

Managed Service for Apache Flink 与 Amazon CloudTrail 集成，该服务提供 Managed Service for Apache Flink 中用户、角色或 Amazon 服务所执行操作的记录。

使用收集的信息 CloudTrail，您可以确定向 Apache Flink 托管服务发出的请求、发出请求的 IP 地址、谁发出了请求、何时发出请求以及其他详细信息。

有关更多信息，请参阅 [the section called “使用 Amazon CloudTrail”](#)。

Amazon Managed Service for Apache Flink 的日志记录和监控

要保持Managed Service for Apache Flink的应用程序的可靠性、可用性和性能，监控是一个重要环节。您应从 Amazon 解决方案的所有部分收集监控数据，以便更轻松地调试出现的多点故障。

在开始监控Managed Service for Apache Flink之前，您应该创建一个监控计划，其中包括以下问题的答案：

- 监控目的是什么？
- 您将监控哪些资源？
- 监控这些资源的频率如何？
- 您将使用哪些监控工具？
- 谁负责执行监控任务？
- 出现错误时应通知谁？

下一步是为您环境中正常的Managed Service for Apache Flink的性能设置基准。您可以通过在不同时间和不同负载条件下衡量性能来获得这一基准。在监控Managed Service for Apache Flink时，您可以存储历史监控数据。然后，您可以将其与当前性能数据进行比较，确定正常的性能模式和性能异常，并找出解决问题的方法。

主题

- [日志记录](#)
- [监控](#)
- [设置应用程序日志记录](#)
- [使用日志见解分析 CloudWatch 日志](#)
- [查看 Managed Service for Apache Flink中的指标和维度](#)
- [将自定义消息写入 CloudWatch 日志](#)
- [用Amazon CloudTrail记录 Managed Service for Apache Flink API 调用](#)

日志记录

日志记录对于生产应用程序了解错误和故障非常重要。但是，日志子系统需要收集日志条目并将其转发到日志中。虽然有些 CloudWatch 日志记录是可以的，但大量的日志记录可能会使服务过载并导致 Flink 应用程序落后。日志记录异常和警告当然是个好主意。但是，您无法为 Flink 应用程序处理的每条消息生成日志消息。Flink 针对高吞吐量和低延迟进行了优化，但日志记录子系统却没有。如果确实需要为每条已处理的消息生成日志输出，请在 Flink 应用程序中使用额外的 DataStream 日志和适当的接收器将数据发送到 Amazon S3 或 CloudWatch。请勿为此使用 Java 日志记录系统。此外，Managed Service for Apache Flink Debug Monitoring Log Level 设置会生成大量流量，这可能会造成反向压力。只有在积极调查应用程序问题时才应使用它。

使用日志见解查询 CloudWatch 日志

CloudWatch Logs Insights 是一项强大的服务，可以大规模查询日志。客户应利用其功能快速搜索日志，以识别和减少操作事件期间的错误。

以下查询在所有任务管理器日志中查找异常，并根据异常发生的时间对其进行排序。

```
fields @timestamp, @message
| filter isPresent(throwableInformation.0) or isPresent(throwableInformation) or
  @message like /(Error|Exception)/
| sort @timestamp desc
```

有关其他有用的查询，请参阅[示例查询](#)。

监控

在生产环境中运行流式处理应用程序时，您要设法连续且无限期地执行该应用程序。对所有组件（而不仅仅是 Flink 应用程序）实施监控和适当的警报至关重要。否则，您可能在早期错过新出现的问题，在操作事件完全呈现且更难缓解时才意识到该事件。需要监控的一般内容包括：

- 源是否在摄取数据？
- 数据是否从源头读取（从来源的角度来看）？
- Flink 应用程序是否正在接收数据？
- Flink 应用程序是否正常还是性能有所下降？
- Flink 应用程序是否一直将数据传入到接收器（从应用程序的角度来看）？
- 接收器正在接收数据吗？

然后，应考虑为 Flink 应用程序制定更具体的指标。此[CloudWatch 仪表板](#)提供了一个很好的起点。有关生产应用程序应监控哪些指标的更多信息，请参阅[在适用于 Apache Flink 的亚马逊托管服务中使用 CloudWatch 警报](#)。这些指标包括：

- `records_lag_max` 和 `millisBehindLatest` — 如果应用程序从 Kinesis 或 Kafka 使用，则这些指标会表明应用程序性能是否下降，是否需要扩展以匹配当前的负载。这是一个很好的通用指标，对于各种应用程序都很容易跟踪。但它只能用于被动扩展，即当应用程序性能已经有所下降时。
- CPU利用率`heapMemoryUtilization`和 — 这些指标可以很好地表明应用程序的总体资源利用率，并且可用于主动扩展，除非应用程序受到 I/O 限制。
- 停机时间 — 停机时间大于零表示应用程序已失败。如果该值大于 0，则应用程序不处理任何数据。
- `lastCheckpointSize`而且 `lastCheckpointDuration`— 这些指标监控状态下存储了多少数据以及检查点需要多长时间。如果检查点增加或花费很长时间，则应用程序会持续花费时间进行检查点操作，从而减少实际处理的周期。在某些时候，检查点可能会变得太大或花费很长时间以至于失败。除了监控绝对值外，客户还应考虑使用`RATE(lastCheckpointSize)`和`RATE(lastCheckpointDuration)`监控变化率。
- `numberOfFailedCheckpoints`检查点-此指标计算自应用程序启动以来失败的检查点数量。根据应用程序的不同，如果检查点偶尔失败，则是可以容忍的。但是，如果检查点经常出现故障，则该应用程序很可能运行状况不佳，需要进一步关注。我们建议通过监控`RATE(numberOfFailedCheckpoints)`而不是绝对值来设置梯度报警。

设置应用程序日志记录

通过在适用于 Apache Flink 的托管服务应用程序中添加 Amazon CloudWatch 日志选项，您可以监控应用程序事件或配置问题。

本主题介绍如何配置您的应用程序以将应用程序事件写入 CloudWatch 日志流。CloudWatch 日志选项是应用程序设置和权限的集合，您的应用程序使用这些设置和权限来配置将应用程序事件写入 CloudWatch 日志的方式。您可以使用 Amazon Web Services Management Console 或 Amazon Command Line Interface (Amazon CLI) 添加和配置 CloudWatch 日志记录选项。

请注意以下有关向应用程序添加 CloudWatch 日志记录选项的注意事项：

- 使用控制台添加 CloudWatch 日志选项时，适用于 Apache 的托管服务 Flink 会为您创建 CloudWatch 日志组和日志流，并添加应用程序写入日志流所需的权限。
- 使用 API 添加 CloudWatch 日志记录选项时，还必须创建应用程序的日志组和日志流，并添加应用程序写入日志流所需的权限。

本主题包含下列部分：

- [使用控制台设置 CloudWatch 日志记录](#)
- [使用 CLI 设置 CloudWatch 日志记录](#)
- [应用程序监控级别](#)
- [日志记录最佳实践](#)
- [日志记录故障排除](#)
- [下一个步骤](#)

使用控制台设置 CloudWatch 日志记录

当您在控制台中为应用程序启用 CloudWatch 日志记录功能时，将为您创建 CloudWatch 日志组和日志流。此外，还会使用写入到流的权限更新应用程序的权限策略。

适用于 Apache 的托管服务 Flink 使用以下约定创建一个命名的日志组，其中 *ApplicationName* 是您的应用程序的名称。

```
/AWS/KinesisAnalytics/ApplicationName
```

Managed Service for Apache Flink 使用以下名称在新日志组中创建一个日志流。

```
kinesis-analytics-log-stream
```

您可以使用配置应用程序页面的监控日志级别部分来设置应用程序监控指标级别和监控日志级别。有关应用程序日志级别的信息，请参阅 [the section called “应用程序监控级别”](#)。

使用 CLI 设置 CloudWatch 日志记录

要使用添加 CloudWatch 日志记录选项 Amazon CLI，请执行以下操作：

- 创建 CloudWatch 日志组和日志流。
- 使用操作创建应用程序时添加日志记录选项，或者使用 [CreateApplication](#) 操作向现有应用程序添加日志记录选项。 [AddApplicationCloudWatchLoggingOption](#)
- 在应用程序的策略中添加权限以写入到日志。

本节包含以下主题：

- [创建 CloudWatch 日志组和日志流](#)

- [使用应用程序 CloudWatch 日志记录选项](#)
- [添加写入 CloudWatch 日志流的权限](#)

创建 CloudWatch 日志组和日志流

您可以使用 CloudWatch 日志控制台或 API 创建 CloudWatch 日志组并进行流式传输。有关创建 CloudWatch 日志组和日志流的信息，请参阅[使用日志组和日志流](#)。

使用应用程序 CloudWatch 日志记录选项

使用以下 API 操作向新应用程序或现有应用程序添加 CloudWatch 日志选项或更改现有应用程序的日志选项。有关如何将 JSON 文件用于 API 操作输入的信息，请参阅 [Managed Service for Apache Flink API 示例代码](#)。

创建应用程序时添加 CloudWatch 日志选项

以下示例演示了在创建应用程序时如何使用 CreateApplication 操作添加 CloudWatch 日志选项。在示例中，使用您自己的信息替换##### *CloudWatch ##### Amazon ##### (ARN)*。有关该操作的更多信息，请参阅 [CreateApplication](#)。

```
{
  "ApplicationName": "test",
  "ApplicationDescription": "test-application-description",
  "RuntimeEnvironment": "FLINK-1_15",
  "ServiceExecutionRole": "arn:aws:iam::123456789123:role/myrole",
  "ApplicationConfiguration": {
    "ApplicationCodeConfiguration": {
      "CodeContent": {
        "S3ContentLocation": {
          "BucketARN": "arn:aws:s3:::mybucket",
          "FileKey": "myflink.jar"
        }
      },
      "CodeContentType": "ZIPFILE"
    }
  },
  "CloudWatchLoggingOptions": [{
    "LogStreamARN": "<Amazon Resource Name (ARN) of the CloudWatch log stream to add to the new application>"
  }]
}
```

向现有应用程序添加 CloudWatch 日志选项

以下示例演示如何使用 `AddApplicationCloudWatchLoggingOption` 操作向现有应用程序添加 CloudWatch 日志选项。在该示例中，将每个 `#####` 替换为您自己的信息。有关该操作的更多信息，请参阅 [AddApplicationCloudWatchLoggingOption](#)。

```
{
  "ApplicationName": "<Name of the application to add the log option to>",
  "CloudWatchLoggingOption": {
    "LogStreamARN": "<ARN of the log stream to add to the application>"
  },
  "CurrentApplicationVersionId": <Version of the application to add the log to>
}
```

更新现有 CloudWatch 日志选项

以下示例演示如何使用 `UpdateApplication` 操作修改现有的 CloudWatch 日志选项。在该示例中，将每个 `#####` 替换为您自己的信息。有关该操作的更多信息，请参阅 [UpdateApplication](#)。

```
{
  "ApplicationName": "<Name of the application to update the log option for>",
  "CloudWatchLoggingOptionUpdates": [
    {
      "CloudWatchLoggingOptionId": "<ID of the logging option to modify>",
      "LogStreamARNUpdate": "<ARN of the new log stream to use>"
    }
  ],
  "CurrentApplicationVersionId": <ID of the application version to modify>
}
```

从应用程序中删除 CloudWatch 日志选项

以下示例演示如何使用 `DeleteApplicationCloudWatchLoggingOption` 操作删除现有 CloudWatch 日志选项。在该示例中，将每个 `#####` 替换为您自己的信息。有关该操作的更多信息，请参阅 [DeleteApplicationCloudWatchLoggingOption](#)。

```
{
  "ApplicationName": "<Name of application to delete log option from>",
  "CloudWatchLoggingOptionId": "<ID of the application log option to delete>",
```

```
"CurrentApplicationVersionId": <Version of the application to delete the log option from>
}
```

设置应用程序日志记录级别

要设置应用程序日志记录级别，请使用[CreateApplication](#)操作的[MonitoringConfiguration](#)参数或[UpdateApplication](#)操作的[MonitoringConfigurationUpdate](#)参数。

有关应用程序日志级别的信息，请参阅[the section called “应用程序监控级别”](#)。

在创建应用程序时设置应用程序日志记录级别

[CreateApplication](#) 操作的以下示例请求将应用程序日志级别设置为 INFO。

```
{
  "ApplicationName": "MyApplication",
  "ApplicationDescription": "My Application Description",
  "ApplicationConfiguration": {
    "ApplicationCodeConfiguration": {
      "CodeContent": {
        "S3ContentLocation": {
          "BucketARN": "arn:aws:s3:::mybucket",
          "FileKey": "myflink.jar",
          "ObjectVersion": "AbCdEfGhIjKlMnOpQrStUvWxYz12345"
        }
      },
      "CodeContentType": "ZIPFILE"
    },
    "FlinkApplicationConfiguration": {
      "MonitoringConfiguration": {
        "ConfigurationType": "CUSTOM",
        "LogLevel": "INFO"
      }
    },
    "RuntimeEnvironment": "FLINK-1_15",
    "ServiceExecutionRole": "arn:aws:iam::123456789123:role/myrole"
  }
}
```

更新应用程序日志记录级别

[UpdateApplication](#) 操作的以下示例请求将应用程序日志级别设置为 INFO。

```
{
  "ApplicationConfigurationUpdate": {
    "FlinkApplicationConfigurationUpdate": {
      "MonitoringConfigurationUpdate": {
        "ConfigurationTypeUpdate": "CUSTOM",
        "LogLevelUpdate": "INFO"
      }
    }
  }
}
```

添加写入 CloudWatch 日志流的权限

适用于 Apache Flink 的托管服务需要写入配置错误的权限。CloudWatch 您可以将这些权限添加到 Managed Service for Apache Flink Amazon Identity and Access Management (IAM) 角色中。

有关使用 Managed Service for Apache Flink 的 IAM 角色的更多信息，请参阅 [Amazon Managed Service for Apache Flink 的身份和访问管理](#)。

信任策略

要授权 Managed Service for Apache Flink 担任 IAM 角色，您可以将以下信任策略附加到服务执行角色。

```
{
  "Version": "2012-10-17",
  "Statement": [
    {
      "Effect": "Allow",
      "Principal": {
        "Service": "kinesisanalytics.amazonaws.com"
      },
      "Action": "sts:AssumeRole"
    }
  ]
}
```

权限策略

要向应用程序授予 CloudWatch 从 Apache Flink 托管服务 Flink 资源写入日志事件的权限，您可以使用以下 IAM 权限策略。为日志组和流提供正确的 Amazon 资源名称 (ARN)。

```
{
  "Version": "2012-10-17",
  "Statement": [
    {
      "Sid": "Stmt0123456789000",
      "Effect": "Allow",
      "Action": [
        "logs:PutLogEvents",
        "logs:DescribeLogGroups",
        "logs:DescribeLogStreams"
      ],
      "Resource": [
        "arn:aws:logs:us-east-1:123456789012:log-group:my-log-group:log-stream:my-log-stream*",
        "arn:aws:logs:us-east-1:123456789012:log-group:my-log-group:*",
        "arn:aws:logs:us-east-1:123456789012:log-group:*"
      ]
    }
  ]
}
```

应用程序监控级别

您可以使用应用程序的监控指标级别和监控日志级别，以控制生成应用程序日志消息的过程。

应用程序的监控指标级别控制日志消息的粒度。监控指标级别定义如下：

- 应用程序：指标范围是整个应用程序。
- 任务：指标范围是每个任务。有关任务的信息，请参阅[the section called “扩展”](#)。
- 操作符：指标范围是每个操作符。有关操作符的信息，请参阅[the section called “数据流 API 运算符”](#)。
- 并行度：指标范围是应用程序并行度。您只能使用 [UpdateApplication](#) API 的 [MonitoringConfigurationUpdate](#) 参数设置此指标级别。您无法使用控制台设置此指标级别。有关并行度的信息，请参阅[the section called “扩展”](#)。

应用程序的监控日志级别控制应用程序日志的详细程度。监控日志级别定义如下：

- 错误：应用程序的潜在灾难性事件。
- 警告：应用程序的可能有害情况。

- 信息：应用程序的信息性和暂时性故障事件。我们建议您使用该日志记录级别。
- 调试：对调试应用程序非常有用的精细信息性事件。注意：仅将该级别用于临时调试目的。

日志记录最佳实践

我们建议您的应用程序使用信息日志记录级别。我们建议您使用该级别，以确保您看到 Apache Flink 错误，这些错误是在信息级别而不是错误级别记录的。

我们建议您仅在调查应用程序问题时临时使用调试级别。在解决问题后，请切换回信息级别。使用调试日志记录级别将严重影响应用程序的性能。

过多的日志记录也可能会严重影响应用程序性能。例如，我们建议您不要为每个处理的记录写入一个日志条目。过多的日志记录可能会导致严重的数据处理瓶颈，并且可能会导致从源中读取数据时出现反向压力。

日志记录故障排除

如果没有将应用程序日志写入到日志流，请验证以下内容：

- 验证应用程序的 IAM 角色和策略是否正确。应用程序的策略需要具有以下权限以访问日志流：
 - logs:PutLogEvents
 - logs:DescribeLogGroups
 - logs:DescribeLogStreams

有关更多信息，请参阅 [the section called “添加写入 CloudWatch 日志流的权限”](#)。

- 验证应用程序是否正在运行。要检查应用程序的状态，请在控制台中查看应用程序的页面，或者使用 [DescribeApplication](#) 或 [ListApplications](#) 操作。
- 监控 CloudWatch 指标 downtime，例如诊断其他应用程序问题。有关读取 CloudWatch 指标的信息，请参阅 [Managed Service for Apache Flink 中的指标和维度](#)。

下一个步骤

在应用程序中启用 CloudWatch 日志记录功能后，您可以使用 CloudWatch Logs Insights 来分析您的应用程序日志。有关更多信息，请参阅 [the section called “分析日志”](#)。

使用日志见解分析 CloudWatch 日志

如上一节所述，向应用程序添加了 CloudWatch 日志记录选项后，您可以使用 `Logs Insights` 来查询日志流中的特定事件或错误。

`CloudWatch Logs Insights` 使您能够以交互方式搜索和分析日志中的 `CloudWatch` 日志数据。

有关开始使用 `CloudWatch Logs Insights` 的信息，请参阅使用 `Logs Insights` [分析 CloudWatch 日志数据](#)。

运行示例查询

本节介绍如何运行 `CloudWatch Logs Insights` 查询示例。

先决条件

- 在 `Logs` 中设置的现有日志组和 `CloudWatch` 日志流。
- 存储在日志中的现有 `CloudWatch` 日志。

如果您使用诸如 `Amazon CloudTrail`、`Amazon Route 53` 或 `Amazon VPC` 之类的服务，则可能已经将这些服务的日志设置为进入 `CloudWatch` 日志。有关向日志发送 `CloudWatch` 日志的更多信息，请参阅 [CloudWatch 日志入门](#)。

`CloudWatch Logs Insights` 中的查询要么返回一组来自日志事件的字段，要么返回对日志事件执行的数学聚合或其他操作的结果。本节说明了一个返回一组日志事件的查询。

运行 `CloudWatch Logs Insights` 示例查询

1. 打开 `CloudWatch` 控制台，[网址为 https://console.aws.amazon.com/cloudwatch/](https://console.aws.amazon.com/cloudwatch/)。
2. 在导航窗格中，选择 `Insights`。
3. 屏幕顶部附近的查询编辑器包含一个默认查询，它返回 20 个最近的日志事件。在查询编辑器上方，选择一个要查询的日志组。

当您选择日志组时，`CloudWatch Logs Insights` 会自动检测日志组中数据中的字段，并将其显示在右侧窗格的已发现字段中。它还显示此日志组中的日志事件随时间变化的条形图。该条形图显示与您的查询和时间范围匹配的日志组中的事件分布情况，而不仅仅是表中显示的事件。

4. 选择运行查询。

显示此查询的结果。在本示例中，结果是任何类型的最新 20 个日志事件。

5. 要查看某个返回的日志事件的所有字段，请选择该日志事件左侧的箭头。

有关如何运行和修改 CloudWatch Logs Insights 查询的更多信息，请参阅[运行和修改示例查询](#)。

示例查询

本节包含用于分析 Apache Flink 托管服务应用程序 CloudWatch 日志的 Logs Insights 示例查询。这些查询搜索一些示例错误情况，并作为模板以编写查找其他错误情况的查询。

Note

将以下查询示例中的区域 (*us-west-2*)、账户 ID (*012345678901*) 和应用程序名称 (*YourApplication*) 替换为应用程序的区域和账户 ID。

本主题包含下列部分：

- [分析操作：分配任务](#)
- [分析操作：更改并行度](#)
- [分析错误：访问被拒绝](#)
- [分析错误：找不到源或接收器](#)
- [分析错误：应用程序的任务相关故障](#)

分析操作：分配任务

以下 CloudWatch Logs Insights 查询返回 Apache Flink Job Manager 在任务管理器之间分配的任务数。您需要设置查询的时间范围以与某个任务运行匹配，以便查询不会返回以前任务的任务。有关并行度的更多信息，请参阅[扩展](#)。

```
fields @timestamp, message
| filter message like /Deploying/
| parse message " to flink-taskmanager-*" as @tmid
| stats count(*) by @tmid
| sort @timestamp desc
| limit 2000
```

以下 CloudWatch Logs Insights 查询返回分配给每个任务管理器的子任务。子任务总数是每个任务的并行度的总和。任务并行度来自于操作符并行度，默认情况下，它与应用程序的并行度相同，除非您在代码中指定 `setParallelism` 以对其进行更改。有关设置运算符并行度的信息，请参阅 [Apache Flink 文档](#) 中的 [设置并行度：运算符](#)。

```
fields @timestamp, @tmid, @subtask
| filter message like /Deploying/
| parse message "Deploying * to flink-taskmanager-*" as @subtask, @tmid
| sort @timestamp desc
| limit 2000
```

有关任务计划的更多信息，请参阅 [Apache Flink 文档](#) 中的 [任务和计划](#)。

分析操作：更改并行度

以下 CloudWatch Logs Insights 查询返回应用程序并行度的变化（例如，由于自动缩放）。该查询还会返回对应用程序并行度的手动更改。有关自动扩展的更多信息，请参阅 [the section called “自动扩展”](#)。

```
fields @timestamp, @parallelism
| filter message like /property: parallelism.default, /
| parse message "default, *" as @parallelism
| sort @timestamp asc
```

分析错误：访问被拒绝

以下 CloudWatch Logs Insights 查询返回 Access Denied 日志。

```
fields @timestamp, @message, @messageType
| filter applicationARN like /arn:aws:kinesisanalyticsus-
west-2:012345678901:application\YourApplication/
| filter @message like /AccessDenied/
| sort @timestamp desc
```

分析错误：找不到源或接收器

以下 CloudWatch Logs Insights 查询返回 ResourceNotFound 日志。ResourceNotFound 如果找不到 Kinesis 源或接收器，则会记录结果。

```
fields @timestamp, @message
```

```
| filter applicationARN like /arn:aws:kinesisanalyticsus-west-2:012345678901:application\YourApplication/  
| filter @message like /ResourceNotFoundException/  
| sort @timestamp desc
```

分析错误：应用程序的任务相关故障

以下 CloudWatch Logs Insights 查询返回应用程序与任务相关的失败日志。如果应用程序的状态从 RUNNING 转变为 RESTARTING，则会生成这些日志。

```
fields @timestamp,@message  
| filter applicationARN like /arn:aws:kinesisanalyticsus-west-2:012345678901:application\YourApplication/  
| filter @message like /switched from RUNNING to RESTARTING/  
| sort @timestamp desc
```

对于使用 Apache Flink 1.8.2 及更早版本的应用程序，与任务相关的故障将导致应用程序状态从 RUNNING 切换到 FAILED。使用 Apache Flink 1.8.2 及更早版本时，请使用以下查询来搜索与应用程序任务相关的故障：

```
fields @timestamp,@message  
| filter applicationARN like /arn:aws:kinesisanalyticsus-west-2:012345678901:application\YourApplication/  
| filter @message like /switched from RUNNING to FAILED/  
| sort @timestamp desc
```

查看 Managed Service for Apache Flink 中的指标和维度

本主题包含下列部分：

- [应用程序指标](#)
- [Kinesis Data Streams 连接器指标](#)
- [Amazon MSK 连接器指标](#)
- [Apache Zeppelin 指标](#)
- [查看 CloudWatch 指标](#)
- [设置 CloudWatch 指标报告级别](#)
- [将自定义指标与 Amazon Managed Service for Apache Flink 结合使用](#)
- [在适用于 Apache Flink 的亚马逊托管服务中使用 CloudWatch 警报](#)

当您的适用于 Apache Flink 的托管服务处理数据源时，适用于 Apache Flink 的托管服务会向亚马逊报告以下指标和维度。 CloudWatch

应用程序指标

指标	单位	描述	级别	使用说明
backPressuredTimeMsPerSecond*	毫秒	该任务或运算符每秒受到反向压力的时间（以毫秒为单位）。	任务、运算符、并行度	<p>*仅适用于运行 Flink 版本 1.13 的 Managed Service for Apache Flink 应用程序。</p> <p>这些指标可用于识别应用程序中的瓶颈。</p>
busyTimeMsPerSecond*	毫秒	该任务或运算符每秒忙碌的时间（以毫秒为单位）（既没有空闲也没有反向压力）。如果无法计算该值，则可以 NaN。	任务、运算符、并行度	<p>*仅适用于运行 Flink 版本 1.13 的 Managed Service for Apache Flink 应用程序。</p> <p>这些指标可用于识别应用程序中的瓶颈。</p>
cpuUtilization	百分比	任务管理器中 CPU 利用率的总体百分比。例如，如果有五个任务管理器，则 Managed Service for Apache Flink	应用程序	<p>您可以使用此指标来监控应用程序中的最低、平均和最大 CPU 利用率。该 CPUUtilization 指标仅考虑容</p>

指标	单位	描述	级别	使用说明	
		将在每个报告间隔内发布该指标的五个样本。		器内运行的 TaskManager JVM 进程的 CPU 使用率。	

指标	单位	描述	级别	使用说明
container CPUUtilization	百分比	Flink 应用程序集群中任务管理器容器中 CPU 利用率的总体百分比。例如，如果有五个任务管理器，则相应地有五个 TaskManager 容器，而适用于 Apache Flink 的托管服务每 1 分钟报告间隔就会发布 2 * 5 个该指标的样本。	应用程序	<p>每个容器的计算公式为：</p> <p>容器消耗的 CPU 总时间（以秒为单位）* 100 / 容器 CPU 限制（以 CPU/秒为单位）</p> <p>该CPUUtilization 指标仅考虑容器内运行的 TaskManager JVM 进程的 CPU 使用率。JVM 之外还有其他组件在同一个容器内运行。该container CPUUtilization 指标可让您更全面地了解容器 CPU 耗尽以及由此导致的故障，包括所有进程。</p>

指标	单位	描述	级别	使用说明
container MemoryUtilization	百分比	Flink 应用程序集群中任务管理器容器中内存利用率的总体百分比。例如，如果有五个任务管理器，则相应地有五个 TaskManager 容器，而适用于 Apache Flink 的托管服务每 1 分钟报告间隔就会发布 2 * 5 个该指标的样本。	应用程序	<p>每个容器的计算公式为：</p> <p>容器内存使用量 (字节) * 100 / 容器内存限制 (按照 Pod 部署规范) (以字节为单位)</p> <p>HeapMemoryUtilization 和 ManagedMemoryUtilizations 指标仅考虑特定的内存指标，例如 TaskManager JVM 的堆内存使用量或托管内存 (RocksDB State Backend 等本机进程在 JVM 之外的内存使用情况)。</p> <p>该 containerMemoryUtilization 指标包括工作集内存，可以更好地跟踪总内存耗尽情</p>

指标	单位	描述	级别	使用说明
				况，从而更全面地了解工作集内存。当它耗尽后，它就会进入Out of Memory Error TaskManager 吊舱。
container DiskUtilization	百分比	Flink 应用程序集群中任务管理器容器中磁盘利用率的总体百分比。例如，如果有五个任务管理器，则相应地有五个 TaskManager 容器，而适用于 Apache Flink 的托管服务每 1 分钟报告间隔就会发布 2 * 5 个该指标的样本。	应用程序	<p>每个容器的计算公式为：</p> <p>磁盘使用量（以字节为单位）* 100 / 容器的磁盘限制（以字节为单位）</p> <p>对于容器，它表示在其中设置容器根卷的文件系统的利用率。</p>
currentInputWatermark	毫秒	该应用程序/运算符/任务/线程上次收到的水印	应用程序、运算符、任务、并行度	此记录仅针对具有两个输入的维度发出。这是上次收到的水印的最小值。

指标	单位	描述	级别	使用说明
currentOutputWatermark	毫秒	该应用程序/运算符/任务/线程上次发出的水印	应用程序、运算符、任务、并行度	
downtime	毫秒	对于当前处于故障/恢复状态的任务，在该中断期间经过的时间。	应用程序	该指标测量任务发生故障或恢复时经过的时间。该指标为运行的任务返回 0，并为完成的任务返回 -1。如果该指标不是 0 或 -1，则表明应用程序的 Apache Flink 任务无法运行。
fullRestarts	计数	自提交以来，此任务完全重启的总次数。该指标不能衡量精细的重启情况。	应用程序	您可以使用此指标来评估应用程序的总体运行状况。Managed Service for Apache Flink 在内部维护期间可能会发生重启。重启次数高于正常值可能表示应用程序出现问题。

指标	单位	描述	级别	使用说明
heapMemoryUtilization	百分比	任务管理器的总体堆内存利用率。例如，如果有五个任务管理器，则 Managed Service for Apache Flink 将在每个报告间隔内发布该指标的五个样本。	应用程序	您可以使用此指标来监控应用程序中的最低、平均和最大堆内存利用率。HeapMemoryUtilization 仅考虑特定的内存指标，例如 TaskManager JVM 的堆内存使用情况。
idleTimeMsPerSecond*	毫秒	此任务或运算符每秒处于空闲状态（没有要处理的数据）的时间（以毫秒为单位）。空闲时间不包括反向压力时间，因此，如果任务受到反向压力，则不会处于空闲状态。	任务、运算符、并行度	*仅适用于运行 Flink 版本 1.13 的 Managed Service for Apache Flink 应用程序。 这些指标可用于识别应用程序中的瓶颈。

指标	单位	描述	级别	使用说明
lastCheckpointSize	字节	上一个检查点的总大小	应用程序	<p>您可以使用该指标确定运行的应用程序存储使用率。</p> <p>如果该指标的值不断增加，则可能表明应用程序出现问题，例如内存泄漏或瓶颈。</p>
lastCheckpointDuration	毫秒	完成上一个检查点所花的时间	应用程序	<p>该指标测量完成最近的检查点所花的时间。如果该指标的值不断增加，则可能表明应用程序出现问题，例如内存泄漏或瓶颈。在某些情况下，您可以禁用检查点以解决该问题。</p>

指标	单位	描述	级别	使用说明
managedMemoryUsed*	字节	当前使用的托管内存量。	应用程序、运算符、任务、并行度	<p>*仅适用于运行 Flink 版本 1.13 的 Managed Service for Apache Flink 应用程序。</p> <p>这与 Flink 在 Java 堆之外托管的内存有关。它用于 RocksDB 状态后端，也可供应用程序使用。</p>

指标	单位	描述	级别	使用说明
managedMemoryTotal*	字节	托管内存的总量。	应用程序、运算符、任务、并行度	<p>*仅适用于运行 Flink 版本 1.13 的 Managed Service for Apache Flink 应用程序。</p> <p>这与 Flink 在 Java 堆之外托管的内存有关。它用于 RocksDB 状态后端，也可供应用程序使用。该 managedMemoryUtilizations 指标仅考虑特定的内存指标，例如托管内存（RocksDB 状态后端等本机进程在 JVM 外部的内存使用情况）</p>

指标	单位	描述	级别	使用说明
managedMemoryUtilization*	百分比	衍生自 managedMemoryUsed/managedMemoryTotal	应用程序、运算符、任务、并行度	<p>*仅适用于运行 Flink 版本 1.13 的 Managed Service for Apache Flink 应用程序。</p> <p>这与 Flink 在 Java 堆之外托管的内存有关。它用于 RocksDB 状态后端，也可供应用程序使用。</p>
numberOfFailedCheckpoints	计数	检查点失败的次数。	应用程序	您可以使用此指标来监控应用程序的运行状况和进度。检查点可能由于应用程序问题（例如吞吐量或权限问题）而失败。

指标	单位	描述	级别	使用说明
numRecordsIn*	计数	该应用程序、运算符或任务收到的总记录数。	应用程序、运算符、任务、并行度	<p>*要在一段时间（秒/分钟）内应用 SUM 统计数据，请执行以下操作：</p> <ul style="list-style-type: none"> 选择正确级别的指标。如果您要跟踪运算符的指标，则需要选择相应的运算符指标。 由于 Managed Service for Apache Flink 每分钟拍摄 4 个指标快照，因此应使用以下指标进行数学运算：$m1/4$ 其中 $m1$ 是一段时间（秒/分钟）内的 SUM 统计数据 <p>该指标的级别指定该指标是衡量整个应用程序、特定运</p>

指标	单位	描述	级别	使用说明	
				算符还是特定任务收到的记录总数。	

指标	单位	描述	级别	使用说明
numRecordsInPerSecond*	计数/秒	该应用程序、运算符或任务每秒收到的总记录数。	应用程序、运算符、任务、并行度	<p>*要在一段时间（秒/分钟）内应用 SUM 统计数据，请执行以下操作：</p> <ul style="list-style-type: none"> 选择正确级别的指标。如果您要跟踪运算符的指标，则需要选择相应的运算符指标。 由于 Managed Service for Apache Flink 每分钟拍摄 4 个指标快照，因此应使用以下指标进行数学运算：$m1/4$ 其中 $m1$ 是一段时间（秒/分钟）内的 SUM 统计数据 <p>该指标的级别指定该指标是衡量整个应用程序、特定运</p>

指标	单位	描述	级别	使用说明	
				算符还是特定任务每秒收到的记录总数。	

指标	单位	描述	级别	使用说明
numRecordsOut*	计数	该应用程序、运算符或任务发出的总记录数。	应用程序、运算符、任务、并行度	<p>*要在一段时间（秒/分钟）内应用 SUM 统计数据，请执行以下操作：</p> <ul style="list-style-type: none"> • 选择正确级别的指标。如果您要跟踪运算符的指标，则需要选择相应的运算符指标。 • 由于 Managed Service for Apache Flink 每分钟拍摄 4 个指标快照，因此应使用以下指标进行数学运算：$m1/4$ 其中 m1 是一段时间（秒/分钟）内的 SUM 统计数据 <p>该指标的级别指定该指标是衡量整个应用程序、特定运</p>

指标	单位	描述	级别	使用说明	
				算符还是特定任务发出的记录总数。	

指标	单位	描述	级别	使用说明
numLateRecordsDropped*	计数	应用程序、运算符、任务、并行度		<p>*要在一段时间（秒/分钟）内应用 SUM 统计数据，请执行以下操作：</p> <ul style="list-style-type: none">• 选择正确级别的指标。如果您要跟踪运算符的指标，则需要选择相应的运算符指标。• 由于 Managed Service for Apache Flink 每分钟拍摄 4 个指标快照，因此应使用以下指标进行数学运算：$m1/4$ 其中 $m1$ 是一段时间（秒/分钟）内的 SUM 统计数据 <p>由于到达延迟，该操作符或任务丢弃的记录数。</p>

指标	单位	描述	级别	使用说明
numRecordsOutPerSecond*	计数/秒	该应用程序、运算符或任务每秒发出的总记录数。	应用程序、运算符、任务、并行度	<p>*要在一段时间（秒/分钟）内应用 SUM 统计数据，请执行以下操作：</p> <ul style="list-style-type: none"> 选择正确级别的指标。如果您要跟踪运算符的指标，则需要选择相应的运算符指标。 由于 Managed Service for Apache Flink 每分钟拍摄 4 个指标快照，因此应使用以下指标进行数学运算：$m1/4$ 其中 $m1$ 是一段时间（秒/分钟）内的 SUM 统计数据 <p>该指标的级别指定该指标是衡量整个应用程序、特定运</p>

指标	单位	描述	级别	使用说明
				算符还是特定任务每秒发出的记录总数。
oldGenerationGCCount	计数	所有任务管理器中发生的旧垃圾回收操作总数。	应用程序	
oldGenerationGCTime	毫秒	执行旧垃圾回收操作所花费的总时间。	应用程序	您可以使用此指标来监控垃圾回收的总时间、平均时间和最大时间。
threadCount	计数	应用程序使用的实时线程总数。	应用程序	该指标衡量应用程序代码使用的线程数。这与应用程序并行度不同。
uptime	毫秒	任务不间断运行的时间。	应用程序	您可以使用此指标来确定任务是否成功运行。该指标为完成的任务返回 -1。

Kinesis Data Streams 连接器指标

除了以下内容以外，Amazon 还发出 Kinesis Data Streams 的所有记录：

指标	单位	描述	级别	使用说明
millisBehindLatest	毫秒	使用者落后流开头的毫秒数，表	应用程序 (对于 Stream)、并	<ul style="list-style-type: none"> 值为 0 表示记录处理是同步

指标	单位	描述	级别	使用说明
		示使用者落后当前时间有多远。	行度 (适用于) ShardId	的，并且此时没有要处理的新记录。可以按流名称和分片 ID 来指定特定分片的指标。 • 值为 -1 表示该服务尚未报告指标值。
bytesRequestedPerFetch	字节	在一次 getRecords 调用中请求的字节数。	应用程序 (对于 Stream)、并行度 (适用于) ShardId	

Amazon MSK 连接器指标

除了以下内容以外，Amazon 还发出 Amazon MSK 的所有记录：

指标	单位	描述	级别	使用说明
currentOffsets	不适用	使用者的当前读取偏移量 (对于每个分区)。可以按主题名称和分区 ID 来指定特定分区的指标。	应用程序 (用于主题)、并行度 (用于) PartitionId	
commitsFailed	不适用	如果启用了偏移提交和检查点功能，则向 Kafka 提交偏移失败的总数。	应用程序、运算符、任务、并行度	将偏移量提交回 Kafka 只是显示使用者进度的一种手段，因此提交失败不会影响 Flink 的检查点分

指标	单位	描述	级别	使用说明
				区偏移量的完整性。
commitsSuccessful	不适用	如果启用了偏移提交和检查点功能，则向 Kafka 提交偏移成功的总数。	应用程序、运算符、任务、并行度	
committed offsets	不适用	上次成功提交的 Kafka 偏移量（对于每个分区）。可以按主题名称和分区 ID 来指定特定分区的指标。	应用程序（用于主题）、并行度（用于 PartitionId）	
records_lag_max	计数	最大延迟，以该窗口中的任何分区的记录数表示	应用程序、运算符、任务、并行度	
bytes_consumed_rate	字节	主题平均每秒使用的字节数	应用程序、运算符、任务、并行度	

Apache Zeppelin 指标

对于 Studio 笔记本电脑，Amazon 会在应用程序级别发出以下指标：KPU、cpuUtilization、heapMemoryUtilization、oldGenerationGCtime、oldGenerationGCtime和 threadCount。此外，它还会在应用程序级别发布下表所示的指标。

指标	单位	描述	Prometheus 名称
zeppelinCpuUtilization	百分比	Apache Zeppelin 服务器中 CPU 利用率的总体百分比。	process_cpu_usage
zeppelinHeapMemoryUtilization	百分比	Apache Zeppelin 服务器中堆内存利用率的总体百分比。	jvm_memory_used_bytes
zeppelinThreadCount	计数	Apache Zeppelin 服务器使用的实时线程总数。	jvm_threads_live_threads
zeppelinWaitingJobs	计数	排队等待线程的 Apache Zeppelin 任务数量。	jetty_threads_jobs
zeppelinServerUptime	秒	服务器启动和运行的总时间。	process_uptime_seconds

查看 CloudWatch 指标

您可以使用 Amazon CloudWatch 控制台或查看应用程序的 CloudWatch 指标 Amazon CLI。

使用 CloudWatch 控制台查看指标

1. 打开 CloudWatch 控制台，[网址为 https://console.aws.amazon.com/cloudwatch/](https://console.aws.amazon.com/cloudwatch/)。
2. 在导航窗格中，选择指标。
3. 在 Apache Flink 托管服务的“按类别划分的 CloudWatch 指标”窗格中，选择一个指标类别。
4. 在上方窗格中，滚动以查看完整指标列表。

使用 Amazon CLI 查看指标

- 在命令提示符处，使用以下命令。

```
aws cloudwatch list-metrics --namespace "AWS/KinesisAnalytics" --region region
```

设置 CloudWatch 指标报告级别

您可以控制应用程序创建的应用程序指标的级别。Managed Service for Apache Flink 支持以下指标级别：

- 应用程序：应用程序仅报告每个应用程序的最高指标级别。默认情况下，Managed Service for Apache Flink 指标是在应用程序级别发布的。
- 任务：应用程序针对任务指标报告级别定义的指标，报告特定于任务的指标维度，例如每秒进出应用程序的记录数。
- 运算符：应用程序针对运算符指标报告级别定义的指标，报告特定于运算符的指标维度，例如每个筛选或映射操作的指标。
- 并行度：应用程序为每个执行线程报告 Task 和 Operator 级别的指标。由于成本过高，建议不要将该报告级别用于并行度设置高于 64 的应用程序。

Note

由于服务生成的指标数据量很大，因此您只能使用此指标级别进行故障排除。您只能使用 CLI 设置此指标级别。此指标级别在控制台中不可用。

默认级别是应用程序。应用程序报告当前级别和所有更高级别的指标。例如，如果报告级别设置为操作符，则应用程序报告应用程序、任务和操作符指标。

您可以使用操作的参数或[CreateApplication](#)操作的MonitoringConfiguration参数来设置 CloudWatch 指标报告级别。MonitoringConfigurationUpdate [UpdateApplication](#)以下示例[UpdateApplication](#)操作请求将 CloudWatch 指标报告级别设置为“任务”：

```
{
  "ApplicationName": "MyApplication",
  "CurrentApplicationVersionId": 4,
  "ApplicationConfigurationUpdate": {
    "FlinkApplicationConfigurationUpdate": {
      "MonitoringConfigurationUpdate": {
        "ConfigurationTypeUpdate": "CUSTOM",
        "MetricsLevelUpdate": "TASK"
      }
    }
  }
}
```

```
    }  
  }  
}
```

您也可以使用[CreateApplication](#)操作的LogLevel参数或[UpdateApplication](#)操作的LogLevelUpdate参数来配置日志记录级别。您可以使用以下日志级别：

- ERROR：记录潜在可恢复的错误事件。
- WARN：记录可能导致错误的警告事件。
- INFO：记录信息性事件。
- DEBUG：记录常规调试事件。

有关 Log4j 日志记录级别的更多信息，请参阅 [Apache Log4j](#) 文档中的 [自定义日志级别](#)。

将自定义指标与 Amazon Managed Service for Apache Flink 结合使用

适用于 Apache Flink 的托管服务公开了 19 个指标 CloudWatch，包括资源使用量和吞吐量指标。此外，您可以创建自己的指标来跟踪应用程序特定的数据，例如处理事件或访问外部资源。

本主题包含下列部分：

- [工作方式](#)
- [示例](#)
- [查看自定义指标](#)

工作方式

Managed Service for Apache Flink 中的自定义指标使用 Apache Flink 指标系统。Apache Flink 指标具有以下属性：

- 类型：指标的类型描述了它如何衡量和报告数据。可用的 Apache Flink 指标类型包括计数、计量表、直方图和计量器。有关 Apache Flink 指标类型的更多信息，请参阅[指标类型](#)。

Note

Amazon CloudWatch 指标不支持 Histogram Apache Flink 指标类型。CloudWatch 只能显示计数、仪表和仪表类型的 Apache Flink 指标。

- 范围：指标的范围由其标识符和一组键值对组成，这些键值对表示将如何报告该指标。CloudWatch 指标的标识符由以下内容组成：
 - 系统范围，表示报告指标的级别（例如运算符）。
 - 用户范围，用于定义诸如用户变量或指标组名称之类的属性。这些属性是使用 `MetricGroup.addGroup(key, value)` 或 `MetricGroup.addGroup(name)` 定义的。

有关指标范围的更多信息，请参阅[范围](#)。

有关 Apache Flink 指标的更多信息，请参阅 [Apache Flink 文档](#) 中的 [指标](#)。

要在 Managed Service for Apache Flink 中创建自定义指标，您可以从任何通过调用 `GetMetricGroup` 扩展 RichFunction 的用户函数访问 Apache Flink 指标系统。此方法返回一个可用于创建和注册自定义指标的 `MetricGroup` 对象。适用于 Apache 的托管服务 Flink 报告使用组密钥 KinesisAnalytics 创建的所有指标。CloudWatch 您定义的自定义指标具有以下特征：

- 您的自定义指标具有指标名称和组名称。这些名称必须由字母数字字符组成。
- 您在用户范围（KinesisAnalytics 指标组除外）中定义的属性将作为 CloudWatch 维度发布。
- 默认情况下，自定义指标是在该 Application 级别发布的。
- 维度（任务/运算符/并行度）将根据应用程序的监控级别添加到指标中。您可以使用操作的参数或 `CreateApplication` 操作的或 `MonitoringConfiguration` 参数来设置应用程序的 `UpdateApplication` 监控级别。 `MonitoringConfigurationUpdate`

示例

以下代码示例演示如何创建映射类以创建和增加自定义指标，以及如何通过将映射类添加到 `DataStream` 对象以在应用程序中实现该映射类。

记录计数自定义指标

以下代码示例演示如何创建映射类，该映射类用于创建对数据流中的记录进行计数的指标（功能与 `numRecordsIn` 指标相同）：

```
private static class NoOpMapperFunction extends RichMapFunction<String, String> {
    private transient int valueToExpose = 0;
    private final String customMetricName;

    public NoOpMapperFunction(final String customMetricName) {
        this.customMetricName = customMetricName;
    }
}
```



```

    }

    @Override
    public void open(Configuration config) {
        getRuntimeContext().getMetricGroup()
            .addGroup("KinesisAnalytics")
            .addGroup("Program", "RecordCountApplication")
            .addGroup("NoOpMapperFunction")
            .gauge(customMetricName, (Gauge<Integer>) () -> valueToExpose);
    }

    @Override
    public String map(String value) throws Exception {
        valueToExpose++;
        return value;
    }
}

```

在前面的示例中，应用程序处理的每条记录的valueToExpose变量都会递增。

定义映射类后，您将创建一个实现映射的应用程序内部流：

```

DataStream<String> noopMapperFunctionAfterFilter =
    kinesisProcessed.map(new NoOpMapperFunction("FilteredRecords"));

```

有关此应用程序的完整代码，请参阅[记录计数自定义指标应用程序](#)。

字数计数自定义指标

以下代码示例演示如何创建映射类，该映射类用于创建对数据流中的字数进行计数的指标：

```

private static final class Tokenizer extends RichFlatMapFunction<String, Tuple2<String,
Integer>> {

    private transient Counter counter;

    @Override
    public void open(Configuration config) {
        this.counter = getRuntimeContext().getMetricGroup()
            .addGroup("KinesisAnalytics")
            .addGroup("Service", "WordCountApplication")
            .addGroup("Tokenizer")
            .counter("TotalWords");
    }
}

```

```
    }

    @Override
    public void flatMap(String value, Collector<Tuple2<String, Integer>>out) {
        // normalize and split the line
        String[] tokens = value.toLowerCase().split("\\W+");

        // emit the pairs
        for (String token : tokens) {
            if (token.length() > 0) {
                counter.inc();
                out.collect(new Tuple2<>(token, 1));
            }
        }
    }
}
```

在前面的示例中，应用程序处理的每个字的counter变量都会递增。

定义映射类后，您将创建一个实现映射的应用程序内部流：

```
// Split up the lines in pairs (2-tuples) containing: (word,1), and
// group by the tuple field "0" and sum up tuple field "1"
DataStream<Tuple2<String, Integer>> wordCountStream = input.flatMap(new
    Tokenizer()).keyBy(0).sum(1);

// Serialize the tuple to string format, and publish the output to kinesis sink
wordCountStream.map(tuple -> tuple.toString()).addSink(createSinkFromStaticConfig());
```

有关此应用程序的完整代码，请参阅[字数计数自定义指标应用程序](#)。

查看自定义指标

应用程序的自定义指标显示在控制AWS/KinesisAnalytics面板的 CloudWatch Metrics 控制台的应用程序指标组下。

在适用于 Apache Flink 的亚马逊托管服务中使用 CloudWatch 警报

使用 Amazon CloudWatch 指标警报，您可以监控您指定的时间段内的 CloudWatch 指标。告警根据指标或表达式在多个时间段内相对于某阈值的值执行一项或多项操作。操作的示例是向 Amazon Simple Notification Service (Amazon SNS) 主题发送通知。

有关 CloudWatch 警报的更多信息，请参阅[使用 Amazon CloudWatch 警报](#)。

建议的 警报

本节包含用于监控 Managed Service for Apache Flink 应用程序的推荐警报。

该表描述了推荐的警报，并包含以下各列：

- 指标表达式：要根据阈值进行测试的指标或指标表达式。
- 统计数据：用于检查指标的统计数据，例如，平均值。
- 阈值：使用此警报需要您确定一个阈值，该阈值定义了预期应用程序性能的极限。您需要通过在正常条件下监控您的应用程序来确定此阈值。
- 描述：可能触发此警报的原因以及可能的解决方法。

指标表达式	Statistic	Threshold	描述
#### > 0	Average	0	A downtime greater than zero indicates that the application has failed. If the value is larger than 0, the application is not processing any data. Recommended for all applications. The ## ## metric measures the duration of an outage. A downtime greater than zero indicates that the application has failed. For troubleshooting, see 应用程序正在重新启动 .
###number OfFailed#### > 0	Average	0	This metric counts the number of failed checkpoints since the application started.

指标表达式	Statistic	Threshold	描述
			<p>Depending on the application, it can be tolerable if checkpoints fail occasionally. But if checkpoints are regularly failing, the application is likely unhealthy and needs further attention. We recommend monitoring <code>RATE(numberOfFailedCheckpoints)</code> to alarm on the gradient and not on absolute values. Recommended for all applications. Use this metric to monitor application health and checkpointing progress. The application saves state data to checkpoints when it's healthy. Checkpointing can fail due to timeouts if the application isn't making progress in processing the input data. For troubleshooting, see 检查点操作已超时.</p>

指标表达式	Statistic	Threshold	描述
<code>#### numRecordsOutPerSecond < threshold</code>	Average	The minimum number of records emitted from the application during normal conditions.	Recommended for all applications. Falling below this threshold can indicate that the application isn't making expected progress on the input data. For troubleshooting, see 吞吐量太慢 .

指标表达式	Statistic	Threshold	描述
<code>records_lag_max millisBehindLatest > threshold</code>	Maximum	The maximum expected latency during normal conditions.	If the application is consuming from Kinesis or Kafka, these metrics indicate if the application is falling behind and needs to be scaled in order to keep up with the current load. This is a good generic metric that is easy to track for all kinds of applications. But it can only be used for reactive scaling, i.e., when the application has already fallen behind. Recommended for all applications. Use the <code>records_lag_max</code> metric for a Kafka source, or the <code>millisBehindLatest</code> for a Kinesis stream source. Rising above this threshold can indicate that the application isn't making expected progress on the input data. For troubleshooting, see 吞吐量太慢 .

指标表达式	Statistic	Threshold	描述
<code>lastCheckpointDuration > threshold</code>	Maximum	The maximum expected checkpoint duration during normal conditions.	Monitors how much data is stored in state and how long it takes to take a checkpoint. If checkpoints grow or take long, the application is continuously spending time on checkpointing and has less cycles for actual processing. At some points, checkpoints may grow too large or take so long that they fail. In addition to monitoring absolute values, customers should also consider monitoring the change rate with <code>## (lastCheckpointSize)</code> and <code>## (lastCheckpointDuration)</code> . If the <code>lastCheckpointDuration</code> continuously increases, rising above this threshold can indicate that the application isn't making expected progress on the input

指标表达式	Statistic	Threshold	描述
			data, or that there are problems with application health such as backpressure. For troubleshooting, see 无限制的状态增长 .

指标表达式	Statistic	Threshold	描述
<code>lastCheckpointSize > threshold</code>	Maximum	The maximum expected checkpoint size during normal conditions.	Monitors how much data is stored in state and how long it takes to take a checkpoint. If checkpoints grow or take long, the application is continuously spending time on checkpointing and has less cycles for actual processing. At some points, checkpoints may grow too large or take so long that they fail. In addition to monitoring absolute values, customers should also consider monitoring the change rate with <code>lastCheckpointSize</code> and <code>lastCheckpointDuration</code> . If the <code>lastCheckpointSize</code> continuously increases, rising above this threshold can indicate that the application is accumulating state data. If the state data

指标表达式	Statistic	Threshold	描述
			becomes too large, the application can run out of memory when recovering from a checkpoint, or recovering from a checkpoint might take too long. For troubleshooting, see 无限制的状态增长 .
heapMemoryUtilization > threshold	Maximum	This gives a good indication of the overall resource utilization of the application and can be used for proactive scaling unless the application is I/O bound. The maximum expected heapMemoryUtilization size during normal conditions, with a recommended value of 90 percent.	You can use this metric to monitor the maximum memory utilization of task managers across the application. If the application reaches this threshold, you need to provision more resources. You do this by enabling automatic scaling or increasing the application parallelism. For more information about increasing resources, see 扩展 .

指标表达式	Statistic	Threshold	描述
<code>cpuUtilization > threshold</code>	Maximum	This gives a good indication of the overall resource utilization of the application and can be used for proactive scaling unless the application is I/O bound. The maximum expected <code>cpuUtilization</code> size during normal conditions, with a recommended value of 80 percent.	You can use this metric to monitor the maximum CPU utilization of task managers across the application. If the application reaches this threshold, you need to provision more resources. You do this by enabling automatic scaling or increasing the application parallelism. For more information about increasing resources, see 扩展 .
<code>### > threshold</code>	Maximum	The maximum expected <code>###</code> size during normal conditions.	You can use this metric to watch for thread leaks in task managers across the application. If this metric reaches this threshold, check your application code for threads being created without being closed.

指标表达式	Statistic	Threshold	描述
<code>(oldGarbageCollection# * 100) / 60_000 > threshold</code>	Maximum	The maximum expected oldGarbageCollection duration. We recommend setting a threshold such that typical garbage collection time is 60 percent of the specified threshold, but the correct threshold for your application will vary.	If this metric is continually increasing, this can indicate that there is a memory leak in task managers across the application.
<code>###oldGarbageCollection > threshold</code>	Maximum	The maximum expected oldGarbageCollection under normal conditions. The correct threshold for your application will vary.	If this metric is continually increasing, this can indicate that there is a memory leak in task managers across the application.
<code>#### currentOutputWatermark - #### currentInputWatermark > threshold</code>	Minimum	The minimum expected watermark increment under normal conditions. The correct threshold for your application will vary.	If this metric is continually increasing, this can indicate that either the application is processing increasingly older events, or that an upstream subtask has not sent a watermark in an increasingly long time.

将自定义消息写入 CloudWatch 日志

您可以向 Apache Flink 应用程序日志的托管服务写入自定义消息。CloudWatch 您可以使用 Apache [log4j](#) 库或 [Simple Logging Facade for Java \(SLF4J\)](#) 库以执行该操作。

主题

- [使用 Log4J 写入 CloudWatch 日志](#)
- [使用 SLF4J 写入 CloudWatch 日志](#)

使用 Log4J 写入 CloudWatch 日志

1. 将以下依赖项添加到应用程序的 pom.xml 文件中：

```
<dependency>
  <groupId>org.apache.logging.log4j</groupId>
  <artifactId>log4j-api</artifactId>
  <version>2.6.1</version>
</dependency>
<dependency>
  <groupId>org.apache.logging.log4j</groupId>
  <artifactId>log4j-core</artifactId>
  <version>2.6.1</version>
</dependency>
```

2. 包括库中的对象：

```
import org.apache.logging.log4j.Logger;
```

3. 实例化 Logger 对象并传入您的应用程序类：

```
private static final Logger log =
  LogManager.getLogger.getLogger(YourApplicationClass.class);
```

4. 使用 `log.info` 写入到日志。将在应用程序日志中写入大量消息。为了便于筛选自定义消息，请使用 INFO 应用程序日志级别。

```
log.info("This message will be written to the application's CloudWatch log");
```

应用程序在日志中写入一条记录，并显示类似下面的消息：

```
{
  "locationInformation": "com.amazonaws.services.managed-
flink.StreamingJob.main(StreamingJob.java:95)",
  "logger": "com.amazonaws.services.managed-flink.StreamingJob",
  "message": "This message will be written to the application's CloudWatch log",
  "threadName": "Flink-DispatcherRestEndpoint-thread-2",
  "applicationARN": "arn:aws:kinesisanalyticsus-east-1:123456789012:application/test",
  "applicationVersionId": "1", "messageSchemaVersion": "1",
  "messageType": "INFO"
}
```

使用 SLF4J 写入 CloudWatch 日志

1. 将以下依赖项添加到应用程序的 pom.xml 文件中：

```
<dependency>
  <groupId>org.slf4j</groupId>
  <artifactId>slf4j-log4j12</artifactId>
  <version>1.7.7</version>
  <scope>runtime</scope>
</dependency>
```

2. 包括库中的对象：

```
import org.slf4j.Logger;
import org.slf4j.LoggerFactory;
```

3. 实例化 Logger 对象并传入您的应用程序类：

```
private static final Logger log =
  LoggerFactory.getLogger(YourApplicationClass.class);
```

4. 使用 `log.info` 写入到日志。将在应用程序日志中写入大量消息。为了便于筛选自定义消息，请使用 INFO 应用程序日志级别。

```
log.info("This message will be written to the application's CloudWatch log");
```

应用程序在日志中写入一条记录，并显示类似下面的消息：

```
{
```

```
"locationInformation": "com.amazonaws.services.managed-  
flink.StreamingJob.main(StreamingJob.java:95)",  
"logger": "com.amazonaws.services.managed-flink.StreamingJob",  
"message": "This message will be written to the application's CloudWatch log",  
"threadName": "Flink-DispatcherRestEndpoint-thread-2",  
"applicationARN": "arn:aws:kinesisanalyticsus-east-1:123456789012:application/test",  
"applicationVersionId": "1", "messageSchemaVersion": "1",  
"messageType": "INFO"  
}
```

用 Amazon CloudTrail 记录 Managed Service for Apache Flink API 调用

适用于 Apache Flink 的托管服务与 Amazon CloudTrail 一项服务集成，该服务提供用户、角色或服务在 Apache Flink 托管 Amazon 服务中执行的操作的记录。CloudTrail 捕获所有 Apache Flink 托管服务的 API 调用作为事件。捕获的调用包括来自 Managed Service for Apache Flink 控制台的调用，以及对 Managed Service for Apache Flink API 操作的代码调用。如果您创建跟踪，则可以允许将 CloudTrail 事件持续传输到 Amazon S3 存储桶，包括适用于 Apache Flink 的托管服务的事件。如果您未配置跟踪，您仍然可以在 CloudTrail 控制台的“事件历史记录”中查看最新的事件。使用收集的信息 CloudTrail，您可以确定向 Apache Flink 托管服务发出的请求、发出请求的 IP 地址、谁发出了请求、何时发出请求以及其他详细信息。

要了解更多信息 CloudTrail，请参阅[Amazon CloudTrail 用户指南](#)。

适用于 Apache Flink 信息的托管服务 CloudTrail

CloudTrail 在您创建 Amazon 账户时已在您的账户上启用。当 Apache Flink 托管服务中发生活动时，该活动会与其他 Amazon 服务 CloudTrail 事件一起记录在事件历史记录中。您可以在 Amazon 账户中查看、搜索和下载最新事件。有关更多信息，请参阅[使用事件历史记录查看 CloudTrail 事件](#)。

要持续记录 Amazon 账户中的事件（包括 Managed Service for Apache Flink 的事件），请创建跟踪。跟踪允许 CloudTrail 将日志文件传输到 Amazon S3 存储桶。默认情况下，在控制台中创建跟踪记录时，此跟踪记录应用于所有 Amazon 区域。此跟踪记录在 Amazon 分区中记录所有区域中的事件，并将日志文件传送到您指定的 Amazon S3 存储桶。此外，您可以配置其他 Amazon 服务，以进一步分析和处理 CloudTrail 日志中收集的事件数据。有关更多信息，请参阅下列内容：

- [创建跟踪概述](#)
- [CloudTrail 支持的服务和集成](#)
- [配置 Amazon SNS 通知 CloudTrail](#)

- [接收来自多个区域的 CloudTrail 日志文件](#)和[接收来自多个账户的 CloudTrail 日志文件](#)

所有适用于 Apache Flink 的托管服务 Flink 操作都由 [Apache Flink 托管服务 API 参考](#)记录 CloudTrail 并记录在案。例如，调用[CreateApplication](#)和 [UpdateApplication](#)操作会在 CloudTrail 日志文件中生成条目。

每个事件或日记账条目都包含有关生成请求的人员信息。身份信息可帮助您确定以下内容：

- 请求是使用根用户凭证还是 Amazon Identity and Access Management (IAM) 用户凭证发出的。
- 请求是使用角色还是联合用户的临时安全凭证发出的。
- 请求是否由其他 Amazon 服务发出。

有关更多信息，请参阅 [CloudTrail userIdentity 元素](#)。

了解 Managed Service for Apache Flink 的日志文件条目

跟踪是一种配置，允许将事件作为日志文件传输到您指定的 Amazon S3 存储桶。CloudTrail 日志文件包含一个或多个日志条目。事件代表来自任何来源的单个请求，包括有关请求的操作、操作的日期和时间、请求参数等的信息。CloudTrail 日志文件不是公共 API 调用的有序堆栈跟踪，因此它们不会按任何特定顺序出现。

以下示例显示了一个演示[AddApplicationCloudWatchLoggingOption](#)和[DescribeApplication](#)操作的 CloudTrail 日志条目。

```
{
  "Records": [
    {
      "eventVersion": "1.05",
      "userIdentity": {
        "type": "IAMUser",
        "principalId": "EX_PRINCIPAL_ID",
        "arn": "arn:aws:iam::012345678910:user/Alice",
        "accountId": "012345678910",
        "accessKeyId": "EXAMPLE_KEY_ID",
        "userName": "Alice"
      },
      "eventTime": "2019-03-07T01:19:47Z",
      "eventSource": "kinesisanalytics.amazonaws.com",
      "eventName": "AddApplicationCloudWatchLoggingOption",
      "awsRegion": "us-east-1",
```



```

    "sourceIPAddress": "127.0.0.1",
    "userAgent": "aws-sdk-java/unknown-version Linux/x.xx",
    "requestParameters": {
      "applicationName": "cloudtrail-test",
      "currentApplicationVersionId": 1,
      "cloudWatchLoggingOption": {
        "logStreamARN": "arn:aws:logs:us-east-1:012345678910:log-
group:cloudtrail-test:log-stream:flink-cloudwatch"
      }
    },
    "responseElements": {
      "cloudWatchLoggingOptionDescriptions": [
        {
          "cloudWatchLoggingOptionId": "2.1",
          "logStreamARN": "arn:aws:logs:us-east-1:012345678910:log-
group:cloudtrail-test:log-stream:flink-cloudwatch"
        }
      ],
      "applicationVersionId": 2,
      "applicationARN": "arn:aws:kinesisanalyticsus-
east-1:012345678910:application/cloudtrail-test"
    },
    "requestID": "18dfb315-4077-11e9-afd3-67f7af21e34f",
    "eventID": "d3c9e467-db1d-4cab-a628-c21258385124",
    "eventType": "AwsApiCall",
    "apiVersion": "2018-05-23",
    "recipientAccountId": "012345678910"
  },
  {
    "eventVersion": "1.05",
    "userIdentity": {
      "type": "IAMUser",
      "principalId": "EX_PRINCIPAL_ID",
      "arn": "arn:aws:iam::012345678910:user/Alice",
      "accountId": "012345678910",
      "accessKeyId": "EXAMPLE_KEY_ID",
      "userName": "Alice"
    },
    "eventTime": "2019-03-12T02:40:48Z",
    "eventSource": "kinesisanalytics.amazonaws.com",
    "eventName": "DescribeApplication",
    "awsRegion": "us-east-1",
    "sourceIPAddress": "127.0.0.1",
    "userAgent": "aws-sdk-java/unknown-version Linux/x.xx",

```

```
    "requestParameters": {
      "applicationName": "sample-app"
    },
    "responseElements": null,
    "requestID": "3e82dc3e-4470-11e9-9d01-e789c4e9a3ca",
    "eventID": "90ffe8e4-9e47-48c9-84e1-4f2d427d98a5",
    "eventType": "AwsApiCall",
    "apiVersion": "2018-05-23",
    "recipientAccountId": "012345678910"
  }
]
}
```

Amazon Managed Service for Apache Flink 性能优化

监控和提高适用于 Managed Service for Apache Flink 应用程序性能的技术。

主题

- [性能故障排除](#)
- [性能最佳实践](#)
- [监控性能](#)

性能故障排除

本节包含症状列表，您可以通过检查这些症状来诊断和修复性能问题。

如果您的数据源是 Kinesis 流，则性能问题通常表现为较高或不断增加 `millisBehindLatest` 的指标。对于其他来源，您可以查看类似的指标，该指标表示从源读取延迟。

数据路径

在调查应用程序的性能问题时，请考虑数据所走的整个路径。如果设计或配置不当，以下应用程序组件可能会成为性能瓶颈并造成背压：

- 数据源和目标：确保您的应用程序与之交互的外部资源是针对您的应用程序将要经历的吞吐量预置的。
- 状态数据：确保您的应用程序不会过于频繁地与状态存储交互。

您可以优化您的应用程序正在使用的串行器。默认的 Kryo 串行器可以处理任何可序列化类型，但是如果您的应用程序仅以 POJO 类型存储数据，则可以使用性能更高的串行器。有关 Apache Flink 串行器的信息，请参阅 [Apache Flink 文档](#) 中的 [数据类型和序列化](#)。

- 运算符：确保运算符实现的业务逻辑不会太复杂，或者在处理每条记录时都不会创建或使用资源。还要确保您的应用程序不会过于频繁地创建滑动或滚动窗口。

性能故障排除解决方案

本节包含性能问题的潜在解决方案。

主题

- [CloudWatch 监控级别](#)
- [应用程序 CPU 指标](#)
- [应用程序并行度](#)
- [应用程序日志记录](#)
- [运算符并行度](#)
- [应用程序逻辑](#)
- [应用程序内存](#)

CloudWatch 监控级别

确认 CloudWatch 监控级别的设置是否设置得过于冗长。

Debug 监控日志级别设置会生成大量流量，这可能会造成背压。只有在积极调查应用程序问题时才应使用它。

如果您的应用程序 Parallelism 设置为高，则使用 Parallelism 监控指标级别同样会生成大量流量，从而导致背压。仅当 Parallelism 您的应用程序较低或在调查应用程序问题时，才使用此指标级别。

有关更多信息，请参阅[应用程序监控级别](#)。

应用程序 CPU 指标

检查应用程序的 CPU 指标。如果该指标高于 75%，则可以通过启用 auto Scaling 来允许应用程序为自己分配更多资源。

如果启用了 auto Scaling，则如果 CPU 使用率在 15 分钟内超过 75%，则应用程序会分配更多资源。有关扩展的更多信息，请参阅以下[正确管理扩展](#)部分和[扩展](#)。

Note

应用程序只会根据 CPU 使用率自动扩展。应用程序不会自动缩放以响应其他系统指标，例如 heapMemoryUtilization。如果您的应用程序对其他指标的使用率很高，请手动提高应用程序的并行度。

应用程序并行度

增加应用程序的并行度。[您可以使用更新应用程序操作的ParallelismConfigurationUpdate参数更新应用程序的并行度。](#)

应用程序的最大 KPU 默认为 64 个，可以请求增加限制以增加该数值。

还必须根据每个运算符的工作负载为其分配并行度，而不仅仅是增加应用程序并行度。参见[运算符并行度](#)下文。

应用程序日志记录

检查应用程序是否为处理的每个记录写入一个条目。在应用程序具有较高的吞吐量时，为每个记录写入一个日志条目将导致严重的数据处理瓶颈。要检查这种情况，请查询日志以查找应用程序为它处理的每个记录写入的日志条目。有关创建新应用程序的更多信息，请参阅[the section called “分析日志”](#)。

运算符并行度

确认您的应用程序的工作负载在工作进程之间均匀分配。

有关调整应用程序运算符工作负载的信息，请参阅[运算符扩展](#)。

应用程序逻辑

检查应用程序逻辑以查找效率低下或性能不佳的操作，例如，访问外部依赖项（如数据库或 Web 服务），访问应用程序状态，等等。如果外部依赖关系性能不佳或无法可靠访问，也会影响性能，这可能会导致外部依赖项返回错误 HTTP 500。

如果您的应用程序使用外部依赖项以丰富或以其他方式处理传入数据，请考虑改用异步 IO。有关更多信息，请参阅[《Apache Flink 文档》](#)中的[异步 IO](#)。

应用程序内存

检查您的应用程序是否存在资源泄漏。如果您的应用程序未正确处置线程或内存，则可能会看到millisBehindLatestCheckpointSize、和CheckpointDuration指标激增或逐渐增加。这种情况也可能导致任务管理器或任务管理器失败。

性能最佳实践

本节介绍在设计性能应用程序时需要考虑的特殊注意事项。

正确管理扩展

本节包含有关管理应用程序级和操作员级扩展的信息。

本节包含以下主题：

- [正确管理应用程序扩展](#)
- [正确管理运算符扩展](#)

正确管理应用程序扩展

您可以使用自动缩放来处理应用程序活动中的意外峰值。如果满足以下条件，则会自动增加应用程序的 KPU：

- 已为应用程序启用自动扩展。
- CPU 使用率在 15 分钟内保持在 75% 以上。

如果启用了自动缩放，但 CPU 使用率未保持在此阈值，则应用程序将无法扩展 KPU。如果您遇到 CPU 使用率峰值未达到此阈值，或者遇到其他使用量指标的峰值（例如）`heapMemoryUtilization`，请手动增加扩展，让您的应用程序能够处理活动峰值。

Note

如果应用程序通过 auto Scaling 自动添加了更多资源，则应用程序将在闲置一段时间后释放新资源。缩减资源规模会暂时影响性能。

有关扩展的更多信息，请参阅 [扩展](#)。

正确管理运算符扩展

您可以通过验证应用程序的工作负载在工作进程之间均匀分配，以及应用程序中的操作员是否拥有稳定和高性能所需的系统资源，来提高应用程序的性能。

您可以使用设置为应用程序代码中的每个运算符设置并行度。`parallelism`如果您没有为运算符设置并行度，它将使用应用程序级的并行度设置。使用应用程序级并行度设置的操作员可能会使用应用程序可用的所有系统资源，从而使应用程序变得不稳定。

为了最好地确定每个运算符的并行度，请考虑该运算符与应用程序中其他运算符相比的相对资源需求。将资源密集度较高的运算符设置为较高的运算符并行度设置，而不是资源密集度较低的运算符。

应用程序的运算符总并行度是应用程序中所有运算符的并行度之和。您可以通过确定总运算符并行度与应用程序可用任务槽总数之间的最佳比率来调整应用程序的总运算符并行度。操作员总并行度与任务槽的典型稳定比率为 4:1，也就是说，应用程序每四个可用的运算符子任务就有一个任务槽可供使用。具有更多资源密集型运算符的应用程序可能需要的比率为 3:1 或 2:1，而资源密集型运算符较少的应用程序可能需要以 10:1 的比率保持稳定。

您可以使用为运算符设置比率[运行时属性](#)，这样您就可以在不编译和上传应用程序代码的情况下调整运算符的并行度。

下面的代码示例演示了如何将运算符并行度设置为当前应用程序并行度的可调比率：

```
Map<String, Properties> applicationProperties =
    KinesisAnalyticsRuntime.getApplicationProperties();
operatorParallelism =
    StreamExecutionEnvironment.getParallelism() /
    Integer.getInteger(

    applicationProperties.get("OperatorProperties").getProperty("MyOperatorParallelismRatio")
    );
```

有关子任务、任务槽和其他应用程序资源的信息，请参阅[应用程序资源](#)。

要控制如何在应用程序的工作进程中分配工作负载，请使用 Parallelism 设置和 KeyBy 分区方法。有关更多信息，请参阅 [Apache Flink 文档](#) 中的以下主题：

- [并行执行](#)
- [DataStream 转换](#)

监控外部依赖资源使用情况

如果目标（例如 Kinesis Streams、Kinesis Data Firehose、DynamoDB 或 OpenSearch 服务）存在性能瓶颈，则您的应用程序将面临背压。验证您的外部依赖项是否已针对应用程序吞吐量进行了适当的配置。

Note

其他服务中的故障可能会导致您的应用程序出现故障。如果您的应用程序出现故障，请查看目标服务的 CloudWatch 日志中是否存在故障。

在本地运行您的 Apache Flink 应用程序

要解决内存问题，可以在本地 Flink 安装中运行应用程序。这将允许您访问调试工具，例如堆栈跟踪和堆转储，这些工具在 Managed Service for Apache Flink 中运行应用程序时不可用。

有关创建本地 Flink 设置的信息，请参阅 [Apache Flink 文档](#) 中的 [本地安装教程](#)。

监控性能

本节介绍用于监控应用程序性能的工具。

使用 CloudWatch 指标进行性能监控

您可以使用 CloudWatch 指标监控应用程序的资源使用情况、吞吐量、检查点和停机时间。有关在 Managed Service for Apache Flink 中使用 CloudWatch 指标的信息，请参阅 [Managed Service for Apache Flink 中的指标和维度](#)。

使用 CloudWatch 日志和警报进行性能监控

您可以使用 CloudWatch 日志监控可能导致性能问题的错误情况。

当 Apache Flink 任务状态从 RUNNING 状态变为 FAILED 状态时，错误情况会出现在日志条目中。

您可以使用 CloudWatch 警报来创建有关性能问题的通知，例如资源使用情况或检查点指标高于安全阈值，或者应用程序状态的意外变化。

有关创建 Managed Service for Apache Flink 应用程序 CloudWatch 警报的信息，请参阅 [告警](#)。

Managed Service for Apache Flink 与 Studio 笔记本配额

使用 Amazon Managed Service for Apache Flink 时，请注意以下配额：

- 您可以为账户中的每个区域创建最多 50 个 Managed Service for Apache Flink 应用程序。可以创建一个案例，通过服务限额增加表来申请其他应用程序。有关更多信息，请参阅 [Amazon Web Services Support 中心](#)。

有关支持 Managed Service for Apache Flink 的区域列表，请参阅适用于 Managed Service for Apache Flink [区域](#)和[终端节点](#)。

- 默认情况下，Kinesis 处理单元 (KPU) 数限制为 64 个。有关申请提高此限额的说明，请参阅 [服务限额](#)中的[申请提高限额](#)。请务必指定需要应用新 KPU 限制的应用程序前缀。

对于 Managed Service for Apache Flink，您的 Amazon 账户根据分配的资源进行付费，而不是根据应用程序使用的资源。将根据用于运行流处理应用程序的最大 KPU 数按小时费率对您收费。一个 KPU 可为您提供 1 个 vCPU 和 4 GiB 内存。对于每个 KPU，该服务还预置 50 GiB 运行的应用程序存储。

- 您可以为[快照](#)每个应用程序创建最多 1,000 个 Managed Service for Apache Flink。
- 您可以为每个应用程序分配最多 50 个标签。
- 应用程序 JAR 文件的最大大小为 512 MiB。如果超过该配额，应用程序将无法启动。

以下配额将适用 Studio 笔记本。要请求提高配额，[请创建一个支持案例](#)。

- websocketMessageSize = 5 MiB
- noteSize = 5 MiB
- noteCount = 1000

- Max cumulative UDF size = 100 MiB
- Max cumulative dependency jar size = 300 MiB

Managed Service for Apache Flink 维护

Managed Service for Apache Flink 通过操作系统和容器映像安全更新定期修补您的应用程序，以保持合规性并实现安全目标。Amazon 下表列出了 Managed Service for Apache Flink 执行此类维护的默认时间窗口。您的应用程序可能会在与您所在地区相对应的时间窗口内的任何时间段内进行维护。在此维护过程中，您的应用程序可能会经历 10 到 30 秒的停机时间。但是，实际的停机时间取决于应用程序的状态。有关如何最大限度地减少停机时间影响的信息，请参阅[the section called “容错：检查点和保存点”](#)。

要更改 Managed Service for Apache Flink 对您的应用程序执行维护的时间窗口，请使用 [更新应用程序 MaintenanceConfiguration AP I](#)。

区域	维护时段
Amazon GovCloud (美国西部)	06:00–14:00 UTC
Amazon GovCloud (美国东部)	03:00–11:00 UTC
美国东部 (弗吉尼亚州北部)	03:00–11:00 UTC
美国东部 (俄亥俄州)	03:00–11:00 UTC
美国西部 (北加利福尼亚)	06:00–14:00 UTC
美国西部 (俄勒冈州)	06:00–14:00 UTC
亚太地区 (香港)	13:00–21:00 UTC
亚太地区 (孟买)	16:30–00:30 UTC
亚太地区 (海得拉巴)	16:30–00:30 UTC
亚太地区 (首尔)	13:00–21:00 UTC
亚太地区 (新加坡)	14:00–22:00 UTC
亚太地区 (悉尼)	12:00–20:00 UTC
亚太地区 (雅加达)	15:00–23:00 UTC

区域	维护时段
亚太地区（东京）	13:00–21:00 UTC
加拿大（中部）	03:00–11:00 UTC
中国（北京）	13:00–21:00 UTC
中国（宁夏）	13:00–21:00 UTC
欧洲地区（法兰克福）	06:00–14:00 UTC
欧洲（苏黎世）	20:00–04:00 UTC
欧洲地区（爱尔兰）	22:00–06:00 UTC
欧洲地区（伦敦）	22:00–06:00 UTC
欧洲地区（斯德哥尔摩）	23:00–07:00 UTC
欧洲地区（米兰）	21:00–05:00 UTC
欧洲（西班牙）	21:00–05:00 UTC
非洲（开普敦）	20:00–04:00 UTC
欧洲地区（爱尔兰）	22:00–06:00 UTC
欧洲地区（伦敦）	23:00–07:00 UTC
欧洲地区（巴黎）	23:00–07:00 UTC
欧洲地区（斯德哥尔摩）	23:00–07:00 UTC
中东（巴林）	13:00–21:00 UTC
中东（阿联酋）	18:00–02:00 UTC
南美洲（圣保罗）	19:00–03:00 UTC
以色列（特拉维夫）	20:00–04:00 UTC

为所有运算符设置 UUID

当 Managed Service for Apache Flink 为带有快照的应用程序启动 Flink 任务时，Flink 任务可能由于某些问题而无法启动。其中一个原因是运算符 ID 不匹配。Flink 期望为 Flink 任务图运算符提供明确、一致的运算符 ID。如果未明确设置，Flink 会自动为运算符生成 ID。这是因为 Flink 使用这些运算符 ID 来唯一标识任务图中的运算符，并使用它们将每个运算符的状态存储在保存点中。

当 Flink 找不到任务图的运算符 ID 和保存点中定义的运算符 ID 之间的 1:1 映射时，就会出现操作员 ID 不匹配的问题。如果未设置明确一致的运算符 ID，而 Flink 自动生成的运算符 ID 可能与每个任务图创建的运算符 ID 不一致，这时就会发生这种情况。在维护运行期间，应用程序遇到此问题的可能性很高。为避免这种情况，我们建议客户在 flink 代码中为所有运算符设置 UUID。有关更多信息，请参阅[生产就绪](#)下的为所有运算符设置 UUID 主题。

生产准备就绪

这是在 Managed Service for Apache Flink 上运行生产应用程序的重要方面的集合。这不是一份详尽的清单，而是在将应用程序投入生产之前应注意的最低限度的内容。

负载测试应用程序

应用程序的某些问题只有在负载过重的情况下才会出现。我们已经看到应用程序看起来运行良好，而操作事件大大增加了应用程序的负载的案例。这可能完全独立于应用程序本身：如果数据源或数据接收器在几个小时内不可用，Flink 应用程序将无法取得进展。一旦该问题得到解决，就会积累大量未处理的数据，这些数据可能会完全耗尽可用资源。然后，负载可能会放大以前从未出现过的错误或性能问题。

因此，必须对生产应用程序进行适当的负载测试。在这些负载测试期间应回答的问题包括：

- 在持续的高负载下，应用程序是否稳定？
- 在峰值负载下，应用程序还能占用保存点吗？
- 处理积压的 1 小时需要多长时间？24 小时持续多长时间（取决于数据流中数据的最大保留时间）？
- 扩展应用程序时，应用程序的吞吐量会增加吗？

当从数据流中消费时，可以通过在数据流中生成一段时间来模拟这些场景。然后启动应用程序，让它从一开始就消耗数据，例如，对 TRIM_HORIZON 于 Kinesis 数据流，则使用起始位置。

最大并行度

最大并行度定义了有状态应用程序可以扩展到的最大并行度。这是在首次创建状态时定义的，如果不丢弃状态，就无法将运算符缩放到此最大值之外。

最大并行度是在首次创建状态时设置的。

默认情况下，最大并行度设置为：

- 128，如果并行度 ≤ 128
- $\text{MIN}(\text{nextPowerOfTwo}(\text{parallelism} + (\text{parallelism} / 2)), 2^{15})$: 如果并行度 > 128

如果您计划将应用程序的并行度扩展到 128，则应明确定义最大并行度。

最大并行度可以在应用程序级别定义，使用`env.setMaxParallelism(x)`或单个运算符。除非另有说明，否则所有运算符都继承应用程序的最大并行度。

有关更多信息，请参阅的 [Flink 文档中的设置显式最大并行度](#)。

为所有运算符设置 UUID

在 Flink 将保存点映射回单个运算符的操作中使用 UUID。为每个运算符设置特定的 UUID 可以为要恢复的 savepoint 进程提供稳定的映射。

```
.map(...).uid("my-map-function")
```

有关更多信息，请参阅[生产就绪清单](#)。

Managed Service for Apache Flink 的最佳实践

本节包含有关开发稳定的高性能 Managed Service for Apache Flink应用程序的信息和建议。

主题

- [容错：检查点和保存点](#)
- [连接器版本不受支持](#)
- [性能和并行度](#)
- [设置每个运算符的并行度](#)
- [日志记录](#)
- [编码](#)
- [管理凭证。](#)
- [从分片/分区很少的源中读取](#)
- [Studio 笔记本刷新闻隔](#)
- [Studio 笔记本的最佳性能](#)
- [水印策略和空闲分片如何影响时间窗口](#)
- [为所有运算符设置 UUID](#)
- [添加 ServiceResourceTransformer 到 Maven Shade 插件](#)

容错：检查点和保存点

使用检查点和保存点在Managed Service for Apache Flink应用程序中实施容错功能。在开发和维护应用程序时，请牢记以下几点：

- 我们建议您为应用程序启用检查点。在计划维护期间以及由于服务问题、应用程序依赖项故障和其他问题而导致意外故障，检查点可以为应用程序提供容错功能。有关定期维护的更多信息，请参阅[Maintenance](#)。
- `false`在应用程序开发或故障排除期间`SnapshotsEnabled`将[ApplicationSnapshotConfiguration::](#) 设置为。在每次应用程序停止期间，将会创建一个快照；如果应用程序处于不正常状态或性能不佳，则可能会出现这个问题。在应用程序处于生产状态并保持稳定后，将 `SnapshotsEnabled` 设置为 `true`。

Note

我们建议您的应用程序每天创建几次快照，以便使用正确的状态数据正确重启。正确的快照频率取决于应用程序的业务逻辑。频繁拍摄快照可以恢复更新的数据，但会增加成本并需要更多的系统资源。

有关监控应用程序停机时间的信息，请参阅[Managed Service for Apache Flink 中的指标和维度](#)。

有关实施容错功能的更多信息，请参阅[容错能力](#)。

连接器版本不受支持

如果应用程序使用不支持的 Kinesis Connector 版本（绑定到应用程序 JAR），则 Managed Service for Apache Flink 1.15 版将自动拒绝应用程序的启动或更新。升级到适用于 Managed Service for Apache Flink 1.15 版时，请确保使用的是最新的 Kinesis Connector。可以是 1.15.2 或更高版本的任何版本。Managed Service for Apache Flink 将不支持所有其他版本，因为它们可能会导致一致性问题或故障，而使用保存点停止功能会防止清理停止/更新操作。

性能和并行度

应用程序可以调整应用程序并行度并避免性能陷阱，从而进行扩展以满足任何吞吐量级别要求。在开发和维护应用程序时，请牢记以下几点：

- 验证是否充分预置了所有应用程序源和接收器，而不会受到限制。如果源和接收器是其他 Amazon 服务，请使用 [CloudWatch](#) 监控这些服务。
- 对于并行度较高的应用程序，请检查是否将较高的并行度应用于应用程序中的所有操作符。默认情况下，Apache Flink 为应用程序图中的所有操作符应用相同的并行度。这可能会导致在源或接收器上出现预置问题，或者出现操作符数据处理瓶颈。您可以使用 [setParallelism](#) 更改代码中的每个操作符的并行度。
- 了解应用程序中的操作符的并行度设置的含义。如果更改操作符的并行度，您可能无法从操作符并行度与当前设置不兼容时创建的快照中还原应用程序。有关设置运算符并行度的更多信息，请参阅[为运算符显式设置最大并行度](#)。

有关实施扩展的更多信息，请参阅[扩展](#)。

设置每个运算符的并行度

默认情况下，所有运算符均在应用程序级别设置并行度。您可以使用 DataStream API 覆盖单个运算符的并行度。`.setParallelism(x)` 您可以将运算符并行度设置为等于或低于应用程序并行度的任一并行度。

如果可能，将运算符并行度定义为应用程序并行度的函数。这样，运算符的并行度就会随应用程序的并行度而变化。例如，如果您使用自动缩放，则所有运算符都将以相同的比例改变其并行度：

```
int appParallelism = env.getParallelism();
...
...ops.setParallelism(appParallelism/2);
```

在某些情况下，您可能希望将运算符并行度设置为常数。例如，将 Kinesis Stream 源的并行度设置为分片数。在这些情况下，如果需要对源流进行重新分片，则应考虑将运算符并行度作为应用程序配置参数传递，以便在不更改代码的情况下对其进行更改。

日志记录

您可以使用 CloudWatch 日志监控应用程序的性能和错误情况。为应用程序配置日志记录时，请牢记以下几点：

- 启用应用程序的 CloudWatch 日志记录，以便可以调试任何运行时问题。
- 不要为应用程序中处理的每条记录创建一个日志条目。这会在处理期间出现严重瓶颈，并且可能会导致数据处理反向压力。
- 创建 CloudWatch 警报，以便在应用程序无法正常运行时通知您。有关更多信息，请参阅 [告警](#)。

有关实施日志记录的更多信息，请参阅 [日志记录和监控](#)。

编码

您可以使用建议的编程做法以提高应用程序性能和稳定性。在编写应用程序代码时，请牢记以下几点：

- 不要在应用程序代码（应用程序的 `main` 方法或用户定义的函数）中使用 `system.exit()`。如果要从代码中关闭应用程序，请引发一个从 `Exception` 或 `RuntimeException` 派生的异常，其中包含有关应用程序出现的错误的消息。

请注意下面有关该服务如何处理此类异常的信息：

- 如果异常是从应用程序的 `main` 方法中引发的，在应用程序转变为 `RUNNING` 状态时，该服务将其封装在 `ProgramInvocationException` 中，并且任务管理器无法提交任务。
- 如果异常是从用户定义的函数中引发的，任务管理器使任务失败并重新启动，并将异常详细信息写入到异常日志中。
- 请考虑为应用程序 JAR 文件及其包含的依赖项填充阴影。如果应用程序和 Apache Flink 运行时的程序包名称存在潜在的冲突，则建议填充阴影。如果发生冲突，则应用程序日志可能包含 `java.util.concurrent.ExecutionException` 类型的异常。有关为应用程序 JAR 文件填充阴影的更多信息，请参阅 [Apache Maven Shade 插件](#)。

管理凭证。

您不应在生产（或任何其他）应用程序中加入任何长期凭证。长期凭证很可能会被签入版本控制系统，很容易丢失。相反，您可以将角色与 Managed Service for Apache Flink 应用程序关联并为该角色授予权限。然后，正在运行的 Flink 应用程序可以从环境中获取具有相应权限的临时证书。如果未与 IAM 原生集成的服务（例如，需要用户名和密码进行身份验证的数据库）需要身份验证，则应考虑将密钥存储在 [Amazon Secrets Manager](#) 中。

许多 Amazon 本机服务都支持身份验证：

- [Kinesis Data Stream ProcessTaxiStreams — .java](#)
- 亚马逊 MSK — <https://github.com/aws/aws-msk-iam-auth/using-the-amazon-msk#-library-for-iam-authentication>
- [亚马逊 Elasticsearch Service — .java AmazonElasticsearchSink](#)
- Amazon S3 — 在 Managed Service for Apache Flink 上开箱即用

从分片/分区很少的源中读取

从 Apache Kafka 或 Kinesis 数据流读取数据时，流的并行度（即 Kafka 的分区数和 Kinesis 的分片数）与应用程序的并行度之间可能存在不匹配。在简单的设计中，应用程序的并行度不能超出流的并行度：源运算符的每个子任务只能从 1 个或多个分片/分区读取。这意味着，对于一个只有 2 个分片的流和一个并行度为 8 的应用程序，实际上只有两个子任务从流中消耗，6 个子任务处于空闲状态。这会大大限制应用程序的吞吐量，尤其是在反序列化成本高昂且由源端执行的情况下（这是默认设置）。

为了减轻这种影响，可以扩展流。但这不一定可取或可行。或者，您可以重构源，使其不进行任何序列化，而只是在 `byte[]` 上传递。然后，您可以[重新平衡](#)数据，使其在所有任务中均匀分布，然后在那

里反序列化数据。通过这种方式，您可以利用所有子任务进行反序列化，这一操作可能昂贵，但可以不再受流中分片/分区数量的约束。

Studio 笔记本刷新闻隔

如果更改段落结果刷新闻隔，请将其值设置为不低于 1000 毫秒。

Studio 笔记本的最佳性能

我们使用以下语句进行了测试，events-per-second乘以number-of-keys低于 25,000,000 时获得了最佳性能。events-per-second 低于 150,000。

```
SELECT key, sum(value) FROM key-values GROUP BY key
```

水印策略和空闲分片如何影响时间窗口

从 Apache Kafka 和 Kinesis 数据流读取事件时，源可以根据流的属性设置事件时间。对于 Kinesis，事件时间等于事件的大致到达时间。但是，在源为事件设置事件时间不足以让 Flink 应用程序使用事件时间。源还必须生成水印，将有关事件时间的信息从源传播到所有其他运算符。[Flink 文档](#)很好地概述了该过程的工作原理。

默认情况下，从 Kinesis 读取的事件的时间戳设置为 Kinesis 确定的近似到达时间。要使事件时间在应用程序中发挥作用，另一个先决条件是水印策略。

```
WatermarkStrategy<String> s = WatermarkStrategy  
    .<String>forMonotonousTimestamps()  
    .withIdleness(Duration.ofSeconds(...));
```

然后，使用assignTimestampsAndWatermarks方法将水印策略应用于DataStream。有一些有用的内置策略：

- forMonotonousTimestamps()只会使用事件时间（大概到达时间），并定期将最大值作为水印发出（针对每个特定的子任务）
- forBoundedOutOfOrderness(Duration.ofSeconds(...))与之前的策略类似，但会使用事件时间 — 生成水印的持续时间。

这行得通，但有几个注意事项需要注意。水印是在子任务级别生成的，并流经运算符图。

来自 [Flink 文档](#)：

源函数的每个并行子任务通常会独立生成其水印。这些水印定义了该特定并行源上的事件时间。

当水印流经流式处理程序时，它们会推进到达运算符的事件时间。每当运算符推进其事件时间时，它都会为其后继运算符在下游生成一个新的水印。

有些运算符消耗多个输入流；例如，一个并集或 `keyBy(...)` 或 `分区(...)` 函数之后的运算符。此类运算符的当前事件时间是其输入流事件时间的最小值。当其输入流更新其事件时间时，运算符也会更新。

这意味着，如果源子任务从空闲分片中消耗，则下游运算符不会从该子任务中收到新的水印，因此所有使用时间窗口的下游运算符的处理都会停止。为避免这种情况，客户可以在水印策略中添加 `withIdleness` 选项。使用该选项，在计算运算符的事件时间时，运算符会将水印从空闲的上游子任务中排除。因此，空闲子任务不再阻碍下游运算符的事件时间的推进。

但是，如果没有子任务在读取任何事件（即流中没有事件），则带有内置水印策略的空闲选项不会推进事件时间。对于从流中读取有限事件集的测试用例来说，这一点尤其明显。由于读取最后一个事件后，事件时间不会推进，因此最后一个窗口（包含最后一个事件）将永远不会关闭。

Summary

- 如果分片处于空闲状态，该 `withIdleness` 设置不会生成新的水印，它只会将空闲子任务发送的最后一个水印排除在下游运算符的最小水位线计算之外
- 使用内置水印策略，最后一个打开的窗口将永远不会关闭（除非将发送推进水印的新事件，但这会创建一个随后保持打开状态的新窗口）
- 即使时间由 Kinesis 流设置，但如果一个分片的消耗速度比其他分片快（例如，在应用程序初始化期间或使用 `TRIM_HORIZON` 所有现有分片并行消耗时，忽略其父子关系），仍可能发生延迟到达事件
- 水印策略的 `withIdleness` 设置似乎弃用了空闲分片 (`ConsumerConfigConstants.SHARD_IDLE_INTERVAL_MILLIS` 的 Kinesis 源特定设置)

示例

以下应用程序正在从流中读取数据，并根据事件时间创建会话窗口。

```
Properties consumerConfig = new Properties();
consumerConfig.put(AWSConfigConstants.AWS_REGION, "eu-west-1");
consumerConfig.put(ConsumerConfigConstants.STREAM_INITIAL_POSITION, "TRIM_HORIZON");
```

```

FlinkKinesisConsumer<String> consumer = new FlinkKinesisConsumer<>("...", new
    SimpleStringSchema(), consumerConfig);

WatermarkStrategy<String> s = WatermarkStrategy
    .<String>forMonotonousTimestamps()
    .withIdleness(Duration.ofSeconds(15));

env.addSource(consumer)
    .assignTimestampsAndWatermarks(s)
    .map(new MapFunction<String, Long>() {
        @Override
        public Long map(String s) throws Exception {
            return Long.parseLong(s);
        }
    })
    .keyBy(1 -> 01)
    .window(EventTimeSessionWindows.withGap(Time.seconds(10)))
    .process(new ProcessWindowFunction<Long, Object, Long, TimeWindow>() {
        @Override
        public void process(Long aLong, ProcessWindowFunction<Long, Object, Long,
            TimeWindow>.Context context, Iterable<Long>iterable, Collector<Object> collector)
            throws Exception {
            long count = StreamSupport.stream(iterable.splititerator(), false).count();
            long timestamp = context.currentWatermark();

            System.out.print("XXXXXXXXXXXXXXXXX Window with " + count + " events");
            System.out.println("; Watermark: " + timestamp + ", " +
                Instant.ofEpochMilli(timestamp));

            for (Long l : iterable) {
                System.out.println(l);
            }
        }
    });

```

在以下示例中，8 个事件被写入一个 16 个分片流（前 2 个和最后一个事件恰好落在同一个分片中）。

```

$ aws kineses put-record --stream-name hp-16 --partition-key 1 --data MQ==
$ aws kineses put-record --stream-name hp-16 --partition-key 2 --data Mg==
$ aws kineses put-record --stream-name hp-16 --partition-key 3 --data Mw==
$ date

```

```
{
  "ShardId": "shardId-000000000012",
  "SequenceNumber": "49627894338614655560500811028721934184977530127978070210"
}
{
  "ShardId": "shardId-000000000012",
  "SequenceNumber": "49627894338614655560500811028795678659974022576354623682"
}
{
  "ShardId": "shardId-000000000014",
  "SequenceNumber": "49627894338659257050897872275134360684221592378842022114"
}
Wed Mar 23 11:19:57 CET 2022

$ sleep 10
$ aws kinesisms put-record --stream-name hp-16 --partition-key 4 --data NA==
$ aws kinesisms put-record --stream-name hp-16 --partition-key 5 --data NQ==
$ date

{
  "ShardId": "shardId-000000000010",
  "SequenceNumber": "49627894338570054070103749783042116732419934393936642210"
}
{
  "ShardId": "shardId-000000000014",
  "SequenceNumber": "49627894338659257050897872275659034489934342334017700066"
}
Wed Mar 23 11:20:10 CET 2022

$ sleep 10
$ aws kinesisms put-record --stream-name hp-16 --partition-key 6 --data Ng==
$ date

{
  "ShardId": "shardId-000000000001",
  "SequenceNumber": "49627894338369347363316974173886988345467035365375213586"
}
Wed Mar 23 11:20:22 CET 2022

$ sleep 10
$ aws kinesisms put-record --stream-name hp-16 --partition-key 7 --data Nw==
$ date

{
```

```

    "ShardId": "shardId-000000000008",
    "SequenceNumber": "49627894338525452579706688535878947299195189349725503618"
  }
Wed Mar 23 11:20:34 CET 2022

$ sleep 60
$ aws kinesys put-record --stream-name hp-16 --partition-key 8 --data OA==
$ date

{
  "ShardId": "shardId-000000000012",
  "SequenceNumber": "49627894338614655560500811029600823255837371928900796610"
}
Wed Mar 23 11:21:27 CET 2022

```

此输入应生成 5 个会话窗口：事件 1、2、3；事件 4、5；事件 6；事件 7；事件 8。但是，该程序仅生成前 4 个窗口。

```

11:59:21,529 INFO org.apache.flink.streaming.connectors.kinesis.FlinkKinesisConsumer
[] - Subtask 5 will be seeded with initial shard StreamShardHandle{streamName='hp-16',
shard='{ShardId: shardId-000000000006,HashKeyRange: {StartingHashKey:
127605887595351923798765477786913079296,EndingHashKey:
148873535527910577765226390751398592511},SequenceNumberRange: {StartingSequenceNumber:
49627894338480851089309627289524549239292625588395704418,}}'}, starting state set as
sequence number EARLIEST_SEQUENCE_NUM
11:59:21,530 INFO
org.apache.flink.streaming.connectors.kinesis.internals.KinesisDataFetcher [] -
Subtask 5 will start consuming seeded shard StreamShardHandle{streamName='hp-16',
shard='{ShardId: shardId-000000000006,HashKeyRange: {StartingHashKey:
127605887595351923798765477786913079296,EndingHashKey:
148873535527910577765226390751398592511},SequenceNumberRange: {StartingSequenceNumber:
49627894338480851089309627289524549239292625588395704418,}}'} from sequence number
EARLIEST_SEQUENCE_NUM with ShardConsumer 0
11:59:21,530 INFO org.apache.flink.streaming.connectors.kinesis.FlinkKinesisConsumer
[] - Subtask 6 will be seeded with initial shard StreamShardHandle{streamName='hp-16',
shard='{ShardId: shardId-000000000007,HashKeyRange: {StartingHashKey:
148873535527910577765226390751398592512,EndingHashKey:
170141183460469231731687303715884105727},SequenceNumberRange: {StartingSequenceNumber:
49627894338503151834508157912666084957565273949901684850,}}'}, starting state set as
sequence number EARLIEST_SEQUENCE_NUM
11:59:21,530 INFO org.apache.flink.streaming.connectors.kinesis.FlinkKinesisConsumer
[] - Subtask 6 will be seeded with initial shard StreamShardHandle{streamName='hp-16',
shard='{ShardId: shardId-000000000010,HashKeyRange: {StartingHashKey:

```



```
212676479325586539664609129644855132160,EndingHashKey:
233944127258145193631070042609340645375},SequenceNumberRange: {StartingSequenceNumber:
49627894338570054070103749782090692112383219034419626146,}}'}, starting state set as
sequence number EARLIEST_SEQUENCE_NUM
11:59:21,530 INFO
org.apache.flink.streaming.connectors.kinesis.internals.KinesisDataFetcher [] -
Subtask 6 will start consuming seeded shard StreamShardHandle{streamName='hp-16',
shard='{ShardId: shardId-000000000007,HashKeyRange: {StartingHashKey:
148873535527910577765226390751398592512,EndingHashKey:
170141183460469231731687303715884105727},SequenceNumberRange: {StartingSequenceNumber:
49627894338503151834508157912666084957565273949901684850,}}'} from sequence number
EARLIEST_SEQUENCE_NUM with ShardConsumer 0
11:59:21,531 INFO org.apache.flink.streaming.connectors.kinesis.FlinkKinesisConsumer
[] - Subtask 4 will be seeded with initial shard StreamShardHandle{streamName='hp-16',
shard='{ShardId: shardId-000000000005,HashKeyRange: {StartingHashKey:
106338239662793269832304564822427566080,EndingHashKey:
127605887595351923798765477786913079295},SequenceNumberRange: {StartingSequenceNumber:
49627894338458550344111096666383013521019977226889723986,}}'}, starting state set as
sequence number EARLIEST_SEQUENCE_NUM
11:59:21,532 INFO
org.apache.flink.streaming.connectors.kinesis.internals.KinesisDataFetcher [] -
Subtask 4 will start consuming seeded shard StreamShardHandle{streamName='hp-16',
shard='{ShardId: shardId-000000000005,HashKeyRange: {StartingHashKey:
106338239662793269832304564822427566080,EndingHashKey:
127605887595351923798765477786913079295},SequenceNumberRange: {StartingSequenceNumber:
49627894338458550344111096666383013521019977226889723986,}}'} from sequence number
EARLIEST_SEQUENCE_NUM with ShardConsumer 0
11:59:21,532 INFO org.apache.flink.streaming.connectors.kinesis.FlinkKinesisConsumer
[] - Subtask 3 will be seeded with initial shard StreamShardHandle{streamName='hp-16',
shard='{ShardId: shardId-000000000004,HashKeyRange: {StartingHashKey:
85070591730234615865843651857942052864,EndingHashKey:
106338239662793269832304564822427566079},SequenceNumberRange: {StartingSequenceNumber:
49627894338436249598912566043241477802747328865383743554,}}'}, starting state set as
sequence number EARLIEST_SEQUENCE_NUM
11:59:21,532 INFO org.apache.flink.streaming.connectors.kinesis.FlinkKinesisConsumer
[] - Subtask 2 will be seeded with initial shard StreamShardHandle{streamName='hp-16',
shard='{ShardId: shardId-000000000003,HashKeyRange: {StartingHashKey:
63802943797675961899382738893456539648,EndingHashKey:
85070591730234615865843651857942052863},SequenceNumberRange: {StartingSequenceNumber:
49627894338413948853714035420099942084474680503877763122,}}'}, starting state set as
sequence number EARLIEST_SEQUENCE_NUM
11:59:21,532 INFO org.apache.flink.streaming.connectors.kinesis.FlinkKinesisConsumer
[] - Subtask 3 will be seeded with initial shard StreamShardHandle{streamName='hp-16',
shard='{ShardId: shardId-000000000015,HashKeyRange: {StartingHashKey:
```

```
319014718988379809496913694467282698240,EndingHashKey:
340282366920938463463374607431768211455},SequenceNumberRange: {StartingSequenceNumber:
49627894338681557796096402897798370703746460841949528306,}}'}, starting state set as
sequence number EARLIEST_SEQUENCE_NUM
11:59:21,532 INFO org.apache.flink.streaming.connectors.kinesis.FlinkKinesisConsumer
[] - Subtask 2 will be seeded with initial shard StreamShardHandle{streamName='hp-16',
shard='{ShardId: shardId-000000000014,HashKeyRange: {StartingHashKey:
297747071055821155530452781502797185024,EndingHashKey:
319014718988379809496913694467282698239},SequenceNumberRange: {StartingSequenceNumber:
49627894338659257050897872274656834985473812480443547874,}}'}, starting state set as
sequence number EARLIEST_SEQUENCE_NUM
11:59:21,532 INFO
org.apache.flink.streaming.connectors.kinesis.internals.KinesisDataFetcher [] -
Subtask 3 will start consuming seeded shard StreamShardHandle{streamName='hp-16',
shard='{ShardId: shardId-000000000004,HashKeyRange: {StartingHashKey:
85070591730234615865843651857942052864,EndingHashKey:
106338239662793269832304564822427566079},SequenceNumberRange: {StartingSequenceNumber:
49627894338436249598912566043241477802747328865383743554,}}'} from sequence number
EARLIEST_SEQUENCE_NUM with ShardConsumer 0
11:59:21,532 INFO
org.apache.flink.streaming.connectors.kinesis.internals.KinesisDataFetcher [] -
Subtask 2 will start consuming seeded shard StreamShardHandle{streamName='hp-16',
shard='{ShardId: shardId-000000000003,HashKeyRange: {StartingHashKey:
63802943797675961899382738893456539648,EndingHashKey:
85070591730234615865843651857942052863},SequenceNumberRange: {StartingSequenceNumber:
49627894338413948853714035420099942084474680503877763122,}}'} from sequence number
EARLIEST_SEQUENCE_NUM with ShardConsumer 0
11:59:21,532 INFO org.apache.flink.streaming.connectors.kinesis.FlinkKinesisConsumer
[] - Subtask 0 will be seeded with initial shard StreamShardHandle{streamName='hp-16',
shard='{ShardId: shardId-000000000001,HashKeyRange: {StartingHashKey:
21267647932558653966460912964485513216,EndingHashKey:
42535295865117307932921825928971026431},SequenceNumberRange: {StartingSequenceNumber:
49627894338369347363316974173816870647929383780865802258,}}'}, starting state set as
sequence number EARLIEST_SEQUENCE_NUM
11:59:21,532 INFO org.apache.flink.streaming.connectors.kinesis.FlinkKinesisConsumer
[] - Subtask 0 will be seeded with initial shard StreamShardHandle{streamName='hp-16',
shard='{ShardId: shardId-000000000009,HashKeyRange: {StartingHashKey:
191408831393027885698148216680369618944,EndingHashKey:
212676479325586539664609129644855132159},SequenceNumberRange: {StartingSequenceNumber:
49627894338547753324905219158949156394110570672913645714,}}'}, starting state set as
sequence number EARLIEST_SEQUENCE_NUM
11:59:21,532 INFO org.apache.flink.streaming.connectors.kinesis.FlinkKinesisConsumer
[] - Subtask 7 will be seeded with initial shard StreamShardHandle{streamName='hp-16',
shard='{ShardId: shardId-000000000000,HashKeyRange: {StartingHashKey: 0,EndingHashKey:
```

```
21267647932558653966460912964485513215},SequenceNumberRange: {StartingSequenceNumber:
49627894338347046618118443550675334929656735419359821826,}}'}, starting state set as
sequence number EARLIEST_SEQUENCE_NUM
11:59:21,533 INFO org.apache.flink.streaming.connectors.kinesis.FlinkKinesisConsumer
[] - Subtask 0 will be seeded with initial shard StreamShardHandle{streamName='hp-16',
shard='{ShardId: shardId-000000000012,HashKeyRange: {StartingHashKey:
255211775190703847597530955573826158592,EndingHashKey:
276479423123262501563991868538311671807},SequenceNumberRange: {StartingSequenceNumber:
49627894338614655560500811028373763548928515757431587010,}}'}, starting state set as
sequence number EARLIEST_SEQUENCE_NUM
11:59:21,533 INFO org.apache.flink.streaming.connectors.kinesis.FlinkKinesisConsumer
[] - Subtask 7 will be seeded with initial shard StreamShardHandle{streamName='hp-16',
shard='{ShardId: shardId-000000000008,HashKeyRange: {StartingHashKey:
170141183460469231731687303715884105728,EndingHashKey:
191408831393027885698148216680369618943},SequenceNumberRange: {StartingSequenceNumber:
49627894338525452579706688535807620675837922311407665282,}}'}, starting state set as
sequence number EARLIEST_SEQUENCE_NUM
11:59:21,533 INFO
org.apache.flink.streaming.connectors.kinesis.internals.KinesisDataFetcher [] -
Subtask 0 will start consuming seeded shard StreamShardHandle{streamName='hp-16',
shard='{ShardId: shardId-000000000001,HashKeyRange: {StartingHashKey:
21267647932558653966460912964485513216,EndingHashKey:
42535295865117307932921825928971026431},SequenceNumberRange: {StartingSequenceNumber:
49627894338369347363316974173816870647929383780865802258,}}'} from sequence number
EARLIEST_SEQUENCE_NUM with ShardConsumer 0
11:59:21,533 INFO org.apache.flink.streaming.connectors.kinesis.FlinkKinesisConsumer
[] - Subtask 7 will be seeded with initial shard StreamShardHandle{streamName='hp-16',
shard='{ShardId: shardId-000000000011,HashKeyRange: {StartingHashKey:
233944127258145193631070042609340645376,EndingHashKey:
255211775190703847597530955573826158591},SequenceNumberRange: {StartingSequenceNumber:
49627894338592354815302280405232227830655867395925606578,}}'}, starting state set as
sequence number EARLIEST_SEQUENCE_NUM
11:59:21,533 INFO
org.apache.flink.streaming.connectors.kinesis.internals.KinesisDataFetcher [] -
Subtask 7 will start consuming seeded shard StreamShardHandle{streamName='hp-16',
shard='{ShardId: shardId-000000000000,HashKeyRange: {StartingHashKey: 0,EndingHashKey:
21267647932558653966460912964485513215},SequenceNumberRange: {StartingSequenceNumber:
49627894338347046618118443550675334929656735419359821826,}}'} from sequence number
EARLIEST_SEQUENCE_NUM with ShardConsumer 0
11:59:21,568 INFO org.apache.flink.streaming.connectors.kinesis.FlinkKinesisConsumer
[] - Subtask 1 will be seeded with initial shard StreamShardHandle{streamName='hp-16',
shard='{ShardId: shardId-000000000002,HashKeyRange: {StartingHashKey:
42535295865117307932921825928971026432,EndingHashKey:
63802943797675961899382738893456539647},SequenceNumberRange: {StartingSequenceNumber:
```

```
49627894338391648108515504796958406366202032142371782690,}}'}, starting state set as
sequence number EARLIEST_SEQUENCE_NUM
11:59:21,568 INFO org.apache.flink.streaming.connectors.kinesis.FlinkKinesisConsumer
[] - Subtask 1 will be seeded with initial shard StreamShardHandle{streamName='hp-16',
shard='{ShardId: shardId-000000000013,HashKeyRange: {StartingHashKey:
276479423123262501563991868538311671808,EndingHashKey:
297747071055821155530452781502797185023},SequenceNumberRange: {StartingSequenceNumber:
49627894338636956305699341651515299267201164118937567442,}}'}, starting state set as
sequence number EARLIEST_SEQUENCE_NUM
11:59:21,568 INFO
org.apache.flink.streaming.connectors.kinesis.internals.KinesisDataFetcher [] -
Subtask 1 will start consuming seeded shard StreamShardHandle{streamName='hp-16',
shard='{ShardId: shardId-000000000002,HashKeyRange: {StartingHashKey:
42535295865117307932921825928971026432,EndingHashKey:
63802943797675961899382738893456539647},SequenceNumberRange: {StartingSequenceNumber:
49627894338391648108515504796958406366202032142371782690,}}'} from sequence number
EARLIEST_SEQUENCE_NUM with ShardConsumer 0
11:59:23,209 INFO
org.apache.flink.streaming.connectors.kinesis.internals.KinesisDataFetcher [] -
Subtask 0 will start consuming seeded shard StreamShardHandle{streamName='hp-16',
shard='{ShardId: shardId-000000000009,HashKeyRange: {StartingHashKey:
191408831393027885698148216680369618944,EndingHashKey:
212676479325586539664609129644855132159},SequenceNumberRange: {StartingSequenceNumber:
49627894338547753324905219158949156394110570672913645714,}}'} from sequence number
EARLIEST_SEQUENCE_NUM with ShardConsumer 1
11:59:23,244 INFO
org.apache.flink.streaming.connectors.kinesis.internals.KinesisDataFetcher [] -
Subtask 6 will start consuming seeded shard StreamShardHandle{streamName='hp-16',
shard='{ShardId: shardId-000000000010,HashKeyRange: {StartingHashKey:
212676479325586539664609129644855132160,EndingHashKey:
233944127258145193631070042609340645375},SequenceNumberRange: {StartingSequenceNumber:
49627894338570054070103749782090692112383219034419626146,}}'} from sequence number
EARLIEST_SEQUENCE_NUM with ShardConsumer 1
event: 6; timestamp: 1648030822428, 2022-03-23T10:20:22.428Z
11:59:23,377 INFO
org.apache.flink.streaming.connectors.kinesis.internals.KinesisDataFetcher [] -
Subtask 3 will start consuming seeded shard StreamShardHandle{streamName='hp-16',
shard='{ShardId: shardId-000000000015,HashKeyRange: {StartingHashKey:
319014718988379809496913694467282698240,EndingHashKey:
340282366920938463463374607431768211455},SequenceNumberRange: {StartingSequenceNumber:
49627894338681557796096402897798370703746460841949528306,}}'} from sequence number
EARLIEST_SEQUENCE_NUM with ShardConsumer 1
11:59:23,405 INFO
org.apache.flink.streaming.connectors.kinesis.internals.KinesisDataFetcher [] -
```

```
Subtask 2 will start consuming seeded shard StreamShardHandle{streamName='hp-16',
shard='{ShardId: shardId-000000000014,HashKeyRange: {StartingHashKey:
297747071055821155530452781502797185024,EndingHashKey:
319014718988379809496913694467282698239},SequenceNumberRange: {StartingSequenceNumber:
49627894338659257050897872274656834985473812480443547874,}}}' from sequence number
EARLIEST_SEQUENCE_NUM with ShardConsumer 1
11:59:23,581 INFO
org.apache.flink.streaming.connectors.kinesis.internals.KinesisDataFetcher [] -
Subtask 7 will start consuming seeded shard StreamShardHandle{streamName='hp-16',
shard='{ShardId: shardId-000000000008,HashKeyRange: {StartingHashKey:
170141183460469231731687303715884105728,EndingHashKey:
191408831393027885698148216680369618943},SequenceNumberRange: {StartingSequenceNumber:
49627894338525452579706688535807620675837922311407665282,}}}' from sequence number
EARLIEST_SEQUENCE_NUM with ShardConsumer 1
11:59:23,586 INFO
org.apache.flink.streaming.connectors.kinesis.internals.KinesisDataFetcher [] -
Subtask 1 will start consuming seeded shard StreamShardHandle{streamName='hp-16',
shard='{ShardId: shardId-000000000013,HashKeyRange: {StartingHashKey:
276479423123262501563991868538311671808,EndingHashKey:
297747071055821155530452781502797185023},SequenceNumberRange: {StartingSequenceNumber:
49627894338636956305699341651515299267201164118937567442,}}}' from sequence number
EARLIEST_SEQUENCE_NUM with ShardConsumer 1
11:59:24,790 INFO
org.apache.flink.streaming.connectors.kinesis.internals.KinesisDataFetcher [] -
Subtask 0 will start consuming seeded shard StreamShardHandle{streamName='hp-16',
shard='{ShardId: shardId-000000000012,HashKeyRange: {StartingHashKey:
255211775190703847597530955573826158592,EndingHashKey:
276479423123262501563991868538311671807},SequenceNumberRange: {StartingSequenceNumber:
49627894338614655560500811028373763548928515757431587010,}}}' from sequence number
EARLIEST_SEQUENCE_NUM with ShardConsumer 2
event: 4; timestamp: 1648030809282, 2022-03-23T10:20:09.282Z
event: 3; timestamp: 1648030797697, 2022-03-23T10:19:57.697Z
event: 5; timestamp: 1648030810871, 2022-03-23T10:20:10.871Z
11:59:24,907 INFO
org.apache.flink.streaming.connectors.kinesis.internals.KinesisDataFetcher [] -
Subtask 7 will start consuming seeded shard StreamShardHandle{streamName='hp-16',
shard='{ShardId: shardId-000000000011,HashKeyRange: {StartingHashKey:
233944127258145193631070042609340645376,EndingHashKey:
255211775190703847597530955573826158591},SequenceNumberRange: {StartingSequenceNumber:
49627894338592354815302280405232227830655867395925606578,}}}' from sequence number
EARLIEST_SEQUENCE_NUM with ShardConsumer 2
event: 7; timestamp: 1648030834105, 2022-03-23T10:20:34.105Z
event: 1; timestamp: 1648030794441, 2022-03-23T10:19:54.441Z
event: 2; timestamp: 1648030796122, 2022-03-23T10:19:56.122Z
```

```
event: 8; timestamp: 1648030887171, 2022-03-23T10:21:27.171Z
XXXXXXXXXXXXXXXX Window with 3 events; Watermark: 1648030809281, 2022-03-23T10:20:09.281Z
3
1
2
XXXXXXXXXXXXXXXX Window with 2 events; Watermark: 1648030834104, 2022-03-23T10:20:34.104Z
4
5
XXXXXXXXXXXXXXXX Window with 1 events; Watermark: 1648030834104, 2022-03-23T10:20:34.104Z
6
XXXXXXXXXXXXXXXX Window with 1 events; Watermark: 1648030887170, 2022-03-23T10:21:27.170Z
7
```

输出仅显示 4 个窗口（缺少包含事件 8 的最后一个窗口）。这是由于事件时间和水印策略造成的。最后一个窗口无法关闭，因为使用预先构建的水印策略，时间永远不会超过从流中读取的最后一个事件的时间。但是要关闭窗口，时间需要早于最后一个事件发生后 10 秒以上。在本例中，最后一个水印是 2022-03-23T10 : 21:27.170 Z，但是为了关闭会话窗口，需要在 10.001 秒后添加水印。

如果从水印策略中删除该 `withIdleness` 选项，则任何会话窗口都不会关闭，因为窗口运算符的“全局水印”无法向前推进。

请注意，当 Flink 应用程序启动时（或者如果存在数据偏差），某些分片的消耗速度可能比其他分片快。这可能会导致子任务过早发出一些水印（子任务可能会根据一个分片的内容发出水印，而不会从其订阅的其他分片消耗）。缓解的方法是使用不同的水印策略，可以添加安全缓冲区 (`forBoundedOutOfOrderness(Duration.ofSeconds(30))`) 或明确允许延迟到达的事件 (`allowedLateness(Time.minutes(5))`)。

为所有运算符设置 UUID

当 Managed Service for Apache Flink 为带有快照的应用程序启动 Flink 任务时，Flink 任务可能由于某些问题而无法启动。其中一个原因是运算符 ID 不匹配。Flink 期望为 Flink 任务图运算符提供明确、一致的运算符 ID。如果未明确设置，Flink 会自动为运算符生成 ID。这是因为 Flink 使用这些运算符 ID 来唯一标识任务图中的运算符，并使用它们将每个运算符的状态存储在保存点中。

当 Flink 找不到任务图的运算符 ID 和保存点中定义的运算符 ID 之间的 1:1 映射时，就会出现操作员 ID 不匹配的问题。如果未设置明确一致的运算符 ID，而 Flink 自动生成的运算符 ID 可能与每个任务图创建的运算符 ID 不一致，这时就会发生这种情况。在维护运行期间，应用程序遇到此问题的可能性很高。为避免这种情况，我们建议客户在 flink 代码中为所有运算符设置 UUID。有关更多信息，请参阅 [生产就绪](#) 下的为所有运算符设置 UUID 主题。

添加 ServiceResourceTransformer 到 Maven Shade 插件

Flink 使用 Java 的[服务提供者接口 \(SPI\)](#) 来加载连接器和格式等组件。使用 SPI 的多个 Flink 依赖项[可能会导致 uber-jar 中的冲突](#)和意外的应用程序行为。建议添加 pom.xml 中定义[ServiceResourceTransformer](#)的 maven shade 插件

```
<build>
  <plugins>
    <plugin>
      <groupId>org.apache.maven.plugins</groupId>
      <artifactId>maven-shade-plugin</artifactId>
      <executions>
        <execution>
          <id>shade</id>
          <phase>package</phase>
          <goals>
            <goal>shade</goal>
          </goals>
          <configuration>
            <transformers combine.children="append">
              <!-- The service transformer is needed to merge META-
INF/services files -->
              <transformer
implementation="org.apache.maven.plugins.shade.resource.ServicesResourceTransformer"/>
              <!-- ... -->
            </transformers>
          </configuration>
        </execution>
      </executions>
    </plugin>
  </plugins>
</build>
```

Apache Flink 有状态函数

[有状态函数](#)是一种 API，可简化分布式有状态应用程序的构建。它基于具有持久状态的函数，这些函数可以动态交互，并具有强大的一致性保证。

Stateful Functions 应用程序基本上只是一个 Apache Flink 应用程序，因此可以部署到 Managed Service for Apache Flink 中。但是，为 Kubernetes 集群打包状态函数和为 Managed Service for Apache Flink 打包状态函数之间有一些区别。Stateful Functions 应用程序最重要的方面是[模块配置包含配置](#) Stateful Functions 运行时所需的所有必要运行时信息。此配置通常打包到特定于状态函数的容器中并部署在 Kubernetes 上。但是对于 Managed Service for Apache Flink，这是不可能的。

以下是 Managed Service for Apache Flink 的 StateFun Python 示例的改编版：

Apache Flink 应用程序模板

客户可以编译一个 Flink 应用程序 jar，它只调用 Stateful Functions 运行时并包含所需的依赖项，而不是使用客户容器来运行状态函数。对于 Flink 1.13，所需的依赖项如下所示：

```
<dependency>
  <groupId>org.apache.flink</groupId>
  <artifactId>statefun-flink-distribution</artifactId>
  <version>3.1.0</version>
  <exclusions>
    <exclusion>
      <groupId>org.slf4j</groupId>
      <artifactId>slf4j-log4j12</artifactId>
    </exclusion>
    <exclusion>
      <groupId>log4j</groupId>
      <artifactId>log4j</artifactId>
    </exclusion>
  </exclusions>
</dependency>
```

Flink 应用程序调用有状态函数运行时的主要方法如下所示：

```
public static void main(String[] args) throws Exception {
    final StreamExecutionEnvironment env =
        StreamExecutionEnvironment.getExecutionEnvironment();
```



```
StatefulFunctionsConfig stateFunConfig = StatefulFunctionsConfig.fromEnvironment(env);

stateFunConfig.setProvider((StatefulFunctionsUniverseProvider) (classLoader,
statefulFunctionsConfig) -> {
    Modules modules = Modules.loadFromClassPath();
    return modules.createStatefulFunctionsUniverse(stateFunConfig);
});

StatefulFunctionsJob.main(env, stateFunConfig);
}
```

请注意，这些组件是通用的，与状态函数中实现的逻辑无关。

模块配置的位置

Stateful Functions 模块配置需要包含在类路径中，才能在有状态函数运行时中被发现。最好将其包含在 Flink 应用程序的资源文件夹中，然后将其打包到 jar 文件中。

与常见的 Apache Flink 应用程序类似，您可以使用 maven 创建一个 uber jar 文件并将其部署到 Managed Service for Apache Flink 上。

Managed Service for Apache Flink 的早期版本信息

本主题包含有关将 Managed Service for Apache Flink 与旧版本 Apache Flink 结合使用的信息。Managed Service for Apache Flink 支持的 Apache Flink 版本是 1.15.2 (推荐)、1.13.2、1.11.1、1.8.2 和 1.6.2。

我们建议您将最新支持的 Apache Flink 版本与 Managed Service for Apache Flink 应用程序结合使用。Apache Flink 版本 1.15.2 具有以下功能：

- 支持 [Apache Flink 表 API 和 SQL](#)
- 支持 Python 应用程序。
- 支持 Java 版本 11 和任何 Scala 版本
- 改进的内存模型
- RocksDB 优化可提高应用程序稳定性
- 在 Apache Flink 控制面板中支持任务管理器和堆栈跟踪。

本主题包含下列部分：

- [将 Apache Flink Kinesis Streams 连接器与之前的 Apache Flink 版本一起使用](#)
- [使用 Apache Flink 1.8.2 构建应用程序](#)
- [使用 Apache Flink 1.6.2 构建应用程序](#)
- [升级应用程序](#)
- [Apache Flink 1.6.2 和 1.8.2 中的可用连接器](#)
- [入门：Flink 1.13.2](#)
- [入门：Flink 1.11.1](#)
- [入门：Flink 1.8.2](#)
- [入门：Flink 1.6.2](#)

将 Apache Flink Kinesis Streams 连接器与之前的 Apache Flink 版本一起使用

在 1.11 版本之前，Apache Flink Kinesis Streams 连接器未包含在 Apache Flink 中。为了使您的应用程序能够将 Apache Flink Kinesis 连接器与以前版本的 Apache Flink 结合使用，您必须下载、编译并

安装您的应用程序使用的 Apache Flink 版本。该连接器用于使用来自作为应用程序源的 Kinesis 流的数据，或者将数据写入到用于应用程序输出的 Kinesis 流中。

 Note

确保使用 [KPL 版本 0.14.0](#) 或更高版本构建连接器。

要下载并安装 Apache Flink 1.8.2 版源代码，请执行以下操作：

1. 确保已安装 [Apache Maven](#)，并且 JAVA_HOME 环境变量指向 JDK 而不是 JRE。您可以使用以下命令测试 Apache Maven 安装：

```
mvn -version
```

2. 下载 Apache Flink 版本 1.8.2 源代码：

```
wget https://archive.apache.org/dist/flink/flink-1.8.2/flink-1.8.2-src.tgz
```

3. 解压缩 Apache Flink 源代码：

```
tar -xvf flink-1.8.2-src.tgz
```

4. 转到 Apache Flink 源代码目录：

```
cd flink-1.8.2
```

5. 编译并安装 Apache Flink：

```
mvn clean install -Pinclude-kinesis -DskipTests
```

 Note

如果您在微软 Windows 上编译 Flink，则需要添加 `-Drat.skip=true` 参数。

使用 Apache Flink 1.8.2 构建应用程序

本节包含有关用于构建与 Apache Flink 1.8.2 一起使用的 Managed Service for Apache Flink 应用程序的组件的信息。

使用 Managed Service for Apache Flink 应用程序的下列组件版本：

组件	版本
Java	1.8 (建议)
Apache Flink	1.8.2
Flink 运行时的 Managed Service for Apache Flink (aws-kinesisanalytics-runtime)	1.0.1
Managed Service for Apache Flink Flink 连接器 (aws-kinesisanalytics-flink)	1.0.1
Apache Maven	3.1

要使用 Apache Flink 1.8.2 编译应用程序，请使用以下参数运行 Maven：

```
mvn package -Dflink.version=1.8.2
```

有关使用 Apache Flink 版本 1.8.2 的 Managed Service for Apache Flink 应用程序的 pom.xml 文件示例，请参阅[适用于 Managed Service for Apache Flink 1.8.2 入门应用程序](#)。

有关如何为 Managed Service for Apache Flink 应用程序构建和使用应用程序代码的信息，请参阅[创建应用程序](#)。

使用 Apache Flink 1.6.2 构建应用程序

本节包含有关用于构建与 Apache Flink 1.6.2 一起使用的 Managed Service for Apache Flink 应用程序组件的信息。

使用 Managed Service for Apache Flink 应用程序的下列组件版本：

组件	版本
Java	1.8 (建议)
AmazonJava 软件开发工具包	1.11.379
Apache Flink	1.6.2
Flink 运行时的 Managed Service for Apache Flink (aws-kinesisanalytics-runtime)	1.0.1
Managed Service for Apache Flink Flink 连接器 (aws-kinesisanalytics-flink)	1.0.1
Apache Maven	3.1
Apache Beam	Apache Flink 1.6.2 不支持。

Note

在使用 Managed Service for Apache Flink 运行时版本 1.0.1 时，您可以在pom.xml 文件中指定 Apache Flink 版本，而不是在编译应用程序代码时使用-Dflink.version参数。

有关使用 Apache Flink 版本 1.6.2 的 Managed Service for Apache Flink 应用程序的pom.xml文件示例，请参阅[Managed Service for Apache Flink 1.6.2 入门应用程序](#)。

有关如何为 Managed Service for Apache Flink 应用程序构建和使用应用程序代码的信息，请参阅[创建应用程序](#)。

升级应用程序

要升级 Managed Service for Apache Flink 应用程序的版本，必须更新应用程序代码，删除以前的应用程序，然后使用更新的代码创建新的应用程序。为此，请执行以下操作：

- 将应用程序pom.xml文件中 Managed Service for Apache Flink 运行时和 Managed Service for Apache Flink 连接器 (aws-kinesisanalytics-flink) 的版本更改为 1.1.0。

- 从应用程序的 `pom.xml` 文件中删除 `flink.version` 属性。在下一步中编译应用程序代码时，您将提供该参数。
- 使用以下命令重新编译应用程序代码：

```
mvn package -Dflink.version=1.15.3
```

- 删除现有的应用程序。再次创建应用程序，然后为应用程序的运行时选择 Apache Flink 版本 1.15.2（推荐版本）。

Note

您不能使用先前应用程序版本中的快照。

Apache Flink 1.6.2 和 1.8.2 中的可用连接器

Apache Flink 框架包含用于从各种源中访问数据的连接器。

- [有关 Apache Flink 1.6.2 框架中可用的连接器的信息，请参阅 Apache Flink 文档 \(1.6.2\) 中的连接器 \(1.6.2\)。](#)
- [有关 Apache Flink 1.8.2 框架中可用的连接器的信息，请参阅 Apache Flink 文档 \(1.8.2\) 中的连接器 \(1.8.2\)。](#)

入门：Flink 1.13.2

本节向您介绍适用于 Apache Flink 的托管服务和 API 的基本概念。DataStream 它介绍了可用于创建和测试应用程序的选项。它还提供了相应的说明以安装所需的工具，以完成本指南中的教程和创建第一个应用程序。

主题

- [Managed Service for Apache Flink 应用程序组件](#)
- [完成练习的先决条件](#)
- [步骤 1：设置 Amazon 账户并创建管理员用户](#)
- [下一个步骤](#)
- [步骤 2：设置 Amazon Command Line Interface \(Amazon CLI\)](#)

- [步骤 3：创建并运行 Managed Service for Apache Flink 应用程序](#)
- [步骤 4：清理 Amazon 资源](#)
- [步骤 5：后续步骤](#)

Managed Service for Apache Flink 应用程序组件

为了处理数据，您的 Managed Service for Apache Flink 应用程序使用 Java/Apache Maven 或 Scala 应用程序，该应用程序使用 Apache Flink 运行时处理输入和生成输出。

Managed Service for Apache Flink 应用程序包含以下组件：

- **运行时属性**：您可以使用运行时属性配置应用程序，而无需重新编译应用程序代码。
- **源**：应用程序通过源使用数据。源连接器从 Kinesis 数据流、Amazon S3 存储桶等读取数据。有关更多信息，请参阅 [源](#)。
- **运算符**：应用程序使用一个或多个运算符以处理数据。运算符可以转换、丰富或聚合数据。有关更多信息，请参阅 [数据流 API 运算符](#)。
- **接收器**：应用程序使用接收器将生成的数据发送到外部源。接收器连接器将数据写入到 Kinesis 数据流、Kinesis Data Firehose 流、Amazon S3 存储桶等。有关更多信息，请参阅 [接收器](#)。

在创建、编译和打包您的应用程序代码后，您可以将代码包上传到 Amazon Simple Storage Service (Amazon S3) 存储桶中。然后，您创建一个 Managed Service for Apache Flink 应用程序。您在代码包位置中传入一个 Kinesis 数据流以作为流数据源，它通常是接收应用程序处理的数据的流或文件位置。

完成练习的先决条件

要完成本指南中的步骤，您必须满足以下条件：

- [Java 开发工具包 \(JDK\) 版本 11](#)。设置 JAVA_HOME 环境变量，使其指向您的 JDK 安装位置。
- 我们建议您使用开发环境（如 [Eclipse Java Neon](#) 或 [IntelliJ Idea](#)）来开发和编译您的应用程序。
- [Git 客户端](#)。如果尚未安装 Git 客户端，请安装它。
- [Apache Maven 编译器插件](#)。Maven 必须位于您的有效路径中。要测试您的 Apache Maven 安装，请输入以下内容：

```
$ mvn -version
```

要开始，请转到[步骤 1：设置 Amazon 账户并创建管理员用户](#)。

步骤 1：设置 Amazon 账户并创建管理员用户

注册 Amazon Web Services 账户

如果您还没有 Amazon Web Services 账户，请完成以下步骤来创建一个。

注册 Amazon Web Services 账户

1. 打开 <https://portal.aws.amazon.com/billing/signup>。
2. 按照屏幕上的说明进行操作。

在注册时，将接到一通电话，要求使用电话键盘输入一个验证码。

当您注册 Amazon Web Services 账户时，系统将会创建一个 Amazon Web Services 账户根用户。根用户有权访问该账户中的所有 Amazon Web Services 和资源。作为安全最佳实践，请[为管理用户分配管理访问权限](#)，并且只使用根用户执行[需要根用户访问权限的任务](#)。

注册过程完成后，Amazon 会向您发送一封确认电子邮件。在任何时候，您都可以通过转至 <https://aws.amazon.com/> 并选择我的账户来查看当前的账户活动并管理您的账户。

保护 IAM 用户

注册 Amazon Web Services 账户后，启用多重身份验证 (MFA) 保护您的管理用户。有关说明，请参阅《IAM 用户指南》中的[为 IAM 用户启用虚拟 MFA 设备 \(控制台\)](#)。

要授予其他用户访问您的 Amazon Web Services 账户资源的权限，请创建 IAM 用户。为了保护您的 IAM 用户，请启用 MFA 并仅向 IAM 用户授予执行任务所需的权限。

有关创建和保护 IAM 用户的更多信息，请参阅《IAM 用户指南》中的以下主题：

- [在您的 Amazon Web Services 账户中创建 IAM 用户](#)
- [适用于 Amazon 资源的访问管理](#)
- [基于 IAM 身份的策略示例](#)

授权以编程方式访问

如果用户需要在 Amazon Web Services Management Console 之外与 Amazon 交互，则需要编程式访问权限。Amazon API 和 Amazon Command Line Interface 需要访问密钥。可能的话，创建临时凭证，该凭证由一个访问密钥 ID、一个秘密访问密钥和一个指示凭证何时到期的安全令牌组成。

要向用户授予程式访问权限，请选择以下选项之一。

哪个用户需要程式访问权限？	目的	方式
IAM	使用短期凭证签署对 Amazon CLI 或 Amazon API 的程式请求（直接或使用 Amazon 软件开发工具包）。	按照《IAM 用户指南》中 将临时凭证用于 Amazon 资源 中的说明进行操作。
IAM	（不推荐使用） 使用长期凭证签署对 Amazon CLI 或 Amazon API 的程式请求（直接或使用 Amazon 软件开发工具包）。	按照《IAM 用户指南》中 管理 IAM 用户的访问密钥 中的说明进行操作。

下一个步骤

[步骤 2：设置 Amazon Command Line Interface \(Amazon CLI\)](#)

下一个步骤

[步骤 2：设置 Amazon Command Line Interface \(Amazon CLI\)](#)

步骤 2：设置 Amazon Command Line Interface (Amazon CLI)

在此步骤中，您将下载并配置 Amazon CLI，以便与 Managed Service for Apache Flink 一起使用。

Note

本指南中的入门练习假定您使用账户中的管理员凭证 (adminuser) 来执行这些操作。

Note

如果您已安装 Amazon CLI，您可能需要升级以获得最新的功能。有关更多信息，请参阅 Amazon Command Line Interface 《用户指南》中的 [安装 Amazon Command Line Interface](#)。要检查 Amazon CLI 的版本，请运行以下命令：

```
aws --version
```

本教程中的练习需要以下 Amazon CLI 版本或更高版本：

```
aws-cli/1.16.63
```

设置 Amazon CLI

1. 下载并配置 Amazon CLI。有关说明，请参阅《Amazon Command Line Interface 用户指南》中的以下主题：
 - [安装 Amazon Command Line Interface](#)
 - [配置 Amazon CLI](#)
2. 在 Amazon CLI config 文件中为管理员用户添加一个命名的配置文件。在执行 Amazon CLI 命令时，您将使用此配置文件。有关命名配置文件的更多信息，请参阅 Amazon Command Line Interface 用户指南中的 [命名配置文件](#)。

```
[profile adminuser]
aws_access_key_id = adminuser access key ID
aws_secret_access_key = adminuser secret access key
region = aws-region
```

有关可用 Amazon 区域的列表，请参阅《Amazon Web Services 一般参考》中的 [Regions and Endpoints](#)。

Note

本教程中的示例代码和命令使用美国西部（俄勒冈州）区域。要使用不同的区域，请将本教程的代码和命令中的区域更改为要使用的区域。

3. 在命令提示符处输入以下帮助命令来验证设置：

```
aws help
```

设置Amazon帐户和之后Amazon CLI，您可以尝试下一个练习，即配置示例应用程序并测试 end-to-end 设置。

下一个步骤

[步骤 3：创建并运行 Managed Service for Apache Flink 应用程序](#)

步骤 3：创建并运行 Managed Service for Apache Flink 应用程序

在本练习中，您将创建面向应用程序的 Managed Service for Apache Flink，并将数据流作为源和接收器。

本节包含以下步骤：

- [创建两个 Amazon Kinesis Data Streams](#)
- [将示例记录写入输入流](#)
- [下载并检查 Apache Flink 流式处理 Java 代码](#)
- [编译应用程序代码](#)
- [上传 Apache Flink 流式处理 Java 代码](#)
- [创建并运行 Managed Service for Apache Flink](#)
- [下一个步骤](#)

创建两个 Amazon Kinesis Data Streams

在为本练习创建 Managed Service for Apache Flink 应用程序之前，请创建两个 Kinesis 数据流（`ExampleInputStream`和`ExampleOutputStream`）。您的应用程序将这些数据流用于应用程序源和目标流。

可以使用 Amazon Kinesis 控制台或以下 Amazon CLI 命令创建这些流。有关控制台说明，请参阅 Amazon Kinesis Data Streams 开发人员指南中的[创建和更新数据流](#)。

创建数据流 (Amazon CLI)

1. 要创建第一个流 (`ExampleInputStream`)，请使用以下 Amazon Kinesis `create-stream` Amazon CLI 命令。

```
$ aws kinesis create-stream \  
--stream-name ExampleInputStream \  
--shard-count 1 \  
--region us-west-2 \  
--profile adminuser
```

2. 要创建应用程序用来写入输出的第二个流，请运行同一命令（将流名称更改为 `ExampleOutputStream`）。

```
$ aws kinesis create-stream \  
--stream-name ExampleOutputStream \  
--shard-count 1 \  
--region us-west-2 \  
--profile adminuser
```

将示例记录写入输入流

在本节中，您使用 Python 脚本将示例记录写入流，以供应用程序处理。

Note

此部分需要 [Amazon SDK for Python \(Boto\)](#)。

1. 使用以下内容创建名为 `stock.py` 的文件：

```
import datetime  
import json  
import random  
import boto3  
STREAM_NAME = "ExampleInputStream"  
def get_data():  
    return {  
        'event_time': datetime.datetime.now().isoformat(),  
        'ticker': random.choice(['AAPL', 'AMZN', 'MSFT', 'INTC', 'TBV']),  
        'price': round(random.random() * 100, 2)}  
def generate(stream_name, kinesis_client):  
    while True:  
        data = get_data()
```

```
        print(data)
        kinesis_client.put_record(
            StreamName=stream_name,
            Data=json.dumps(data),
            PartitionKey="partitionkey")
    if __name__ == '__main__':
        generate(STREAM_NAME, boto3.client('kinesis', region_name='us-west-2'))
```

2. 在本教程的后面部分，您运行 `stock.py` 脚本，以将数据发送到应用程序。

```
$ python stock.py
```

下载并检查 Apache Flink 流式处理 Java 代码

此示例的 Java 应用程序代码可从中获得 GitHub。要下载应用程序代码，请执行以下操作：

1. 使用以下命令克隆远程存储库：

```
git clone https://github.com/aws-samples/amazon-kinesis-data-analytics-examples.git
```

2. 导航到 `amazon-kinesis-data-analytics-java-examples/GettingStarted` 目录。

请注意有关应用程序代码的以下信息：

- [项目对象模型 \(pom.xml\)](#) 文件包含有关应用程序的配置和依赖项的信息，包括 Managed Service for Apache Flink 库。
- `BasicStreamingJob.java` 文件包含定义应用程序功能的 `main` 方法。
- 应用程序使用 Kinesis 源从源流中进行读取。以下代码段创建 Kinesis 源：

```
return env.addSource(new FlinkKinesisConsumer<>(inputStreamName,
        new SimpleStringSchema(), inputProperties));
```

- 您的应用程序使用 `StreamExecutionEnvironment` 对象创建源和接收连接器以访问外部资源。
- 该应用程序将使用静态属性创建源和接收连接器。要使用动态应用程序属性，请使用 `createSourceFromApplicationProperties` 和 `createSinkFromApplicationProperties` 方法以创建连接器。这些方法读取应用程序的属性来配置连接器。

有关运行时属性的更多信息，请参阅[运行时属性](#)。

编译应用程序代码

在本节中，您使用 Apache Maven 编译器创建应用程序的 Java 代码。有关安装 Apache Maven 和 Java 开发工具包 (JDK) 的信息，请参阅[完成练习的先决条件](#)。

编译应用程序代码

1. 要使用您的应用程序代码，您将其编译和打包成 JAR 文件。您可以通过两种方式之一编译和打包您的代码：

- 使用命令行 Maven 工具。在包含 pom.xml 文件的目录中通过运行以下命令创建您的 JAR 文件：

```
mvn package -Dflink.version=1.13.2
```

- 设置开发环境。有关详细信息，请参阅您的开发环境文档。

Note

提供的源代码依赖于 Java 11 中的库。

您可以作为 JAR 文件上传您的包，也可以将包压缩为 ZIP 文件并上传。如果您使用 Amazon CLI 创建应用程序，您可以指定您的代码内容类型 (JAR 或 ZIP)。

2. 如果编译时出错，请验证 JAVA_HOME 环境变量设置正确。

如果应用程序成功编译，则创建以下文件：

```
target/aws-kinesis-analytics-java-apps-1.0.jar
```

上传 Apache Flink 流式处理 Java 代码

在本节中，您创建 Amazon Simple Storage Service (Amazon S3) 存储桶并上传应用程序代码。

上传应用程序代码

1. 通过 <https://console.aws.amazon.com/s3/> 打开 Amazon S3 控制台。
2. 选择 创建存储桶。
3. 在 存储桶名称 字段中输入 **ka-app-code-*<username>***。将后缀 (如您的用户名) 添加到存储桶名称，以使其具有全局唯一性。选择 下一步。

4. 在配置选项步骤中，让设置保持原样，然后选择下一步。
5. 在设置权限步骤中，让设置保持原样，然后选择下一步。
6. 选择 创建存储桶。
7. 在 Amazon S3 控制台中，选择 ka-app-code- <username>存储桶，然后选择上传。
8. 在选择文件步骤中，选择添加文件。导航到您在上一步中创建的 aws-kinesis-analytics-java-apps-1.0.jar 文件。选择 下一步。
9. 您无需更改该对象的任何设置，因此，请选择 上传。

您的应用程序代码现在存储在 Amazon S3 存储桶中，应用程序可以在其中访问代码。

创建并运行 Managed Service for Apache Flink

您可以使用控制台或 Amazon CLI 创建和运行 Managed Service for Apache Flink 的应用程序。

Note

当您使用控制台创建应用程序时，系统会为您创建您的 Amazon Identity and Access Management (IAM) 和 Amazon CloudWatch Logs 资源。当您使用 Amazon CLI 创建应用程序时，您可以单独创建这些资源。

主题

- [创建并运行应用程序 \(控制台\)](#)
- [创建并运行应用程序 \(Amazon CLI\)](#)

创建并运行应用程序 (控制台)

按照以下步骤，使用控制台创建、配置、更新和运行应用程序。

创建应用程序

1. 打开 Managed Service for Apache Flink 控制台，网址为 <https://console.aws.amazon.com/flink>
2. 在 Managed Service for Apache Flink 控制面板上，选择创建分析应用程序。
3. 在 Managed Service for Apache Flink - 创建应用程序页面上，提供应用程序详细信息，如下所示：
 - 对于 应用程序名称 ，输入 **MyApplication**。

- 对于描述，输入 **My java test app**。
 - 对于运行时，请选择 Apache Flink。
 - 将版本下拉列表保留为 Apache Flink 版本 1.13。
4. 对于访问权限，请选择 创建/更新 IAM 角色 **kinesis-analytics-MyApplication-us-west-2**。
 5. 选择创建应用程序。

Note

在使用控制台创建应用程序的 Managed Service for Apache Flink 时，您可以选择为应用程序创建 IAM 角色和策略。您的应用程序使用此角色和策略访问其从属资源。这些 IAM 资源是使用您的应用程序名称和区域命名的，如下所示：

- 策略：**kinesis-analytics-service-MyApplication-us-west-2**
- 角色：**kinesisanalytics-MyApplication-us-west-2**

编辑 IAM policy

编辑 IAM policy 以添加访问 Kinesis 数据流的权限。

1. 通过 <https://console.aws.amazon.com/iam/> 打开 IAM 控制台。
2. 选择策略。选择控制台在上一部分中为您创建的 **kinesis-analytics-service-MyApplication-us-west-2** 策略。
3. 在摘要页面上，选择编辑策略。选择 JSON 选项卡。
4. 将以下策略示例中突出显示的部分添加到策略中。将示例账户 ID (**012345678901**) 替换为您的账户 ID。

```
{
  "Version": "2012-10-17",
  "Statement": [
    {
      "Sid": "ReadCode",
      "Effect": "Allow",
      "Action": [
        "s3:GetObject",
        "s3:GetObjectVersion"
      ]
    }
  ]
}
```



```

    ],
    "Resource": [
      "arn:aws:s3:::ka-app-code-username/aws-kinesis-analytics-java-
apps-1.0.jar"
    ]
  },
  {
    "Sid": "DescribeLogGroups",
    "Effect": "Allow",
    "Action": [
      "logs:DescribeLogGroups"
    ],
    "Resource": [
      "arn:aws:logs:us-west-2:012345678901:log-group:*"
    ]
  },
  {
    "Sid": "DescribeLogStreams",
    "Effect": "Allow",
    "Action": [
      "logs:DescribeLogStreams"
    ],
    "Resource": [
      "arn:aws:logs:us-west-2:012345678901:log-group:/aws/kinesis-
analytics/MyApplication:log-stream:*"
    ]
  },
  {
    "Sid": "PutLogEvents",
    "Effect": "Allow",
    "Action": [
      "logs:PutLogEvents"
    ],
    "Resource": [
      "arn:aws:logs:us-west-2:012345678901:log-group:/aws/kinesis-
analytics/MyApplication:log-stream:kinesis-analytics-log-stream"
    ]
  },
  {
    "Sid": "ReadInputStream",
    "Effect": "Allow",
    "Action": "kinesis:*",
    "Resource": "arn:aws:kinesis:us-west-2:012345678901:stream/
ExampleInputStream"
  }
}

```

```

    },
    {
      "Sid": "WriteOutputStream",
      "Effect": "Allow",
      "Action": "kinesis:*",
      "Resource": "arn:aws:kinesis:us-west-2:012345678901:stream/
ExampleOutputStream"
    }
  ]
}

```

配置应用程序

1. 在MyApplication页面上，选择配置。
2. 在配置应用程序页面上，提供代码位置：
 - 对于Amazon S3 存储桶，请输入 **ka-app-code-*<username>***。
 - 在 Amazon S3 对象的路径中，输入 **aws-kinesis-analytics-java-apps-1.0.jar**。
3. 在对应用程序的访问权限下，对于访问权限，选择创建/更新 IAM 角色 **kinesis-analytics-MyApplication-us-west-2**。
4. 输入以下信息：

组 ID	键	值
ProducerConfigProperties	flink.inputstream.initpos	LATEST
ProducerConfigProperties	aws.region	us-west-2
ProducerConfigProperties	AggregationEnabled	false

5. 在监控下，确保监控指标级别设置为应用程序。
6. 要进行CloudWatch 日志记录，请选中“启用”复选框。
7. 选择更新。

Note

当您选择启用 Amazon CloudWatch 日志时，适用于 Apache Flink 的托管服务会为您创建一个日志组和日志流。这些资源的名称如下所示：

- 日志组：`/aws/kinesis-analytics/MyApplication`
- 日志流：`kinesis-analytics-log-stream`

运行应用程序

可以通过运行应用程序、打开 Apache Flink 控制面板并选择所需的 Flink 任务来查看 Flink 任务图。

停止应用程序

在 MyApplication 页面上，选择“停止”。确认该操作。

更新应用程序

使用控制台，您可以更新应用程序设置，例如应用程序属性、监控设置，或应用程序 JAR 文件的位置和文件名。如果您需要更新应用程序代码，您还可以从 Amazon S3 存储桶重新加载应用程序 JAR。

在 MyApplication 页面上，选择配置。更新应用程序设置，然后选择更新。

创建并运行应用程序 (Amazon CLI)

在本节中，您将使用 Amazon CLI 创建和运行 Managed Service for Apache Flink 应用程序。Managed Service for Apache Flink 使用该 `kinesisanalyticsv2` Amazon CLI 命令创建 Managed Service for Apache Flink 应用程序并与之交互。

创建权限策略

Note

您必须为应用程序创建一个权限策略和角色。如果未创建这些 IAM 资源，应用程序将无法访问其数据和日志流。

首先，使用两个语句创建权限策略：一个语句授予对源流执行 `read` 操作的权限，另一个语句授予对接收器流执行 `write` 操作的权限。然后，将策略附加到 IAM 角色（下一部分中将创建此角色）。因此，

在 Managed Service for Apache Flink 代入该角色时，服务具有必要的权限从源流进行读取和写入接收器流。

使用以下代码创建 AKReadSourceStreamWriteSinkStream 权限策略。将 *username* 替换为您用于创建 Amazon S3 存储桶来存储应用程序代码的用户名。将 Amazon 资源名称 (ARN) 中的账户 ID (*012345678901*) 替换为您的账户 ID。

```
{
  "Version": "2012-10-17",
  "Statement": [
    {
      "Sid": "S3",
      "Effect": "Allow",
      "Action": [
        "s3:GetObject",
        "s3:GetObjectVersion"
      ],
      "Resource": [
        "arn:aws:s3:::ka-app-code-username",
        "arn:aws:s3:::ka-app-code-username/*"
      ]
    },
    {
      "Sid": "ReadInputStream",
      "Effect": "Allow",
      "Action": "kinesis:*",
      "Resource": "arn:aws:kinesis:us-west-2:012345678901:stream/ExampleInputStream"
    },
    {
      "Sid": "WriteOutputStream",
      "Effect": "Allow",
      "Action": "kinesis:*",
      "Resource": "arn:aws:kinesis:us-west-2:012345678901:stream/ExampleOutputStream"
    }
  ]
}
```

有关创建权限策略的 step-by-step 说明，请参阅 IAM 用户指南中的[教程：创建并附加您的第一个客户托管策略](#)。

Note

要访问其他 Amazon 服务，可以使用 Amazon SDK for Java。Managed Service for Apache Flink 会自动将软件开发工具包所需的证书设置为与您的应用程序关联的服务执行 IAM 角色的证书。无需执行其他步骤。

创建 IAM 角色

在本节中，您将创建一个 IAM 角色，应用程序的 Managed Service for Apache Flink 可以代入此角色来读取源流和写入接收器流。

权限不足时，Managed Service for Apache Flink 无法访问您的串流。您通过 IAM 角色授予这些权限。每个 IAM 角色附加了两种策略。此信任策略授予 Managed Service for Apache Flink 代入该角色的权限，权限策略确定 Managed Service for Apache Flink 代入这个角色后可以执行的操作。

您将在上一部分中创建的权限策略附加到此角色。

创建 IAM 角色

1. 通过以下网址打开 IAM 控制台：<https://console.aws.amazon.com/iam/>。
2. 在导航窗格中，选择 **角色** 和 **创建角色**。
3. 在 **选择受信任实体的类型** 下，选择 **Amazon 服务**。在 **选择将使用此角色的服务** 下，选择 **Kinesis**。在 **选择您的使用案例** 下，选择 **Kinesis Analytics**。

选择下一步: 权限。

4. 在 **附加权限策略** 页面上，选择 **下一步: 审核**。在创建角色后，您可以附加权限策略。
5. 在 **创建角色** 页面上，输入 **MF-stream-rw-role** 作为角色名称。选择 **创建角色**。

现在，您已经创建了一个名为 **MF-stream-rw-role** 的新 IAM 角色。接下来，您更新角色的信任和权限策略。

6. 将权限策略附加到角色。

Note

对于本练习，Managed Service for Apache Flink 代入此角色，以便同时从 Kinesis 数据流（源）读取数据和将输出写入另一个 Kinesis 数据流。因此，您附加在上一步（[the section called “创建权限策略”](#)）中创建的策略。

- a. 在摘要页上，选择权限选项卡。
- b. 选择附加策略。
- c. 在搜索框中，输入 **AKReadSourceStreamWriteSinkStream**（您在上一部分中创建的策略）。
- d. 选择 **A K ReadSourceStreamWriteSinkStream** 策略，然后选择附加策略。

现在，您已经创建了应用程序用来访问资源的服务执行角色。记下新角色的 ARN。

有关创建角色的 step-by-step 说明，请参阅 [IAM 用户指南中的创建 IAM 角色（控制台）](#)。

创建 Managed Service for Apache Flink 应用程序

1. 将以下 JSON 代码保存到名为 `create_request.json` 的文件中。将示例角色 ARN 替换为您之前创建的角色的 ARN。将存储桶 ARN 后缀 (*username*) 替换为在前一部分中选择的后缀。将服务执行角色中的示例账户 ID (*012345678901*) 替换为您的账户 ID。

```
{
  "ApplicationName": "test",
  "ApplicationDescription": "my java test app",
  "RuntimeEnvironment": "FLINK-1_15",
  "ServiceExecutionRole": "arn:aws:iam::012345678901:role/MF-stream-rw-role",
  "ApplicationConfiguration": {
    "ApplicationCodeConfiguration": {
      "CodeContent": {
        "S3ContentLocation": {
          "BucketARN": "arn:aws:s3:::ka-app-code-username",
          "FileKey": "aws-kinesis-analytics-java-apps-1.0.jar"
        }
      },
      "CodeContentType": "ZIPFILE"
    },
    "EnvironmentProperties": {
      "PropertyGroups": [
        {
          "PropertyGroupId": "ProducerConfigProperties",
          "PropertyMap": {
            "flink.stream.initpos": "LATEST",
            "aws.region": "us-west-2",
            "AggregationEnabled": "false"
          }
        }
      ]
    }
  }
}
```

```
    }
  },
  {
    "PropertyGroupId": "ConsumerConfigProperties",
    "PropertyMap" : {
      "aws.region" : "us-west-2"
    }
  }
]
}
}
```

2. 使用上述请求执行 [CreateApplication](#) 操作来创建应用程序：

```
aws kinesisanalyticstv2 create-application --cli-input-json file://
create_request.json
```

应用程序现已创建。您在下一步中启动应用程序。

启动应用程序

在本节中，您使用 [StartApplication](#) 操作来启动应用程序。

启动应用程序

1. 将以下 JSON 代码保存到名为 `start_request.json` 的文件中。

```
{
  "ApplicationName": "test",
  "RunConfiguration": {
    "ApplicationRestoreConfiguration": {
      "ApplicationRestoreType": "RESTORE_FROM_LATEST_SNAPSHOT"
    }
  }
}
```

2. 使用上述请求执行 [StartApplication](#) 操作来启动应用程序：

```
aws kinesisanalyticstv2 start-application --cli-input-json file://start_request.json
```

应用程序正在运行。您可以在亚马逊 CloudWatch 控制台上查看托管服务的 Apache Flink 指标，以验证应用程序是否正常运行。

停止应用程序

在本节中，您使用 [StopApplication](#) 操作来停止应用程序。

停止应用程序

1. 将以下 JSON 代码保存到名为 `stop_request.json` 的文件中。

```
{
  "ApplicationName": "test"
}
```

2. 使用下面的请求执行 [StopApplication](#) 操作来停止应用程序：

```
aws kinesisanalyticstv2 stop-application --cli-input-json file://stop_request.json
```

应用程序现已停止。

添加 CloudWatch 日志选项

您可以使用将 Amazon CloudWatch 日志流 Amazon CLI 添加到您的应用程序中。有关在应用程序中使用 CloudWatch Logs 的信息，请参阅 [the section called “设置日志记录”](#)。

更新环境属性

在本节中，您使用 [UpdateApplication](#) 操作更改应用程序的环境属性，而无需重新编译应用程序代码。在该示例中，您更改源流和目标流的区域。

更新应用程序的环境属性

1. 将以下 JSON 代码保存到名为 `update_properties_request.json` 的文件中。

```
{"ApplicationName": "test",
  "CurrentApplicationVersionId": 1,
  "ApplicationConfigurationUpdate": {
    "EnvironmentPropertyUpdates": {
      "PropertyGroups": [
        {
```



```
    "PropertyGroupId": "ProducerConfigProperties",
    "PropertyMap" : {
      "flink.stream.initpos" : "LATEST",
      "aws.region" : "us-west-2",
      "AggregationEnabled" : "false"
    }
  },
  {
    "PropertyGroupId": "ConsumerConfigProperties",
    "PropertyMap" : {
      "aws.region" : "us-west-2"
    }
  }
]
}
}
```

2. 使用前面的请求执行 [UpdateApplication](#) 操作以更新环境属性：

```
aws kinesisanalyticstv2 update-application --cli-input-json file://
update_properties_request.json
```

更新应用程序代码

在您需要使用新版本的代码包更新应用程序代码时，您可以使用 [UpdateApplication](#) Amazon CLI 操作。

Note

要使用相同的文件名加载新版本的应用程序代码，您必须指定新的对象版本。有关使用 Amazon S3 对象版本的更多信息，请参阅[启用或禁用版本控制](#)。

要使用 Amazon CLI，请从 Amazon S3 存储桶中删除以前的代码包，上传新版本，然后调用 `UpdateApplication` 并指定相同的 Amazon S3 存储桶和对象名称以及新的对象版本。应用程序将使用新的代码包重新启动。

以下示例 `UpdateApplication` 操作请求重新加载应用程序代码并重新启动应用程序。将 `CurrentApplicationVersionId` 更新为当前的应用程序版本。您可以使用 `ListApplications`

或 DescribeApplication 操作检查当前的应用程序版本。将存储桶名称后缀 (<###>) 更新为在 [the section called “创建两个 Amazon Kinesis Data Streams”](#) 一节中选择的后缀。

```
{
  "ApplicationName": "test",
  "CurrentApplicationVersionId": 1,
  "ApplicationConfigurationUpdate": {
    "ApplicationCodeConfigurationUpdate": {
      "CodeContentUpdate": {
        "S3ContentLocationUpdate": {
          "BucketARNUpdate": "arn:aws:s3:::ka-app-code-username",
          "FileKeyUpdate": "aws-kinesis-analytics-java-apps-1.0.jar",
          "ObjectVersionUpdate": "SAMPLEUehYngP87ex1nzYIGYgfhyvDU"
        }
      }
    }
  }
}
```

下一个步骤

[步骤 4：清理 Amazon 资源](#)

步骤 4：清理 Amazon 资源

本节包含清理在入门教程中创建的 Amazon 资源的过程。

本主题包含下列部分：

- [删除 Managed Service for Apache Flink 应用程序](#)
- [删除您的 Kinesis 数据流](#)
- [删除您的 Amazon S3 对象和存储桶](#)
- [删除您的 IAM 资源](#)
- [删除您的 CloudWatch 资源](#)
- [下一个步骤](#)

删除 Managed Service for Apache Flink 应用程序

1. 打开 Kinesis 控制台，网址为：<https://console.aws.amazon.com/kinesis>。

2. 在“适用于 Apache Flink 的托管服务”面板中，选择。MyApplication
3. 在应用程序的页面中，选择 删除，然后确认删除。

删除您的 Kinesis 数据流

1. 打开 Managed Service for Apache Flink 控制台，网址为 <https://console.aws.amazon.com/flink>
2. 在 Kinesis Data Streams 面板中，ExampleInputStream选择。
3. 在该ExampleInputStream页面中，选择“删除 Kinesis Stream”，然后确认删除。
4. 在 Kinesis 直播页面中 ExampleOutputStream，选择，选择操作，选择删除，然后确认删除。

删除您的 Amazon S3 对象和存储桶

1. 打开 Amazon S3 控制台，网址为：<https://console.aws.amazon.com/s3/>。
2. 选择 ka-app-code- 存储桶。 <username>
3. 选择 删除，然后输入存储桶名称以确认删除。

删除您的 IAM 资源

1. 通过 <https://console.aws.amazon.com/iam/> 打开 IAM 控制台。
2. 在导航栏中，选择策略。
3. 在筛选条件控件中，输入 kinesis。
4. 选择 kinesis-analytics-service--us-MyApplication west-2 策略。
5. 选择 策略操作，然后选择 删除。
6. 在导航栏中，选择 角色。
7. 选择 kinesis-analytics-us-west-2 角色MyApplication。
8. 选择 删除角色，然后确认删除。

删除您的 CloudWatch 资源

1. 打开 CloudWatch 控制台，[网址为 https://console.aws.amazon.com/cloudwatch/](https://console.aws.amazon.com/cloudwatch/)。
2. 在导航栏中，选择 日志。
3. 选择 /aws/kinesis-analytics/ 日志组MyApplication。
4. 选择 删除日志组，然后确认删除。

下一个步骤

[步骤 5：后续步骤](#)

步骤 5：后续步骤

现在，您已经创建并运行了 Managed Service for Apache Flink 应用程序，请参阅以下资源，了解更多 Managed Service for Apache Flink 解决方案。

- [Amazon 适用于 Amazon Kinesis 的流数据解决方案](#)：Amazon Amazon Kinesis 流数据解决方案可自动配置必要的 Amazon 服务，以便轻松捕获、存储、处理和传输流数据。该解决方案为解决流数据用例提供了多种选项。适用于 Apache Flink 的托管服务选项提供了一个 end-to-end 流式传输 ETL 示例，演示了一个对模拟的纽约出租车数据运行分析操作的真实应用程序。该解决方案设置了所有必要的 Amazon 资源，例如 IAM 角色和策略、CloudWatch 控制面板和 CloudWatch 警报。
- [Amazon Amazon MSK 的流数据解决方案](#)：Amazon MSK 的 Amazon 流数据解决方案提供 Amazon CloudFormation 了数据流经生产者、流存储、消费端和目的地的模板。
- [带有 Apache Flink 和 Apache Kafka 的 Click stream Lab](#)：点击流用例的端到端实验室，使用适用于 Apache Kafka 的 Amazon 托管流媒体进行流存储，使用 Managed Service for Apache Flink 进行流处理。
- [适用于 Apache Flink Workshop 的 Amazon 托管服务](#)：在本研讨会中，您将构建一个 end-to-end 流式架构，以近乎实时的方式摄取、分析和可视化流数据。您着手改善纽约市一家出租车公司的运营。您可以近乎实时地分析纽约市出租车队的遥测数据，以优化其车队运营。
- [Managed Service for Apache Flink：示例](#)：本开发人员指南的这一部分提供了在 Managed Service for Apache Flink 中创建和使用应用程序的示例。它们包括示例代码和 step-by-step 说明，可帮助您为 Apache Flink 应用程序创建托管服务并测试结果。
- [学习 Flink：动手训练](#)：Apache Flink 官方入门培训，让您开始编写可扩展的流媒体 ETL、分析和事件驱动的应用程序。

Note

请注意，Managed Service for Apache Flink 不支持本培训中使用的 Apache Flink 版本 (1.12)。您可以在适用于 Apache Flink 的 Flink 托管服务中使用 Flink 1.15.2。

入门：Flink 1.11.1

本主题包含一个使用 Apache Flink 1.11.1 的 [入门指南 \(DataStream API\)](#) 教程版本。

本节向您介绍适用于 Apache Flink 的托管服务和 API 的基本概念。DataStream 它介绍了可用于创建和测试应用程序的选项。它还提供了相应的说明以安装所需的工具，以完成本指南中的教程和创建第一个应用程序。

主题

- [Managed Service for Apache Flink 应用程序组件](#)
- [完成练习的先决条件](#)
- [步骤 1：设置 Amazon 账户并创建管理员用户](#)
- [步骤 2：设置 Amazon Command Line Interface \(Amazon CLI\)](#)
- [步骤 3：创建并运行 Managed Service for Apache Flink 应用程序](#)
- [步骤 4：清理 Amazon 资源](#)
- [步骤 5：后续步骤](#)

Managed Service for Apache Flink 应用程序组件

为了处理数据，您的 Managed Service for Apache Flink 应用程序使用 Java/Apache Maven 或 Scala 应用程序，该应用程序使用 Apache Flink 运行时处理输入和生成输出。

Managed Service for Apache Flink 应用程序包含以下组件：

- **运行时属性**：您可以使用运行时属性配置应用程序，而无需重新编译应用程序代码。
- **源**：应用程序通过源使用数据。源连接器从 Kinesis 数据流、Amazon S3 存储桶等读取数据。有关更多信息，请参阅 [源](#)。
- **运算符**：应用程序使用一个或多个运算符以处理数据。运算符可以转换、丰富或聚合数据。有关更多信息，请参阅 [数据流 API 运算符](#)。
- **接收器**：应用程序使用接收器将生成的数据发送到外部源。接收器连接器将数据写入到 Kinesis 数据流、Kinesis Data Firehose 流、Amazon S3 存储桶等。有关更多信息，请参阅 [接收器](#)。

在创建、编译和打包您的应用程序代码后，您可以将代码包上传到 Amazon Simple Storage Service (Amazon S3) 存储桶中。然后，您创建一个 Managed Service for Apache Flink 应用程序。您在代码包位置中传入一个 Kinesis 数据流以作为流数据源，它通常是接收应用程序处理的数据的流或文件位置。

完成练习的先决条件

要完成本指南中的步骤，您必须满足以下条件：

- [Java 开发工具包 \(JDK\) 版本 11](#)。设置 JAVA_HOME 环境变量，使其指向您的 JDK 安装位置。
- 我们建议您使用开发环境（如 [Eclipse Java Neon](#) 或 [IntelliJ Idea](#)）来开发和编译您的应用程序。
- [Git 客户端](#)。如果尚未安装 Git 客户端，请安装它。
- [Apache Maven 编译器插件](#)。Maven 必须位于您的有效路径中。要测试您的 Apache Maven 安装，请输入以下内容：

```
$ mvn -version
```

要开始，请转到[步骤 1：设置 Amazon 账户并创建管理员用户](#)。

步骤 1：设置 Amazon 账户并创建管理员用户

注册 Amazon Web Services 账户

如果您还没有 Amazon Web Services 账户，请完成以下步骤来创建一个。

注册 Amazon Web Services 账户

1. 打开 <https://portal.aws.amazon.com/billing/signup>。
2. 按照屏幕上的说明进行操作。

在注册时，将接到一通电话，要求使用电话键盘输入一个验证码。

当您注册 Amazon Web Services 账户时，系统将会创建一个 Amazon Web Services 账户根用户。根用户有权访问该账户中的所有 Amazon Web Services 和资源。作为安全最佳实践，请[为管理用户分配管理访问权限](#)，并且只使用根用户执行[需要根用户访问权限的任务](#)。

注册过程完成后，Amazon 会向您发送一封确认电子邮件。在任何时候，您都可以通过转至 <https://aws.amazon.com/> 并选择我的账户来查看当前的账户活动并管理您的账户。

保护 IAM 用户

注册 Amazon Web Services 账户后，启用多重身份验证 (MFA) 保护您的管理用户。有关说明，请参阅《IAM 用户指南》中的[为 IAM 用户启用虚拟 MFA 设备 \(控制台\)](#)。

要授予其他用户访问您的 Amazon Web Services 账户资源的权限，请创建 IAM 用户。为了保护您的 IAM 用户，请启用 MFA 并仅向 IAM 用户授予执行任务所需的权限。

有关创建和保护 IAM 用户的更多信息，请参阅《IAM 用户指南》中的以下主题：

- [在您的 Amazon Web Services 账户中创建 IAM 用户](#)
- [适用于 Amazon 资源的访问管理](#)
- [基于 IAM 身份的策略示例](#)

授权以编程方式访问

如果用户需要在 Amazon Web Services Management Console 之外与 Amazon 交互，则需要编程式访问权限。Amazon API 和 Amazon Command Line Interface 需要访问密钥。可能的话，创建临时凭证，该凭证由一个访问密钥 ID、一个秘密访问密钥和一个指示凭证何时到期的安全令牌组成。

要向用户授予编程式访问权限，请选择以下选项之一。

哪个用户需要编程式访问权限？	目的	方式
IAM	使用短期凭证签署对 Amazon CLI 或 Amazon API 的编程式请求（直接或使用 Amazon 软件开发工具包）。	按照《IAM 用户指南》中 将临时凭证用于 Amazon 资源 中的说明进行操作。
IAM	（不推荐使用） 使用长期凭证签署对 Amazon CLI 或 Amazon API 的编程式请求（直接或使用 Amazon 软件开发工具包）。	按照《IAM 用户指南》中 管理 IAM 用户的访问密钥 中的说明进行操作。

下一个步骤

[步骤 2：设置 Amazon Command Line Interface \(Amazon CLI\)](#)

步骤 2：设置 Amazon Command Line Interface (Amazon CLI)

在此步骤中，您将下载并配置 Amazon CLI，以便与 Managed Service for Apache Flink 一起使用。

Note

本指南中的入门练习假定您使用账户中的管理员凭证 (adminuser) 来执行这些操作。

Note

如果您已安装 Amazon CLI，您可能需要升级以获得最新的功能。有关更多信息，请参阅 Amazon Command Line Interface 《用户指南》中的[安装 Amazon Command Line Interface](#)。要检查 Amazon CLI 的版本，请运行以下命令：

```
aws --version
```

本教程中的练习需要以下 Amazon CLI 版本或更高版本：

```
aws-cli/1.16.63
```

设置 Amazon CLI

1. 下载并配置 Amazon CLI。有关说明，请参阅《Amazon Command Line Interface 用户指南》中的以下主题：
 - [安装 Amazon Command Line Interface](#)
 - [配置 Amazon CLI](#)
2. 在 Amazon CLI config 文件中为管理员用户添加一个命名的配置文件。在执行 Amazon CLI 命令时，您将使用此配置文件。有关命名配置文件的更多信息，请参阅 Amazon Command Line Interface 用户指南中的[命名配置文件](#)。

```
[profile adminuser]
aws_access_key_id = adminuser access key ID
aws_secret_access_key = adminuser secret access key
region = aws-region
```

有关可用 Amazon 区域的列表，请参阅《Amazon Web Services 一般参考》中的[Regions and Endpoints](#)。

Note

本教程中的示例代码和命令使用美国西部（俄勒冈州）区域。要使用不同的区域，请将本教程的代码和命令中的区域更改为要使用的区域。

3. 在命令提示符处输入以下帮助命令来验证设置：

```
aws help
```

设置Amazon帐户和之后Amazon CLI，您可以尝试下一个练习，即配置示例应用程序并测试 end-to-end 设置。

下一个步骤

[步骤 3：创建并运行 Managed Service for Apache Flink 应用程序](#)

步骤 3：创建并运行 Managed Service for Apache Flink 应用程序

在本练习中，您将创建面向应用程序的 Managed Service for Apache Flink，并将数据流作为源和接收器。

本节包含以下步骤：

- [创建两个 Amazon Kinesis Data Streams](#)
- [将示例记录写入输入流](#)
- [下载并检查 Apache Flink 流式处理 Java 代码](#)
- [编译应用程序代码](#)
- [上传 Apache Flink 流式处理 Java 代码](#)
- [创建并运行 Managed Service for Apache Flink](#)
- [下一个步骤](#)

创建两个 Amazon Kinesis Data Streams

在为本练习创建 Managed Service for Apache Flink 应用程序之前，请创建两个 Kinesis 数据流（ExampleInputStream和ExampleOutputStream）。您的应用程序将这些数据流用于应用程序源和目标流。

可以使用 Amazon Kinesis 控制台或以下 Amazon CLI 命令创建这些流。有关控制台说明，请参阅 Amazon Kinesis Data Streams 开发人员指南中的[创建和更新数据流](#)。

创建数据流 (Amazon CLI)

1. 要创建第一个流 (ExampleInputStream)，请使用以下 Amazon Kinesis create-stream Amazon CLI 命令。

```
$ aws kinesis create-stream \  
--stream-name ExampleInputStream \  
--shard-count 1 \  
--region us-west-2 \  
--profile adminuser
```

2. 要创建应用程序用来写入输出的第二个流，请运行同一命令（将流名称更改为 `ExampleOutputStream`）。

```
$ aws kinesis create-stream \  
--stream-name ExampleOutputStream \  
--shard-count 1 \  
--region us-west-2 \  
--profile adminuser
```

将示例记录写入输入流

在本节中，您使用 Python 脚本将示例记录写入流，以供应用程序处理。

Note

此部分需要 [Amazon SDK for Python \(Boto\)](#)。

1. 使用以下内容创建名为 `stock.py` 的文件：

```
import datetime  
import json  
import random  
import boto3  
  
STREAM_NAME = "ExampleInputStream"  
  
def get_data():  
    return {  
        "EVENT_TIME": datetime.datetime.now().isoformat(),  
        "TICKER": random.choice(["AAPL", "AMZN", "MSFT", "INTC", "TBV"]),  
        "PRICE": round(random.random() * 100, 2),  
    }
```

```
    }

def generate(stream_name, kinesis_client):
    while True:
        data = get_data()
        print(data)
        kinesis_client.put_record(
            StreamName=stream_name, Data=json.dumps(data),
            PartitionKey="partitionkey"
        )

if __name__ == "__main__":
    generate(STREAM_NAME, boto3.client("kinesis"))
```

2. 在本教程的后面部分，您运行 `stock.py` 脚本，以将数据发送到应用程序。

```
$ python stock.py
```

下载并检查 Apache Flink 流式处理 Java 代码

此示例的 Java 应用程序代码可从中获得 GitHub。要下载应用程序代码，请执行以下操作：

1. 使用以下命令克隆远程存储库：

```
git clone https://github.com/aws-samples/amazon-kinesis-data-analytics-examples.git
```

2. 导航到 `amazon-kinesis-data-analytics-java-examples/GettingStarted` 目录。

请注意有关应用程序代码的以下信息：

- [项目对象模型 \(pom.xml\)](#) 文件包含有关应用程序的配置和依赖项的信息，包括 Managed Service for Apache Flink 库。
- `BasicStreamingJob.java` 文件包含定义应用程序功能的 `main` 方法。
- 应用程序使用 Kinesis 源从源流中进行读取。以下代码段创建 Kinesis 源：

```
return env.addSource(new FlinkKinesisConsumer<>(inputStreamName,
        new SimpleStringSchema(), inputProperties));
```

- 您的应用程序使用 `StreamExecutionEnvironment` 对象创建源和接收连接器以访问外部资源。
- 该应用程序将使用静态属性创建源和接收连接器。要使用动态应用程序属性，请使用 `createSourceFromApplicationProperties` 和 `createSinkFromApplicationProperties` 方法以创建连接器。这些方法读取应用程序的属性来配置连接器。

有关运行时属性的更多信息，请参阅[运行时属性](#)。

编译应用程序代码

在本节中，您使用 Apache Maven 编译器创建应用程序的 Java 代码。有关安装 Apache Maven 和 Java 开发工具包 (JDK) 的信息，请参阅[完成练习的先决条件](#)。

编译应用程序代码

1. 要使用您的应用程序代码，您将其编译和打包成 JAR 文件。您可以通过两种方式之一编译和打包您的代码：
 - 使用命令行 Maven 工具。在包含 `pom.xml` 文件的目录中通过运行以下命令创建您的 JAR 文件：

```
mvn package -Dflink.version=1.11.3
```

- 设置开发环境。有关详细信息，请参阅您的开发环境文档。

Note

提供的源代码依赖于 Java 11 中的库。确保项目的 Java 版本为 11。

您可以作为 JAR 文件上传您的包，也可以将包压缩为 ZIP 文件并上传。如果您使用 Amazon CLI 创建应用程序，您可以指定您的代码内容类型 (JAR 或 ZIP)。

2. 如果编译时出错，请验证 `JAVA_HOME` 环境变量设置正确。

如果应用程序成功编译，则创建以下文件：

```
target/aws-kinesis-analytics-java-apps-1.0.jar
```

上传 Apache Flink 流式处理 Java 代码

在本节中，您创建 Amazon Simple Storage Service (Amazon S3) 存储桶并上传应用程序代码。

上传应用程序代码

1. 通过 <https://console.aws.amazon.com/s3/> 打开 Amazon S3 控制台。
2. 选择 **创建存储桶**。
3. 在 **存储桶名称** 字段中输入 **ka-app-code-*<username>***。将后缀（如您的用户名）添加到存储桶名称，以使其具有全局唯一性。选择 **下一步**。
4. 在配置选项步骤中，让设置保持原样，然后选择 **下一步**。
5. 在设置权限步骤中，让设置保持原样，然后选择 **下一步**。
6. 选择 **创建存储桶**。
7. 在 Amazon S3 控制台中，选择 **ka-app-code-*<username>*** 存储桶，然后选择 **上传**。
8. 在选择文件步骤中，选择 **添加文件**。导航到您在上一步中创建的 **aws-kinesis-analytics-java-apps-1.0.jar** 文件。选择 **下一步**。
9. 您无需更改该对象的任何设置，因此，请选择 **上传**。

您的应用程序代码现在存储在 Amazon S3 存储桶中，应用程序可以在其中访问代码。

创建并运行 Managed Service for Apache Flink

您可以使用控制台或 Amazon CLI 创建和运行 Managed Service for Apache Flink 的应用程序。

Note

当您使用控制台创建应用程序时，系统会为您创建您的 Amazon Identity and Access Management (IAM) 和 Amazon CloudWatch mazon Logs 资源。当您使用 Amazon CLI 创建应用程序时，您可以单独创建这些资源。

主题

- [创建并运行应用程序 \(控制台\)](#)
- [创建并运行应用程序 \(Amazon CLI\)](#)

创建并运行应用程序 (控制台)

按照以下步骤，使用控制台创建、配置、更新和运行应用程序。

创建应用程序

1. 打开 Managed Service for Apache Flink 控制台，网址为 <https://console.aws.amazon.com/flink>
2. 在 Managed Service for Apache Flink 控制面板上，选择创建分析应用程序。
3. 在 Managed Service for Apache Flink - 创建应用程序页面上，提供应用程序详细信息，如下所示：
 - 对于 应用程序名称 ，输入 **MyApplication**。
 - 对于描述，输入 **My java test app**。
 - 对于 运行时 ，请选择 Apache Flink。
 - 将版本下拉列表保留为 Apache Flink 版本 1.11 (建议的版本)。
4. 对于访问权限，请选择 创建/更新 IAM 角色 **kinesis-analytics-MyApplication-us-west-2**。
5. 选择创建应用程序。

Note

在使用控制台创建应用程序的 Managed Service for Apache Flink 时，您可以选择为应用程序创建 IAM 角色和策略。您的应用程序使用此角色和策略访问其从属资源。这些 IAM 资源是使用您的应用程序名称和区域命名的，如下所示：

- 策略 : `kinesis-analytics-service-MyApplication-us-west-2`
- 角色 : `kinesisanalytics-MyApplication-us-west-2`

编辑 IAM policy

编辑 IAM policy 以添加访问 Kinesis 数据流的权限。

1. 通过 <https://console.aws.amazon.com/iam/> 打开 IAM 控制台。
2. 选择策略。选择控制台在上一部分中为您创建的 **kinesis-analytics-service-MyApplication-us-west-2** 策略。

3. 在摘要页面上，选择编辑策略。选择 JSON 选项卡。
4. 将以下策略示例中突出显示的部分添加到策略中。将示例账户 ID (*012345678901*) 替换为您的账户 ID。

```
{
  "Version": "2012-10-17",
  "Statement": [
    {
      "Sid": "ReadCode",
      "Effect": "Allow",
      "Action": [
        "s3:GetObject",
        "s3:GetObjectVersion"
      ],
      "Resource": [
        "arn:aws:s3:::ka-app-code-username/aws-kinesis-analytics-java-apps-1.0.jar"
      ]
    },
    {
      "Sid": "DescribeLogGroups",
      "Effect": "Allow",
      "Action": [
        "logs:DescribeLogGroups"
      ],
      "Resource": [
        "arn:aws:logs:us-west-2:012345678901:log-group:*"
      ]
    },
    {
      "Sid": "DescribeLogStreams",
      "Effect": "Allow",
      "Action": [
        "logs:DescribeLogStreams"
      ],
      "Resource": [
        "arn:aws:logs:us-west-2:012345678901:log-group:/aws/kinesis-analytics/MyApplication:log-stream:*"
      ]
    },
    {
      "Sid": "PutLogEvents",
      "Effect": "Allow",
```

```

    "Action": [
      "logs:PutLogEvents"
    ],
    "Resource": [
      "arn:aws:logs:us-west-2:012345678901:log-group:/aws/kinesis-
analytics/MyApplication:log-stream:kinesis-analytics-log-stream"
    ]
  },
  {
    "Sid": "ReadInputStream",
    "Effect": "Allow",
    "Action": "kinesis:*",
    "Resource": "arn:aws:kinesis:us-west-2:012345678901:stream/
ExampleInputStream"
  },
  {
    "Sid": "WriteOutputStream",
    "Effect": "Allow",
    "Action": "kinesis:*",
    "Resource": "arn:aws:kinesis:us-west-2:012345678901:stream/
ExampleOutputStream"
  }
]
}

```

配置应用程序

1. 在MyApplication页面上，选择配置。
2. 在 配置应用程序 页面上，提供 代码位置：
 - 对于Amazon S3 存储桶，请输入**ka-app-code-*<username>***。
 - 在 Amazon S3 对象的路径中，输入**aws-kinesis-analytics-java-apps-1.0.jar**。
3. 在对应用程序的访问权限 下，对于 访问权限，选择 创建/更新 IAM 角色 **kinesis-analytics-MyApplication-us-west-2**。
4. 在 Properties (属性) 下，对于 Group ID (组 ID)，输入 **ProducerConfigProperties**。
5. 输入以下应用程序属性和值：

组 ID	键	值
ProducerConfigProperties	flink.inputstream.initpos	LATEST
ProducerConfigProperties	aws.region	us-west-2
ProducerConfigProperties	AggregationEnabled	false

- 在 监控 下，确保 监控指标级别 设置为 应用程序。
- 要进行CloudWatch 日志记录，请选中“启用”复选框。
- 选择更新。

Note

当您选择启用 Amazon CloudWatch 日志时，适用于 Apache Flink 的托管服务会为您创建一个日志组和日志流。这些资源的名称如下所示：

- 日志组：/aws/kinesis-analytics/MyApplication
- 日志流：kinesis-analytics-log-stream

运行应用程序

可以通过运行应用程序、打开 Apache Flink 控制面板并选择所需的 Flink 任务来查看 Flink 任务图。

停止应用程序

在MyApplication页面上，选择“停止”。确认该操作。

更新应用程序

使用控制台，您可以更新应用程序设置，例如应用程序属性、监控设置，或应用程序 JAR 文件的位置和文件名。如果您需要更新应用程序代码，您还可以从 Amazon S3 存储桶重新加载应用程序 JAR。

在MyApplication页面上，选择配置。更新应用程序设置，然后选择更新。

创建并运行应用程序 (Amazon CLI)

在本节中，您将使用创建和运行适用于 Managed Service for Apache Flink 应用程序。Managed Service for Apache Flink 使用该 `kinesisanalyticsv2` Amazon CLI 命令创建 Managed Service for Apache Flink 应用程序并与之交互。Amazon CLI

创建权限策略

Note

您必须为应用程序创建一个权限策略和角色。如果未创建这些 IAM 资源，应用程序将无法访问其数据和日志流。

首先，使用两个语句创建权限策略：一个语句授予对源流执行 `read` 操作的权限，另一个语句授予对接收器流执行 `write` 操作的权限。然后，将策略附加到 IAM 角色（下一部分中将创建此角色）。因此，在 Managed Service for Apache Flink 代入该角色时，服务具有必要的权限从源流进行读取和写入接收器流。

使用以下代码创建 `AKReadSourceStreamWriteSinkStream` 权限策略。将 `username` 替换为您用于创建 Amazon S3 存储桶来存储应用程序代码的用户名。将 Amazon 资源名称 (ARN) 中的账户 ID (`012345678901`) 替换为您的账户 ID。

```
{
  "Version": "2012-10-17",
  "Statement": [
    {
      "Sid": "S3",
      "Effect": "Allow",
      "Action": [
        "s3:GetObject",
        "s3:GetObjectVersion"
      ],
      "Resource": [
        "arn:aws:s3:::ka-app-code-username",
        "arn:aws:s3:::ka-app-code-username/*"
      ]
    },
    {
      "Sid": "ReadInputStream",
      "Effect": "Allow",
      "Action": "kinesis:*",
```

```
        "Resource": "arn:aws:kinesis:us-west-2:012345678901:stream/
ExampleInputStream"
    },
    {
        "Sid": "WriteOutputStream",
        "Effect": "Allow",
        "Action": "kinesis:*",
        "Resource": "arn:aws:kinesis:us-west-2:012345678901:stream/
ExampleOutputStream"
    }
]
}
```

有关创建权限策略的 step-by-step 说明，请参阅 IAM 用户指南中的[教程：创建并附加您的第一个客户托管策略](#)。

Note

要访问其他 Amazon 服务，可以使用 Amazon SDK for Java。Managed Service for Apache Flink 会自动将软件开发工具包所需的证书设置为与您的应用程序关联的服务执行 IAM 角色的证书。无需执行其他步骤。

创建 IAM 角色

在本节中，您将创建一个 IAM 角色，应用程序的 Managed Service for Apache Flink 可以代入此角色来读取源流和写入接收器流。

权限不足时，Managed Service for Apache Flink 无法访问您的串流。您通过 IAM 角色授予这些权限。每个 IAM 角色附加了两种策略。此信任策略授予 Managed Service for Apache Flink 代入该角色的权限，权限策略确定 Managed Service for Apache Flink 代入这个角色后可以执行的操作。

您将在上一部分中创建的权限策略附加到此角色。

创建 IAM 角色

1. 通过以下网址打开 IAM 控制台：<https://console.aws.amazon.com/iam/>。
2. 在导航窗格中，选择 **角色** 和 **创建角色**。
3. 在 **选择受信任实体的类型** 下，选择 **Amazon 服务**。在 **选择将使用此角色的服务** 下，选择 **Kinesis**。在 **选择您的使用案例** 下，选择 **Kinesis Analytics**。

选择下一步: 权限。

- 在 附加权限策略 页面上，选择 下一步: 审核。在创建角色后，您可以附加权限策略。
- 在 创建角色 页面上，输入 **MF-stream-rw-role** 作为角色名称。选择 创建角色。

现在，您已经创建了一个名为 MF-stream-rw-role 的新 IAM 角色。接下来，您更新角色的信任和权限策略。

- 将权限策略附加到角色。

Note

对于本练习，Managed Service for Apache Flink 代入此角色，以便同时从 Kinesis 数据流（源）读取数据和将输出写入另一个 Kinesis 数据流。因此，您附加在上一步（[the section called “创建权限策略”](#)）中创建的策略。

- 在 摘要 页上，选择 权限 选项卡。
- 选择附加策略。
- 在搜索框中，输入 **AKReadSourceStreamWriteSinkStream**（您在上一部分中创建的策略）。
- 选择 A K ReadSourceStreamWriteSinkStream 策略，然后选择附加策略。

现在，您已经创建了应用程序用来访问资源的服务执行角色。记下新角色的 ARN。

有关创建角色的 step-by-step 说明，请参阅 [IAM 用户指南中的创建 IAM 角色（控制台）](#)。

创建 Managed Service for Apache Flink 应用程序

- 将以下 JSON 代码保存到名为 `create_request.json` 的文件中。将示例角色 ARN 替换为您之前创建的角色的 ARN。将存储桶 ARN 后缀 (*username*) 替换为在前一部分中选择的后缀。将服务执行角色中的示例账户 ID (*012345678901*) 替换为您的账户 ID。

```
{
  "ApplicationName": "test",
  "ApplicationDescription": "my java test app",
  "RuntimeEnvironment": "FLINK-1_11",
  "ServiceExecutionRole": "arn:aws:iam::012345678901:role/MF-stream-rw-role",
  "ApplicationConfiguration": {
```

```
"ApplicationCodeConfiguration": {
  "CodeContent": {
    "S3ContentLocation": {
      "BucketARN": "arn:aws:s3:::ka-app-code-username",
      "FileKey": "aws-kinesis-analytics-java-apps-1.0.jar"
    }
  },
  "CodeContentType": "ZIPFILE"
},
"EnvironmentProperties": {
  "PropertyGroups": [
    {
      "PropertyGroupId": "ProducerConfigProperties",
      "PropertyMap" : {
        "flink.stream.initpos" : "LATEST",
        "aws.region" : "us-west-2",
        "AggregationEnabled" : "false"
      }
    },
    {
      "PropertyGroupId": "ConsumerConfigProperties",
      "PropertyMap" : {
        "aws.region" : "us-west-2"
      }
    }
  ]
}
}
```

2. 使用上述请求执行 [CreateApplication](#) 操作来创建应用程序：

```
aws kinesisanalyticstv2 create-application --cli-input-json file://
create_request.json
```

应用程序现已创建。您在下一步中启动应用程序。

启动应用程序

在本节中，您使用 [StartApplication](#) 操作来启动应用程序。

启动应用程序

1. 将以下 JSON 代码保存到名为 `start_request.json` 的文件中。

```
{
  "ApplicationName": "test",
  "RunConfiguration": {
    "ApplicationRestoreConfiguration": {
      "ApplicationRestoreType": "RESTORE_FROM_LATEST_SNAPSHOT"
    }
  }
}
```

2. 使用上述请求执行 [StartApplication](#) 操作来启动应用程序：

```
aws kinesisanalyticstv2 start-application --cli-input-json file://start_request.json
```

应用程序正在运行。您可以在亚马逊 CloudWatch 控制台上查看托管服务的 Apache Flink 指标，以验证应用程序是否正常运行。

停止应用程序

在本节中，您使用 [StopApplication](#) 操作来停止应用程序。

停止应用程序

1. 将以下 JSON 代码保存到名为 `stop_request.json` 的文件中。

```
{
  "ApplicationName": "test"
}
```

2. 使用下面的请求执行 [StopApplication](#) 操作来停止应用程序：

```
aws kinesisanalyticstv2 stop-application --cli-input-json file://stop_request.json
```

应用程序现已停止。

添加 CloudWatch 日志选项

您可以使用将 Amazon CloudWatch 日志流 Amazon CLI 添加到您的应用程序中。有关在应用程序中使用 CloudWatch Logs 的信息，请参阅[the section called “设置日志记录”](#)。

更新环境属性

在本节中，您使用 [UpdateApplication](#) 操作更改应用程序的环境属性，而无需重新编译应用程序代码。在该示例中，您更改源流和目标流的区域。

更新应用程序的环境属性

1. 将以下 JSON 代码保存到名为 `update_properties_request.json` 的文件中。

```
{
  "ApplicationName": "test",
  "CurrentApplicationVersionId": 1,
  "ApplicationConfigurationUpdate": {
    "EnvironmentPropertyUpdates": {
      "PropertyGroups": [
        {
          "PropertyGroupId": "ProducerConfigProperties",
          "PropertyMap": {
            "flink.stream.initpos": "LATEST",
            "aws.region": "us-west-2",
            "AggregationEnabled": "false"
          }
        },
        {
          "PropertyGroupId": "ConsumerConfigProperties",
          "PropertyMap": {
            "aws.region": "us-west-2"
          }
        }
      ]
    }
  }
}
```

2. 使用前面的请求执行 [UpdateApplication](#) 操作以更新环境属性：

```
aws kinesisanalyticsv2 update-application --cli-input-json file://
update_properties_request.json
```

更新应用程序代码

在您需要使用新版本的代码包更新应用程序代码时，您可以使用 [UpdateApplication](#) Amazon CLI 操作。

Note

要使用相同的文件名加载新版本的应用程序代码，您必须指定新的对象版本。有关使用 Amazon S3 对象版本的更多信息，请参阅[启用或禁用版本控制](#)。

要使用 Amazon CLI，请从 Amazon S3 存储桶中删除以前的代码包，上传新版本，然后调用 UpdateApplication 并指定相同的 Amazon S3 存储桶和对象名称以及新的对象版本。应用程序将使用新的代码包重新启动。

以下示例 UpdateApplication 操作请求重新加载应用程序代码并重新启动应用程序。将 CurrentApplicationVersionId 更新为当前的应用程序版本。您可以使用 ListApplications 或 DescribeApplication 操作检查当前的应用程序版本。将存储桶名称后缀 (<###>) 更新为在[the section called “创建两个 Amazon Kinesis Data Streams”](#)一节中选择的后缀。

```
{
  "ApplicationName": "test",
  "CurrentApplicationVersionId": 1,
  "ApplicationConfigurationUpdate": {
    "ApplicationCodeConfigurationUpdate": {
      "CodeContentUpdate": {
        "S3ContentLocationUpdate": {
          "BucketARNUpdate": "arn:aws:s3:::ka-app-code-username",
          "FileKeyUpdate": "aws-kinesis-analytics-java-apps-1.0.jar",
          "ObjectVersionUpdate": "SAMPLEUehYngP87ex1nzYIGYgfhypvDU"
        }
      }
    }
  }
}
```

下一个步骤

[步骤 4：清理 Amazon 资源](#)

步骤 4：清理 Amazon 资源

本节包含清理在入门教程中创建的 Amazon 资源的过程。

本主题包含下列部分：

- [删除 Managed Service for Apache Flink 应用程序](#)
- [删除您的 Kinesis 数据流](#)
- [删除您的 Amazon S3 对象和存储桶](#)
- [删除您的 IAM 资源](#)
- [删除您的 CloudWatch 资源](#)
- [下一个步骤](#)

删除 Managed Service for Apache Flink 应用程序

1. 打开 Kinesis 控制台，网址为：<https://console.aws.amazon.com/kinesis>。
2. 在“适用于 Apache Flink 的托管服务”面板中，选择 MyApplication
3. 在应用程序的页面中，选择 删除，然后确认删除。

删除您的 Kinesis 数据流

1. 打开 Managed Service for Apache Flink 控制台，网址为 <https://console.aws.amazon.com/flink>
2. 在 Kinesis Data Streams 面板中，ExampleInputStream 选择。
3. 在该 ExampleInputStream 页面中，选择“删除 Kinesis Stream”，然后确认删除。
4. 在 Kinesis 直播页面中 ExampleOutputStream，选择，选择操作，选择删除，然后确认删除。

删除您的 Amazon S3 对象和存储桶

1. 打开 Amazon S3 控制台，网址为：<https://console.aws.amazon.com/s3/>。
2. 选择 ka-app-code- 存储桶。 <username>
3. 选择 删除，然后输入存储桶名称以确认删除。

删除您的 IAM 资源

1. 通过 <https://console.aws.amazon.com/iam/> 打开 IAM 控制台。

2. 在导航栏中，选择策略。
3. 在筛选条件控件中，输入 kinesis。
4. 选择 kinesis-analytics-service--us-MyApplication west-2 策略。
5. 选择 策略操作，然后选择 删除。
6. 在导航栏中，选择 角色。
7. 选择 kinesis-analytics-us-west-2 角色MyApplication。
8. 选择 删除角色，然后确认删除。

删除您的 CloudWatch 资源

1. 打开 CloudWatch 控制台，[网址为 https://console.aws.amazon.com/cloudwatch/](https://console.aws.amazon.com/cloudwatch/)。
2. 在导航栏中，选择 日志。
3. 选择 /aws/kinesis-analytics/ 日志组MyApplication。
4. 选择 删除日志组，然后确认删除。

下一个步骤

[步骤 5：后续步骤](#)

步骤 5：后续步骤

现在，您已经创建并运行了 Managed Service for Apache Flink 应用程序，请参阅以下资源，了解更多 Managed Service for Apache Flink 解决方案。

- [Amazon 适用于 Amazon Kinesis 的流数据解决方案](#)：Amazon Amazon Kinesis 流数据解决方案可自动配置必要的 Amazon 服务，以便轻松捕获、存储、处理和传输流数据。该解决方案为解决流数据用例提供了多种选项。适用于 Apache Flink 的托管服务选项提供了一个 end-to-end 流式传输 ETL 示例，演示了一个对模拟的纽约出租车数据运行分析操作的真实应用程序。该解决方案设置了所有必要的 Amazon 资源，例如 IAM 角色和策略、CloudWatch 控制面板和 CloudWatch 警报。
- [Amazon Amazon MSK 的流数据解决方案](#)：Amazon MSK 的 Amazon 流数据解决方案提供 Amazon CloudFormation 了数据流经生产者、流存储、消费端和目的地的模板。
- [带有 Apache Flink 和 Apache Kafka 的 Click stream Lab](#)：点击流用例的端到端实验室，使用适用于 Apache Kafka 的 Amazon 托管流媒体进行流存储，使用 Managed Service for Apache Flink 进行流处理。

- [适用于 Apache Flink Workshop 的 Amazon 托管服务](#)：在本研讨会中，您将构建一个 end-to-end 流式架构，以近乎实时的方式摄取、分析和可视化流数据。您着手改善纽约市一家出租车公司的运营。您可以近乎实时地分析纽约市出租车队的遥测数据，以优化其车队运营。
- [Managed Service for Apache Flink：示例](#)：本开发人员指南的这一部分提供了在 Managed Service for Apache Flink 中创建和使用应用程序的示例。它们包括示例代码和 step-by-step 说明，可帮助您为 Apache Flink 应用程序创建托管服务并测试结果。
- [学习 Flink：动手训练](#)：Apache Flink 官方入门培训，让您开始编写可扩展的流媒体 ETL、分析和事件驱动的应用程序。

Note

请注意，Managed Service for Apache Flink 不支持本培训中使用的 Apache Flink 版本 (1.12)。您可以在适用于 Apache Flink 的 Flink 托管服务中使用 Flink 1.15.2。

- [Apache Flink 代码示例](#)：包含各种 Apache Flink 应用程序示例的 GitHub 存储库。

入门：Flink 1.8.2

本主题包含一个使用 Apache Flink 1.8.2 的 [入门指南 \(DataStream API\)](#) 教程版本。

主题

- [Managed Service for Apache Flink 应用程序组件](#)
- [完成练习的先决条件](#)
- [步骤 1：设置 Amazon 账户并创建管理员用户](#)
- [步骤 2：设置 Amazon Command Line Interface \(Amazon CLI\)](#)
- [步骤 3：创建并运行 Managed Service for Apache Flink 应用程序](#)
- [步骤 4：清理 Amazon 资源](#)

Managed Service for Apache Flink 应用程序组件

为了处理数据，您的 Managed Service for Apache Flink 应用程序使用 Java/Apache Maven 或 Scala 应用程序，该应用程序使用 Apache Flink 运行时处理输入和生成输出。

Managed Service for Apache Flink 应用程序包含以下组件：

- 运行时属性：您可以使用运行时属性配置应用程序，而无需重新编译应用程序代码。

- **源**：应用程序通过源使用数据。源连接器从 Kinesis 数据流、Amazon S3 存储桶等读取数据。有关更多信息，请参阅 [源](#)。
- **运算符**：应用程序使用一个或多个运算符以处理数据。运算符可以转换、丰富或聚合数据。有关更多信息，请参阅 [数据流 API 运算符](#)。
- **接收器**：应用程序使用接收器将生成的数据发送到外部源。接收器连接器将数据写入到 Kinesis 数据流、Kinesis Data Firehose 流、Amazon S3 存储桶等。有关更多信息，请参阅 [接收器](#)。

在创建、编译和打包您的应用程序代码后，您可以将代码包上传到 Amazon Simple Storage Service (Amazon S3) 存储桶中。然后，您创建一个 Managed Service for Apache Flink 应用程序。您在代码包位置中传入一个 Kinesis 数据流以作为流数据源，它通常是接收应用程序处理的数据的流或文件位置。

完成练习的先决条件

要完成本指南中的步骤，您必须满足以下条件：

- [Java 开发工具包](#) (JDK) 版本 8。设置 JAVA_HOME 环境变量，使其指向您的 JDK 安装位置。
- 要在本教程中使用 Apache Flink Kinesis 连接器，必须下载并安装 Apache Flink。有关更多信息，请参阅 [将 Apache Flink Kinesis Streams 连接器与之前的 Apache Flink 版本一起使用](#)。
- 我们建议您使用开发环境（如 [Eclipse Java Neon](#) 或 [IntelliJ Idea](#)）来开发和编译您的应用程序。
- [Git 客户端](#)。如果尚未安装 Git 客户端，请安装它。
- [Apache Maven 编译器插件](#)。Maven 必须位于您的有效路径中。要测试您的 Apache Maven 安装，请输入以下内容：

```
$ mvn -version
```

要开始，请转到 [步骤 1：设置 Amazon 账户并创建管理员用户](#)。

步骤 1：设置 Amazon 账户并创建管理员用户

注册 Amazon Web Services 账户

如果您还没有 Amazon Web Services 账户，请完成以下步骤来创建一个。

注册 Amazon Web Services 账户

1. 打开 <https://portal.aws.amazon.com/billing/signup>。
2. 按照屏幕上的说明进行操作。

在注册时，将接到一通电话，要求使用电话键盘输入一个验证码。

当您注册 Amazon Web Services 账户时，系统将会创建一个 Amazon Web Services 账户根用户。根用户有权访问该账户中的所有 Amazon Web Services 和资源。作为安全最佳实践，请[为管理用户分配管理访问权限](#)，并且只使用根用户执行[需要根用户访问权限的任务](#)。

注册过程完成后，Amazon 会向您发送一封确认电子邮件。在任何时候，您都可以通过转至 <https://aws.amazon.com/> 并选择我的账户来查看当前的账户活动并管理您的账户。

保护 IAM 用户

注册 Amazon Web Services 账户后，启用多重身份验证 (MFA) 保护您的管理用户。有关说明，请参阅《IAM 用户指南》中的[为 IAM 用户启用虚拟 MFA 设备 \(控制台\)](#)。

要授予其他用户访问您的 Amazon Web Services 账户资源的权限，请创建 IAM 用户。为了保护您的 IAM 用户，请启用 MFA 并仅向 IAM 用户授予执行任务所需的权限。

有关创建和保护 IAM 用户的更多信息，请参阅《IAM 用户指南》中的以下主题：

- [在您的 Amazon Web Services 账户中创建 IAM 用户](#)
- [适用于 Amazon 资源的访问管理](#)
- [基于 IAM 身份的策略示例](#)

授权以编程方式访问

如果用户需要在 Amazon Web Services Management Console 之外与 Amazon 交互，则需要程式访问权限。Amazon API 和 Amazon Command Line Interface 需要访问密钥。可能的话，创建临时凭证，该凭证由一个访问密钥 ID、一个秘密访问密钥和一个指示凭证何时到期的安全令牌组成。

要向用户授予程式访问权限，请选择以下选项之一。

哪个用户需要程式访问权限？	目的	方式
IAM	使用短期凭证签署对 Amazon CLI 或 Amazon API 的程式请求（直接或使用 Amazon 软件开发工具包）。	按照《IAM 用户指南》中 将临时凭证用于 Amazon 资源 中的说明进行操作。

哪个用户需要编程式访问权限？	目的	方式
IAM	(不推荐使用) 使用长期凭证签署对 Amazon CLI 或 Amazon API 的编程式请求 (直接或使用 Amazon 软件开发工具包)。	按照《IAM 用户指南》中 管理 IAM 用户的访问密钥 中的说明进行操作。

步骤 2：设置 Amazon Command Line Interface (Amazon CLI)

在此步骤中，您将下载并配置 Amazon CLI，以便与 Managed Service for Apache Flink 一起使用。

Note

本指南中的入门练习假定您使用账户中的管理员凭证 (adminuser) 来执行这些操作。

Note

如果您已安装 Amazon CLI，您可能需要升级以获得最新的功能。有关更多信息，请参阅 Amazon Command Line Interface 《用户指南》中的[安装 Amazon Command Line Interface](#)。要检查 Amazon CLI 的版本，请运行以下命令：

```
aws --version
```

本教程中的练习需要以下 Amazon CLI 版本或更高版本：

```
aws-cli/1.16.63
```

设置 Amazon CLI

1. 下载并配置 Amazon CLI。有关说明，请参阅《Amazon Command Line Interface 用户指南》中的以下主题：

- [安装 Amazon Command Line Interface](#)

- [配置 Amazon CLI](#)

2. 在 Amazon CLI config 文件中为管理员用户添加一个命名的配置文件。在执行 Amazon CLI 命令时，您将使用此配置文件。有关命名配置文件的更多信息，请参阅 Amazon Command Line Interface 用户指南中的[命名配置文件](#)。

```
[profile adminuser]
aws_access_key_id = adminuser access key ID
aws_secret_access_key = adminuser secret access key
region = aws-region
```

有关可用区域的列表，请参阅 Amazon Web Services 一般参考中的[区域和终端节点](#)。

 Note

本教程中的示例代码和命令使用美国西部（俄勒冈州）区域。要使用不同的 Amazon 区域，请将本教程的代码和命令中的区域更改为要使用的区域。

3. 在命令提示符处输入以下帮助命令来验证设置：

```
aws help
```

设置 Amazon 帐户和之后 Amazon CLI，您可以尝试下一个练习，即配置示例应用程序并测试 end-to-end 设置。

下一个步骤

[步骤 3：创建并运行 Managed Service for Apache Flink 应用程序](#)

步骤 3：创建并运行 Managed Service for Apache Flink 应用程序

在本练习中，您将创建面向应用程序的 Managed Service for Apache Flink，并将数据流作为源和接收器。

本节包含以下步骤：

- [创建两个 Amazon Kinesis Data Streams](#)
- [将示例记录写入输入流](#)
- [下载并检查 Apache Flink 流式处理 Java 代码](#)

- [编译应用程序代码](#)
- [上传 Apache Flink 流式处理 Java 代码](#)
- [创建并运行 Managed Service for Apache Flink](#)
- [下一个步骤](#)

创建两个 Amazon Kinesis Data Streams

在为本练习创建 Managed Service for Apache Flink 应用程序之前，请创建两个 Kinesis 数据流（`ExampleInputStream`和`ExampleOutputStream`）。您的应用程序将这些数据流用于应用程序源和目标流。

可以使用 Amazon Kinesis 控制台或以下 Amazon CLI 命令创建这些流。有关控制台说明，请参阅 Amazon Kinesis Data Streams 开发人员指南中的[创建和更新数据流](#)。

创建数据流 (Amazon CLI)

1. 要创建第一个流 (`ExampleInputStream`)，请使用以下 Amazon Kinesis `create-stream` Amazon CLI 命令。

```
$ aws kinesis create-stream \  
--stream-name ExampleInputStream \  
--shard-count 1 \  
--region us-west-2 \  
--profile adminuser
```

2. 要创建应用程序用来写入输出的第二个流，请运行同一命令（将流名称更改为 `ExampleOutputStream`）。

```
$ aws kinesis create-stream \  
--stream-name ExampleOutputStream \  
--shard-count 1 \  
--region us-west-2 \  
--profile adminuser
```

将示例记录写入输入流

在本节中，您使用 Python 脚本将示例记录写入流，以供应用程序处理。

Note

此部分需要 [Amazon SDK for Python \(Boto\)](#)。

1. 使用以下内容创建名为 `stock.py` 的文件：

```
import datetime
import json
import random
import boto3

STREAM_NAME = "ExampleInputStream"

def get_data():
    return {
        "EVENT_TIME": datetime.datetime.now().isoformat(),
        "TICKER": random.choice(["AAPL", "AMZN", "MSFT", "INTC", "TBV"]),
        "PRICE": round(random.random() * 100, 2),
    }

def generate(stream_name, kinesis_client):
    while True:
        data = get_data()
        print(data)
        kinesis_client.put_record(
            StreamName=stream_name, Data=json.dumps(data),
            PartitionKey="partitionkey"
        )

if __name__ == "__main__":
    generate(STREAM_NAME, boto3.client("kinesis"))
```

2. 在本教程的后面部分，您运行 `stock.py` 脚本，以将数据发送到应用程序。

```
$ python stock.py
```

下载并检查 Apache Flink 流式处理 Java 代码

此示例的 Java 应用程序代码可从中获得 GitHub。要下载应用程序代码，请执行以下操作：

1. 使用以下命令克隆远程存储库：

```
git clone https://github.com/aws-samples/amazon-kinesis-data-analytics-examples.git
```

2. 导航到 `amazon-kinesis-data-analytics-java-examples/GettingStarted_1_8` 目录。

请注意有关应用程序代码的以下信息：

- [项目对象模型 \(pom.xml\)](#) 文件包含有关应用程序的配置和依赖项的信息，包括 Managed Service for Apache Flink 库。
- `BasicStreamingJob.java` 文件包含定义应用程序功能的 `main` 方法。
- 应用程序使用 Kinesis 源从源流中进行读取。以下代码段创建 Kinesis 源：

```
return env.addSource(new FlinkKinesisConsumer<>(inputStreamName,  
        new SimpleStringSchema(), inputProperties));
```

- 您的应用程序使用 `StreamExecutionEnvironment` 对象创建源和接收连接器以访问外部资源。
- 该应用程序将使用静态属性创建源和接收连接器。要使用动态应用程序属性，请使用 `createSourceFromApplicationProperties` 和 `createSinkFromApplicationProperties` 方法以创建连接器。这些方法读取应用程序的属性来配置连接器。

有关运行时属性的更多信息，请参阅[运行时属性](#)。

编译应用程序代码

在本节中，您使用 Apache Maven 编译器创建应用程序的 Java 代码。有关安装 Apache Maven 和 Java 开发工具包 (JDK) 的信息，请参阅[完成练习的先决条件](#)。

Note

要在 1.11 之前的 Apache Flink 版本中使用 Kinesis 连接器，您需要下载、构建和安装 Apache Maven。有关更多信息，请参阅[the section called “将 Apache Flink Kinesis Streams 连接器与之前的 Apache Flink 版本一起使用”](#)。

编译应用程序代码

1. 要使用您的应用程序代码，您将其编译和打包成 JAR 文件。您可以通过两种方式之一编译和打包您的代码：
 - 使用命令行 Maven 工具。在包含 pom.xml 文件的目录中通过运行以下命令创建您的 JAR 文件：

```
mvn package -Dflink.version=1.8.2
```

- 设置开发环境。有关详细信息，请参阅您的开发环境文档。

Note

提供的源代码依赖于 Java 1.8 中的库。确保项目的 Java 版本为 1.8。

您可以作为 JAR 文件上传您的包，也可以将包压缩为 ZIP 文件并上传。如果您使用 Amazon CLI 创建应用程序，您可以指定您的代码内容类型 (JAR 或 ZIP)。

2. 如果编译时出错，请验证 JAVA_HOME 环境变量设置正确。

如果应用程序成功编译，则创建以下文件：

```
target/aws-kinesis-analytics-java-apps-1.0.jar
```

上传 Apache Flink 流式处理 Java 代码

在本节中，您创建 Amazon Simple Storage Service (Amazon S3) 存储桶并上传应用程序代码。

上传应用程序代码

1. 通过 <https://console.aws.amazon.com/s3/> 打开 Amazon S3 控制台。

2. 选择 创建存储桶。
3. 在 存储桶名称 字段中输入 **ka-app-code-*<username>***。将后缀 (如您的用户名) 添加到存储桶名称，以使其具有全局唯一性。选择 下一步。
4. 在配置选项步骤中，让设置保持原样，然后选择下一步。
5. 在设置权限步骤中，让设置保持原样，然后选择下一步。
6. 选择 创建存储桶。
7. 在 Amazon S3 控制台中，选择 ka-app-code- *<username>* 存储桶，然后选择上传。
8. 在选择文件步骤中，选择添加文件。导航到您在上一步中创建的 aws-kinesis-analytics-java-apps-1.0.jar 文件。选择 下一步。
9. 您无需更改该对象的任何设置，因此，请选择 上传。

您的应用程序代码现在存储在 Amazon S3 存储桶中，应用程序可以在其中访问代码。

创建并运行 Managed Service for Apache Flink

您可以使用控制台或 Amazon CLI 创建和运行 Managed Service for Apache Flink 的应用程序。

Note

当您使用控制台创建应用程序时，系统会为您创建您的 Amazon Identity and Access Management (IAM) 和 Amazon CloudWatch Logs 资源。当您使用 Amazon CLI 创建应用程序时，您可以单独创建这些资源。

主题

- [创建并运行应用程序 \(控制台 \)](#)
- [创建并运行应用程序 \(Amazon CLI\)](#)

创建并运行应用程序 (控制台)

按照以下步骤，使用控制台创建、配置、更新和运行应用程序。

创建应用程序

1. 打开 Managed Service for Apache Flink 控制台，网址为 <https://console.aws.amazon.com/flink>
2. 在 Managed Service for Apache Flink 控制面板上，选择创建分析应用程序。

3. 在Managed Service for Apache Flink - 创建应用程序页面上，提供应用程序详细信息，如下所示：
 - 对于 应用程序名称，输入 **MyApplication**。
 - 对于描述，输入 **My java test app**。
 - 对于 运行时，请选择 Apache Flink。
 - 将版本下拉列表保留为 Apache Flink 1.8 (Recommended Version) (Apache Flink 1.8 (建议的版本))。
4. 对于访问权限，请选择 创建/更新 IAM 角色 **kinesis-analytics-MyApplication-us-west-2**。
5. 选择创建应用程序。

Note

在使用控制台创建应用程序的 Managed Service for Apache Flink时，您可以选择为应用程序创建 IAM 角色和策略。您的应用程序使用此角色和策略访问其从属资源。这些 IAM 资源是使用您的应用程序名称和区域命名的，如下所示：

- 策略：**kinesis-analytics-service-MyApplication-us-west-2**
- 角色：**kinesisanalytics-MyApplication-us-west-2**

编辑 IAM policy

编辑 IAM policy 以添加访问 Kinesis 数据流的权限。

1. 通过 <https://console.aws.amazon.com/iam/> 打开 IAM 控制台。
2. 选择策略。选择控制台在上一部分中为您创建的 **kinesis-analytics-service-MyApplication-us-west-2** 策略。
3. 在 摘要 页面上，选择 编辑策略。选择 JSON 选项卡。
4. 将以下策略示例中突出显示的部分添加到策略中。将示例账户 ID (**012345678901**) 替换为您的账户 ID。

```
{
  "Version": "2012-10-17",
  "Statement": [
    {
```

```

        "Sid": "ReadCode",
        "Effect": "Allow",
        "Action": [
            "s3:GetObject",
            "s3:GetObjectVersion"
        ],
        "Resource": [
            "arn:aws:s3:::ka-app-code-username/aws-kinesis-analytics-java-
apps-1.0.jar"
        ]
    },
    {
        "Sid": "DescribeLogGroups",
        "Effect": "Allow",
        "Action": [
            "logs:DescribeLogGroups"
        ],
        "Resource": [
            "arn:aws:logs:us-west-2:012345678901:log-group:*"
        ]
    },
    {
        "Sid": "DescribeLogStreams",
        "Effect": "Allow",
        "Action": [
            "logs:DescribeLogStreams"
        ],
        "Resource": [
            "arn:aws:logs:us-west-2:012345678901:log-group:/aws/kinesis-
analytics/MyApplication:log-stream:*"
        ]
    },
    {
        "Sid": "PutLogEvents",
        "Effect": "Allow",
        "Action": [
            "logs:PutLogEvents"
        ],
        "Resource": [
            "arn:aws:logs:us-west-2:012345678901:log-group:/aws/kinesis-
analytics/MyApplication:log-stream:kinesis-analytics-log-stream"
        ]
    },
    {

```

```

        "Sid": "ReadInputStream",
        "Effect": "Allow",
        "Action": "kinesis:*",
        "Resource": "arn:aws:kinesis:us-west-2:012345678901:stream/
ExampleInputStream"
    },
    {
        "Sid": "WriteOutputStream",
        "Effect": "Allow",
        "Action": "kinesis:*",
        "Resource": "arn:aws:kinesis:us-west-2:012345678901:stream/
ExampleOutputStream"
    }
]
}

```

配置应用程序

1. 在MyApplication页面上，选择配置。
2. 在 配置应用程序 页面上，提供 代码位置：
 - 对于Amazon S3 存储桶，请输入**ka-app-code-*<username>***。
 - 在 Amazon S3 对象的路径中，输入**aws-kinesis-analytics-java-apps-1.0.jar**。
3. 在对应用程序的访问权限下，对于访问权限，选择 创建/更新 IAM 角色 **kinesis-analytics-MyApplication-us-west-2**。
4. 输入以下应用程序属性和值：

组 ID	键	值
ProducerConfigProperties	flink.inputstream.initpos	LATEST
ProducerConfigProperties	aws.region	us-west-2
ProducerConfigProperties	AggregationEnabled	false

5. 在 监控 下，确保 监控指标级别 设置为 应用程序。

6. 要进行CloudWatch 日志记录，请选中“启用”复选框。
7. 选择更新。

Note

当您选择启用 Amazon CloudWatch 日志时，适用于 Apache Flink 的托管服务会为您创建一个日志组和日志流。这些资源的名称如下所示：

- 日志组：`/aws/kinesis-analytics/MyApplication`
- 日志流：`kinesis-analytics-log-stream`

运行应用程序

1. 在MyApplication页面上，选择“运行”。确认该操作。
2. 当应用程序正在运行时，请刷新页面。控制台将显示 Application graph (应用程序图表)。

停止应用程序

在MyApplication页面上，选择“停止”。确认该操作。

更新应用程序

使用控制台，您可以更新应用程序设置，例如应用程序属性、监控设置，或应用程序 JAR 文件的位置和文件名。如果您需要更新应用程序代码，您还可以从 Amazon S3 存储桶重新加载应用程序 JAR。

在MyApplication页面上，选择配置。更新应用程序设置，然后选择更新。

创建并运行应用程序 (Amazon CLI)

在本节中，您将使用 Amazon CLI 创建和运行 Managed Service for Apache Flink 应用程序。Managed Service for Apache Flink 使用该 `kinesisanalyticsv2` Amazon CLI 命令创建 Managed Service for Apache Flink 应用程序并与之交互。

创建权限策略

Note

您必须为应用程序创建一个权限策略和角色。如果未创建这些 IAM 资源，应用程序将无法访问其数据和日志流。

首先，使用两个语句创建权限策略：一个语句授予对源流执行 read 操作的权限，另一个语句授予对接收器流执行 write 操作的权限。然后，将策略附加到 IAM 角色（下一部分中将创建此角色）。因此，在 Managed Service for Apache Flink 代入该角色时，服务具有必要的权限从源流进行读取和写入接收器流。

使用以下代码创建 `AKReadSourceStreamWriteSinkStream` 权限策略。将 `username` 替换为您用于创建 Amazon S3 存储桶来存储应用程序代码的用户名。将 Amazon 资源名称 (ARN) 中的账户 ID (`012345678901`) 替换为您的账户 ID。

```
{
  "Version": "2012-10-17",
  "Statement": [
    {
      "Sid": "S3",
      "Effect": "Allow",
      "Action": [
        "s3:GetObject",
        "s3:GetObjectVersion"
      ],
      "Resource": [
        "arn:aws:s3:::ka-app-code-username",
        "arn:aws:s3:::ka-app-code-username/*"
      ]
    },
    {
      "Sid": "ReadInputStream",
      "Effect": "Allow",
      "Action": "kinesis:*",
      "Resource": "arn:aws:kinesis:us-west-2:012345678901:stream/ExampleInputStream"
    },
    {
      "Sid": "WriteOutputStream",
      "Effect": "Allow",
      "Action": "kinesis:*",
```

```
        "Resource": "arn:aws:kinesis:us-west-2:012345678901:stream/  
ExampleOutputStream"  
    }  
]  
}
```

有关创建权限策略的 step-by-step 说明，请参阅 IAM 用户指南中的[教程：创建并附加您的第一个客户托管策略](#)。

Note

要访问其他 Amazon 服务，可以使用 Amazon SDK for Java。Managed Service for Apache Flink 会自动将软件开发工具包所需的证书设置为与您的应用程序关联的服务执行 IAM 角色的证书。无需执行其他步骤。

创建 IAM 角色

在本节中，您将创建一个 IAM 角色，应用程序的 Managed Service for Apache Flink 可以代入此角色来读取源流和写入接收器流。

权限不足时，Managed Service for Apache Flink 无法访问您的串流。您通过 IAM 角色授予这些权限。每个 IAM 角色附加了两种策略。此信任策略授予 Managed Service for Apache Flink 代入该角色的权限，权限策略确定 Managed Service for Apache Flink 代入这个角色后可以执行的操作。

您将在上一部分中创建的权限策略附加到此角色。

创建 IAM 角色

1. 通过以下网址打开 IAM 控制台：<https://console.aws.amazon.com/iam/>。
2. 在导航窗格中，选择 **角色** 和 **创建角色**。
3. 在 **选择受信任实体的类型** 下，选择 **Amazon 服务**。在 **选择将使用此角色的服务** 下，选择 **Kinesis**。在 **选择您的使用案例** 下，选择 **Kinesis Analytics**。

选择下一步: 权限。

4. 在 **附加权限策略** 页面上，选择 **下一步: 审核**。在创建角色后，您可以附加权限策略。
5. 在 **创建角色** 页面上，输入 **MF-stream-rw-role** 作为角色名称。选择 **创建角色**。

现在，您已经创建了一个名为 **MF-stream-rw-role** 的新 IAM 角色。接下来，您更新角色的信任和权限策略。

6. 将权限策略附加到角色。

Note

对于本练习，Managed Service for Apache Flink 代入此角色，以便同时从 Kinesis 数据流（源）读取数据和将输出写入另一个 Kinesis 数据流。因此，您附加在上一步（[the section called “创建权限策略”](#)）中创建的策略。

- a. 在摘要页上，选择 权限 选项卡。
- b. 选择附加策略。
- c. 在搜索框中，输入 **AKReadSourceStreamWriteSinkStream**（您在上一部分中创建的策略）。
- d. 选择 A K ReadSourceStreamWriteSinkStream 策略，然后选择附加策略。

现在，您已经创建了应用程序用来访问资源的服务执行角色。记下新角色的 ARN。

有关创建角色的 step-by-step 说明，请参阅 [IAM 用户指南中的创建 IAM 角色（控制台）](#)。

创建 Managed Service for Apache Flink 应用程序

1. 将以下 JSON 代码保存到名为 `create_request.json` 的文件中。将示例角色 ARN 替换为您之前创建的角色的 ARN。将存储桶 ARN 后缀 (*username*) 替换为在前一部分中选择的后缀。将服务执行角色中的示例账户 ID (*012345678901*) 替换为您的账户 ID。

```
{
  "ApplicationName": "test",
  "ApplicationDescription": "my java test app",
  "RuntimeEnvironment": "FLINK-1_8",
  "ServiceExecutionRole": "arn:aws:iam::012345678901:role/MF-stream-rw-role",
  "ApplicationConfiguration": {
    "ApplicationCodeConfiguration": {
      "CodeContent": {
        "S3ContentLocation": {
          "BucketARN": "arn:aws:s3:::ka-app-code-username",
          "FileKey": "aws-kinesis-analytics-java-apps-1.0.jar"
        }
      },
      "CodeContentType": "ZIPFILE"
    }
  },
}
```

```
"EnvironmentProperties": {
  "PropertyGroups": [
    {
      "PropertyGroupId": "ProducerConfigProperties",
      "PropertyMap" : {
        "flink.stream.initpos" : "LATEST",
        "aws.region" : "us-west-2",
        "AggregationEnabled" : "false"
      }
    },
    {
      "PropertyGroupId": "ConsumerConfigProperties",
      "PropertyMap" : {
        "aws.region" : "us-west-2"
      }
    }
  ]
}
}
```

2. 使用上述请求执行 [CreateApplication](#) 操作来创建应用程序：

```
aws kinesisanalyticstv2 create-application --cli-input-json file://
create_request.json
```

应用程序现已创建。您在下一步中启动应用程序。

启动应用程序

在本节中，您使用 [StartApplication](#) 操作来启动应用程序。

启动应用程序

1. 将以下 JSON 代码保存到名为 `start_request.json` 的文件中。

```
{
  "ApplicationName": "test",
  "RunConfiguration": {
    "ApplicationRestoreConfiguration": {
      "ApplicationRestoreType": "RESTORE_FROM_LATEST_SNAPSHOT"
    }
  }
}
```

```
    }  
  }  
}
```

2. 使用上述请求执行 [StartApplication](#) 操作来启动应用程序：

```
aws kinesisanalyticstv2 start-application --cli-input-json file://start_request.json
```

应用程序正在运行。您可以在亚马逊 CloudWatch 控制台上查看托管服务的 Apache Flink 指标，以验证应用程序是否正常运行。

停止应用程序

在本节中，您使用 [StopApplication](#) 操作来停止应用程序。

停止应用程序

1. 将以下 JSON 代码保存到名为 `stop_request.json` 的文件中。

```
{  
  "ApplicationName": "test"  
}
```

2. 使用下面的请求执行 [StopApplication](#) 操作来停止应用程序：

```
aws kinesisanalyticstv2 stop-application --cli-input-json file://stop_request.json
```

应用程序现已停止。

添加 CloudWatch 日志选项

您可以使用将 Amazon CloudWatch 日志流 Amazon CLI 添加到您的应用程序中。有关在应用程序中使用 CloudWatch Logs 的信息，请参阅 [the section called “设置日志记录”](#)。

更新环境属性

在本节中，您使用 [UpdateApplication](#) 操作更改应用程序的环境属性，而无需重新编译应用程序代码。在该示例中，您更改源流和目标流的区域。

更新应用程序的环境属性

1. 将以下 JSON 代码保存到名为 `update_properties_request.json` 的文件中。

```
{
  "ApplicationName": "test",
  "CurrentApplicationVersionId": 1,
  "ApplicationConfigurationUpdate": {
    "EnvironmentPropertyUpdates": {
      "PropertyGroups": [
        {
          "PropertyGroupId": "ProducerConfigProperties",
          "PropertyMap": {
            "flink.stream.initpos": "LATEST",
            "aws.region": "us-west-2",
            "AggregationEnabled": "false"
          }
        },
        {
          "PropertyGroupId": "ConsumerConfigProperties",
          "PropertyMap": {
            "aws.region": "us-west-2"
          }
        }
      ]
    }
  }
}
```

2. 使用前面的请求执行 [UpdateApplication](#) 操作以更新环境属性：

```
aws kinesisanalyticstv2 update-application --cli-input-json file://
update_properties_request.json
```

更新应用程序代码

在您需要使用新版本的代码包更新应用程序代码时，您可以使用 [UpdateApplication](#) Amazon CLI 操作。

Note

要使用相同的文件名加载新版本的应用程序代码，您必须指定新的对象版本。有关使用 Amazon S3 对象版本的更多信息，请参阅[启用或禁用版本控制](#)。

要使用 Amazon CLI，请从 Amazon S3 存储桶中删除以前的代码包，上传新版本，然后调用 `UpdateApplication` 并指定相同的 Amazon S3 存储桶和对象名称以及新的对象版本。应用程序将使用新的代码包重新启动。

以下示例 `UpdateApplication` 操作请求重新加载应用程序代码并重新启动应用程序。将 `CurrentApplicationVersionId` 更新为当前的应用程序版本。您可以使用 `ListApplications` 或 `DescribeApplication` 操作检查当前的应用程序版本。将存储桶名称后缀 (`<###>`) 更新为在[the section called “创建两个 Amazon Kinesis Data Streams”](#)一节中选择的后缀。

```
{
  "ApplicationName": "test",
  "CurrentApplicationVersionId": 1,
  "ApplicationConfigurationUpdate": {
    "ApplicationCodeConfigurationUpdate": {
      "CodeContentUpdate": {
        "S3ContentLocationUpdate": {
          "BucketARNUpdate": "arn:aws:s3:::ka-app-code-username",
          "FileKeyUpdate": "aws-kinesis-analytics-java-apps-1.0.jar",
          "ObjectVersionUpdate": "SAMPLEUehYngP87ex1nzYIGYgfhyvDU"
        }
      }
    }
  }
}
```

下一个步骤

[步骤 4：清理 Amazon 资源](#)

步骤 4：清理 Amazon 资源

本节包含清理在入门教程中创建的 Amazon 资源的过程。

本主题包含下列部分：

- [删除 Managed Service for Apache Flink 应用程序](#)
- [删除您的 Kinesis 数据流](#)
- [删除您的 Amazon S3 对象和存储桶](#)
- [删除您的 IAM 资源](#)
- [删除您的 CloudWatch 资源](#)

删除 Managed Service for Apache Flink 应用程序

1. 打开 Kinesis 控制台，网址为：<https://console.aws.amazon.com/kinesis>。
2. 在“适用于 Apache Flink 的托管服务”面板中，选择 MyApplication
3. 选择配置。
4. 在 Snapshots (快照) 部分中，选择 Disable (禁用)，然后选择 Update (更新)。
5. 在应用程序的页面中，选择 删除，然后确认删除。

删除您的 Kinesis 数据流

1. 打开 Managed Service for Apache Flink 控制台，网址为 <https://console.aws.amazon.com/flink>
2. 在 Kinesis Data Streams 面板中，ExampleInputStream 选择。
3. 在该 ExampleInputStream 页面中，选择“删除 Kinesis Stream”，然后确认删除。
4. 在 Kinesis 直播页面中 ExampleOutputStream，选择，选择操作，选择删除，然后确认删除。

删除您的 Amazon S3 对象和存储桶

1. 打开 Amazon S3 控制台，网址为：<https://console.aws.amazon.com/s3/>。
2. 选择 ka-app-code- 存储桶。 <username>
3. 选择 删除，然后输入存储桶名称以确认删除。

删除您的 IAM 资源

1. 通过 <https://console.aws.amazon.com/iam/> 打开 IAM 控制台。
2. 在导航栏中，选择策略。
3. 在筛选条件控件中，输入 kinesis。

4. 选择 kinesis-analytics-service--us-MyApplication west-2 策略。
5. 选择 策略操作，然后选择 删除。
6. 在导航栏中，选择 角色。
7. 选择 kinesis-analytics-us-west-2 角色MyApplication。
8. 选择 删除角色，然后确认删除。

删除您的 CloudWatch 资源

1. 打开 CloudWatch 控制台，[网址为 https://console.aws.amazon.com/cloudwatch/](https://console.aws.amazon.com/cloudwatch/)。
2. 在导航栏中，选择 日志。
3. 选择 /aws/kinesis-analytics/ 日志组MyApplication。
4. 选择 删除日志组，然后确认删除。

入门：Flink 1.6.2

本主题包含一个使用 Apache Flink 1.6.2 的 [入门指南 \(DataStream API\)](#) 教程版本。

主题

- [Managed Service for Apache Flink 组件](#)
- [完成练习的先决条件](#)
- [步骤 1：设置 Amazon 账户并创建管理员用户](#)
- [步骤 2：设置 Amazon Command Line Interface \(Amazon CLI\)](#)
- [步骤 3：创建并运行 Managed Service for Apache Flink 应用程序](#)
- [步骤 4：清理 Amazon 资源](#)

Managed Service for Apache Flink 组件

为了处理数据，您的 Managed Service for Apache Flink 应用程序使用 Java/Apache Maven 或 Scala 应用程序，该应用程序使用 Apache Flink 运行时处理输入和生成输出。

Managed Service for Apache Flink 应用程序包含以下组件：

- 运行时属性：您可以使用运行时属性 配置应用程序，而无需重新编译应用程序代码。

- **源**：应用程序通过源使用数据。源连接器从 Kinesis 数据流、Amazon S3 存储桶等读取数据。有关更多信息，请参阅 [源](#)。
- **运算符**：应用程序使用一个或多个运算符以处理数据。运算符可以转换、丰富或聚合数据。有关更多信息，请参阅 [数据流 API 运算符](#)。
- **接收器**：应用程序使用接收器将生成的数据发送到外部源。接收器连接器将数据写入到 Kinesis 数据流、Kinesis Data Firehose 流、Amazon S3 存储桶等。有关更多信息，请参阅 [接收器](#)。

在创建、编译和打包应用程序后，您可以将代码包上传到 Amazon Simple Storage Service (Amazon S3) 存储桶中。然后，您创建一个 Managed Service for Apache Flink 应用程序。您在代码包位置中传入一个 Kinesis 数据流以作为流数据源，它通常是接收应用程序处理的数据的流或文件位置。

完成练习的先决条件

要完成本指南中的步骤，您必须满足以下条件：

- [Java 开发工具包](#) (JDK) 版本 8。设置 JAVA_HOME 环境变量，使其指向您的 JDK 安装位置。
- 我们建议您使用开发环境（如 [Eclipse Java Neon](#) 或 [IntelliJ Idea](#)）来开发和编译您的应用程序。
- [Git 客户端](#)。如果尚未安装 Git 客户端，请安装它。
- [Apache Maven 编译器插件](#)。Maven 必须位于您的有效路径中。要测试您的 Apache Maven 安装，请输入以下内容：

```
$ mvn -version
```

要开始，请转到[步骤 1：设置 Amazon 账户并创建管理员用户](#)。

步骤 1：设置 Amazon 账户并创建管理员用户

注册 Amazon Web Services 账户

如果您还没有 Amazon Web Services 账户，请完成以下步骤来创建一个。

注册 Amazon Web Services 账户

1. 打开 <https://portal.aws.amazon.com/billing/signup>。
2. 按照屏幕上的说明进行操作。

在注册时，将接到一通电话，要求使用电话键盘输入一个验证码。

当您注册 Amazon Web Services 账户时，系统将会创建一个 Amazon Web Services 账户根用户。根用户有权访问该账户中的所有 Amazon Web Services 和资源。作为安全最佳实践，请[为管理用户分配管理访问权限](#)，并且只使用根用户执行[需要根用户访问权限的任务](#)。

注册过程完成后，Amazon 会向您发送一封确认电子邮件。在任何时候，您都可以通过转至 <https://aws.amazon.com/> 并选择我的账户来查看当前的账户活动并管理您的账户。

保护 IAM 用户

注册 Amazon Web Services 账户后，启用多重身份验证 (MFA) 保护您的管理用户。有关说明，请参阅《IAM 用户指南》中的[为 IAM 用户启用虚拟 MFA 设备 \(控制台\)](#)。

要授予其他用户访问您的 Amazon Web Services 账户资源的权限，请创建 IAM 用户。为了保护您的 IAM 用户，请启用 MFA 并仅向 IAM 用户授予执行任务所需的权限。

有关创建和保护 IAM 用户的更多信息，请参阅《IAM 用户指南》中的以下主题：

- [在您的 Amazon Web Services 账户中创建 IAM 用户](#)
- [适用于 Amazon 资源的访问管理](#)
- [基于 IAM 身份的策略示例](#)

授权以编程方式访问

如果用户需要在 Amazon Web Services Management Console 之外与 Amazon 交互，则需要程式访问权限。Amazon API 和 Amazon Command Line Interface 需要访问密钥。可能的话，创建临时凭证，该凭证由一个访问密钥 ID、一个秘密访问密钥和一个指示凭证何时到期的安全令牌组成。

要向用户授予程式访问权限，请选择以下选项之一。

哪个用户需要程式访问权限？	目的	方式
IAM	使用短期凭证签署对 Amazon CLI 或 Amazon API 的程式请求（直接或使用 Amazon 软件开发工具包）。	按照《IAM 用户指南》中 将临时凭证用于 Amazon 资源 中的说明进行操作。

哪个用户需要编程式访问权限？	目的	方式
IAM	(不推荐使用) 使用长期凭证签署对 Amazon CLI 或 Amazon API 的编程式请求 (直接或使用 Amazon 软件开发工具包)。	按照《IAM 用户指南》中 管理 IAM 用户的访问密钥 中的说明进行操作。

步骤 2：设置 Amazon Command Line Interface (Amazon CLI)

在此步骤中，您将下载并配置 Amazon CLI，以便与 Managed Service for Apache Flink 一起使用。

Note

本指南中的入门练习假定您使用账户中的管理员凭证 (adminuser) 来执行这些操作。

Note

如果您已安装 Amazon CLI，您可能需要升级以获得最新的功能。有关更多信息，请参阅 Amazon Command Line Interface 《用户指南》中的[安装 Amazon Command Line Interface](#)。要检查 Amazon CLI 的版本，请运行以下命令：

```
aws --version
```

本教程中的练习需要以下 Amazon CLI 版本或更高版本：

```
aws-cli/1.16.63
```

设置 Amazon CLI

1. 下载并配置 Amazon CLI。有关说明，请参阅《Amazon Command Line Interface 用户指南》中的以下主题：

- [安装 Amazon Command Line Interface](#)

- [配置 Amazon CLI](#)

2. 在 Amazon CLI config 文件中为管理员用户添加一个命名的配置文件。在执行 Amazon CLI 命令时，您将使用此配置文件。有关命名配置文件的更多信息，请参阅 Amazon Command Line Interface 用户指南中的[命名配置文件](#)。

```
[profile adminuser]
aws_access_key_id = adminuser access key ID
aws_secret_access_key = adminuser secret access key
region = aws-region
```

有关可用 Amazon 区域的列表，请参阅《Amazon Web Services 一般参考》中的 [Regions and Endpoints](#)。

 Note

本教程中的示例代码和命令使用美国西部（俄勒冈州）区域。要使用不同的区域，请将本教程的代码和命令中的区域更改为要使用的区域。

3. 在命令提示符处输入以下帮助命令来验证设置：

```
aws help
```

设置 Amazon 帐户和之后 Amazon CLI，您可以尝试下一个练习，即配置示例应用程序并测试 end-to-end 设置。

下一个步骤

[步骤 3：创建并运行 Managed Service for Apache Flink 应用程序](#)

步骤 3：创建并运行 Managed Service for Apache Flink 应用程序

在本练习中，您将创建面向应用程序的 Managed Service for Apache Flink，并将数据流作为源和接收器。

本节包含以下步骤：

- [创建两个 Amazon Kinesis Data Streams](#)
- [将示例记录写入输入流](#)

- [下载并检查 Apache Flink 流式处理 Java 代码](#)
- [编译应用程序代码](#)
- [上传 Apache Flink 流式处理 Java 代码](#)
- [创建并运行 Managed Service for Apache Flink](#)

创建两个 Amazon Kinesis Data Streams

在为本练习创建 Managed Service for Apache Flink 应用程序之前，请创建两个 Kinesis 数据流（`ExampleInputStream`和`ExampleOutputStream`）。您的应用程序将这些数据流用于应用程序源和目标流。

可以使用 Amazon Kinesis 控制台或以下 Amazon CLI 命令创建这些流。有关控制台说明，请参阅 Amazon Kinesis Data Streams 开发人员指南中的[创建和更新数据流](#)。

创建数据流 (Amazon CLI)

1. 要创建第一个流 (`ExampleInputStream`)，请使用以下 Amazon Kinesis `create-stream` Amazon CLI 命令。

```
$ aws kinesis create-stream \  
--stream-name ExampleInputStream \  
--shard-count 1 \  
--region us-west-2 \  
--profile adminuser
```

2. 要创建应用程序用来写入输出的第二个流，请运行同一命令（将流名称更改为 `ExampleOutputStream`）。

```
$ aws kinesis create-stream \  
--stream-name ExampleOutputStream \  
--shard-count 1 \  
--region us-west-2 \  
--profile adminuser
```

将示例记录写入输入流

在本节中，您使用 Python 脚本将示例记录写入流，以供应用程序处理。

Note

此部分需要 [Amazon SDK for Python \(Boto\)](#)。

1. 使用以下内容创建名为 `stock.py` 的文件：

```
import datetime
import json
import random
import boto3

STREAM_NAME = "ExampleInputStream"

def get_data():
    return {
        "EVENT_TIME": datetime.datetime.now().isoformat(),
        "TICKER": random.choice(["AAPL", "AMZN", "MSFT", "INTC", "TBV"]),
        "PRICE": round(random.random() * 100, 2),
    }

def generate(stream_name, kinesis_client):
    while True:
        data = get_data()
        print(data)
        kinesis_client.put_record(
            StreamName=stream_name, Data=json.dumps(data),
            PartitionKey="partitionkey"
        )

if __name__ == "__main__":
    generate(STREAM_NAME, boto3.client("kinesis"))
```

2. 在本教程的后面部分，您运行 `stock.py` 脚本，以将数据发送到应用程序。

```
$ python stock.py
```

下载并检查 Apache Flink 流式处理 Java 代码

此示例的 Java 应用程序代码可从中获得 GitHub。要下载应用程序代码，请执行以下操作：

1. 使用以下命令克隆远程存储库：

```
git clone https://github.com/aws-samples/amazon-kinesis-data-analytics-examples.git
```

2. 导航到 `amazon-kinesis-data-analytics-java-examples/GettingStarted_1_6` 目录。

请注意有关应用程序代码的以下信息：

- [项目对象模型 \(pom.xml\)](#) 文件包含有关应用程序的配置和依赖项的信息，包括 Managed Service for Apache Flink 库。
- `BasicStreamingJob.java` 文件包含定义应用程序功能的 `main` 方法。
- 应用程序使用 Kinesis 源从源流中进行读取。以下代码段创建 Kinesis 源：

```
return env.addSource(new FlinkKinesisConsumer<>(inputStreamName,  
        new SimpleStringSchema(), inputProperties));
```

- 您的应用程序使用 `StreamExecutionEnvironment` 对象创建源和接收连接器以访问外部资源。
- 该应用程序将使用静态属性创建源和接收连接器。要使用动态应用程序属性，请使用 `createSourceFromApplicationProperties` 和 `createSinkFromApplicationProperties` 方法以创建连接器。这些方法读取应用程序的属性来配置连接器。

有关运行时属性的更多信息，请参阅[运行时属性](#)。

编译应用程序代码

在本节中，您使用 Apache Maven 编译器创建应用程序的 Java 代码。有关安装 Apache Maven 和 Java 开发工具包 (JDK) 的信息，请参阅[完成练习的先决条件](#)。

Note

要将 Kinesis 连接器与 1.11 之前的 Apache Flink 版本一起使用，您需要下载连接器源代码并构建该连接器，如 [Apache Flink 文档](#) 中所述。

编译应用程序代码

1. 要使用您的应用程序代码，您将其编译和打包成 JAR 文件。您可以通过两种方式之一编译和打包您的代码：

- 使用命令行 Maven 工具。在包含 pom.xml 文件的目录中通过运行以下命令创建您的 JAR 文件：

```
mvn package
```

Note

Managed Service for Apache Flink 运行时系统版本 1.0.1 不需要 `-Dflink.version` 参数；仅 1.1.0 及更高版本需要使用该参数。有关更多信息，请参阅 [the section called “指定应用程序的 Apache Flink 版本”](#)。

- 设置开发环境。有关详细信息，请参阅您的开发环境文档。

您可以作为 JAR 文件上传您的包，也可以将包压缩为 ZIP 文件并上传。如果您使用 Amazon CLI 创建应用程序，您可以指定您的代码内容类型（JAR 或 ZIP）。

2. 如果编译时出错，请验证 JAVA_HOME 环境变量设置正确。

如果应用程序成功编译，则创建以下文件：

```
target/aws-kinesis-analytics-java-apps-1.0.jar
```

上传 Apache Flink 流式处理 Java 代码

在本节中，您创建 Amazon Simple Storage Service (Amazon S3) 存储桶并上传应用程序代码。

上传应用程序代码

1. 通过 <https://console.aws.amazon.com/s3/> 打开 Amazon S3 控制台。
2. 选择 创建存储桶。
3. 在 存储桶名称 字段中输入 **ka-app-code-*<username>***。将后缀（如您的用户名）添加到存储桶名称，以使其具有全局唯一性。选择 下一步。
4. 在配置选项步骤中，让设置保持原样，然后选择下一步。

5. 在设置权限步骤中，让设置保持原样，然后选择下一步。
6. 选择 创建存储桶。
7. 在 Amazon S3 控制台中，选择 ka-app-code- <username>存储桶，然后选择上传。
8. 在选择文件步骤中，选择添加文件。导航到您在上一步中创建的 aws-kinesis-analytics-java-apps-1.0.jar 文件。选择 下一步。
9. 在设置权限步骤中，让设置保持原样。选择 下一步。
10. 在设置属性步骤中，让设置保持原样。选择上传。

您的应用程序代码现在存储在 Amazon S3 存储桶中，应用程序可以在其中访问代码。

创建并运行 Managed Service for Apache Flink

您可以使用控制台或 Amazon CLI 创建和运行 Managed Service for Apache Flink 的应用程序。

Note

当您使用控制台创建应用程序时，系统会为您创建您的 Amazon Identity and Access Management (IAM) 和 Amazon CloudWatch Logs 资源。当您使用 Amazon CLI 创建应用程序时，您可以单独创建这些资源。

主题

- [创建并运行应用程序 \(控制台\)](#)
- [创建并运行应用程序 \(Amazon CLI\)](#)

创建并运行应用程序 (控制台)

按照以下步骤，使用控制台创建、配置、更新和运行应用程序。

创建应用程序

1. 打开 Managed Service for Apache Flink 控制台，网址为 <https://console.aws.amazon.com/flink>
2. 在 Managed Service for Apache Flink 控制面板上，选择创建分析应用程序。
3. 在 Managed Service for Apache Flink - 创建应用程序页面上，提供应用程序详细信息，如下所示：
 - 对于 应用程序名称 ，输入 **MyApplication**。

- 对于描述，输入 **My java test app**。
- 对于运行时，请选择 Apache Flink。

Note

Managed Service for Apache Flink使用 Apache Flink 版本 1.8.2 或 1.6.2。

- 将版本下拉列表更改为 Apache Flink 1.6。
4. 对于访问权限，请选择 创建/更新 IAM 角色 **kinesis-analytics-MyApplication-us-west-2**。
 5. 选择创建应用程序。

Note

在使用控制台创建应用程序的 Managed Service for Apache Flink时，您可以选择为应用程序创建 IAM 角色和策略。您的应用程序使用此角色和策略访问其从属资源。这些 IAM 资源是使用您的应用程序名称和区域命名的，如下所示：

- 策略：**kinesis-analytics-service-MyApplication-us-west-2**
- 角色：**kinesisanalytics-MyApplication-us-west-2**

编辑 IAM policy

编辑 IAM policy 以添加访问 Kinesis 数据流的权限。

1. 通过 <https://console.aws.amazon.com/iam/> 打开 IAM 控制台。
2. 选择策略。选择控制台在上一部分中为您创建的 **kinesis-analytics-service-MyApplication-us-west-2** 策略。
3. 在摘要页面上，选择 编辑策略。选择 JSON 选项卡。
4. 将以下策略示例中突出显示的部分添加到策略中。将示例账户 ID (**012345678901**) 替换为您的账户 ID。

```
{
  "Version": "2012-10-17",
  "Statement": [
    {
```

```

        "Sid": "ReadCode",
        "Effect": "Allow",
        "Action": [
            "s3:GetObject",
            "s3:GetObjectVersion"
        ],
        "Resource": [
            "arn:aws:s3:::ka-app-code-username/java-getting-started-1.0.jar"
        ]
    },
    {
        "Sid": "DescribeLogGroups",
        "Effect": "Allow",
        "Action": [
            "logs:DescribeLogGroups"
        ],
        "Resource": [
            "arn:aws:logs:us-west-2:012345678901:log-group:*"
        ]
    },
    {
        "Sid": "DescribeLogStreams",
        "Effect": "Allow",
        "Action": [
            "logs:DescribeLogStreams"
        ],
        "Resource": [
            "arn:aws:logs:us-west-2:012345678901:log-group:/aws/kinesis-
analytics/MyApplication:log-stream:*"
        ]
    },
    {
        "Sid": "PutLogEvents",
        "Effect": "Allow",
        "Action": [
            "logs:PutLogEvents"
        ],
        "Resource": [
            "arn:aws:logs:us-west-2:012345678901:log-group:/aws/kinesis-
analytics/MyApplication:log-stream:kinesis-analytics-log-stream"
        ]
    },
    {
        "Sid": "ReadInputStream",

```

```

        "Effect": "Allow",
        "Action": "kinesis:*",
        "Resource": "arn:aws:kinesis:us-west-2:012345678901:stream/
ExampleInputStream"
    },
    {
        "Sid": "WriteOutputStream",
        "Effect": "Allow",
        "Action": "kinesis:*",
        "Resource": "arn:aws:kinesis:us-west-2:012345678901:stream/
ExampleOutputStream"
    }
]
}

```

配置应用程序

1. 在MyApplication页面上，选择配置。
2. 在配置应用程序页面上，提供代码位置：
 - 对于Amazon S3 存储桶，请输入**ka-app-code-*<username>***。
 - 在 Amazon S3 对象的路径中，输入**java-getting-started-1.0.jar**。
3. 在对应用程序的访问权限下，对于访问权限，选择创建/更新 IAM 角色 **kinesis-analytics-MyApplication-us-west-2**。
4. 输入以下应用程序属性和值：

组 ID	键	值
ProducerConfigProperties	flink.inputstream.initpos	LATEST
ProducerConfigProperties	aws.region	us-west-2
ProducerConfigProperties	AggregationEnabled	false

5. 在监控下，确保监控指标级别设置为应用程序。
6. 要进行CloudWatch 日志记录，请选中“启用”复选框。

7. 选择更新。

Note

当您选择启用 Amazon CloudWatch 日志时，适用于 Apache Flink 的托管服务会为您创建一个日志组和日志流。这些资源的名称如下所示：

- 日志组：`/aws/kinesis-analytics/MyApplication`
- 日志流：`kinesis-analytics-log-stream`

运行应用程序

1. 在 MyApplication 页面上，选择“运行”。确认该操作。
2. 当应用程序正在运行时，请刷新页面。控制台将显示 Application graph (应用程序图表)。

停止应用程序

在 MyApplication 页面上，选择“停止”。确认该操作。

更新应用程序

使用控制台，您可以更新应用程序设置，例如应用程序属性、监控设置，或应用程序 JAR 文件的位置和文件名。如果您需要更新应用程序代码，您还可以从 Amazon S3 存储桶重新加载应用程序 JAR。

在 MyApplication 页面上，选择配置。更新应用程序设置，然后选择更新。

创建并运行应用程序 (Amazon CLI)

在本节中，您将使用 Amazon CLI 创建和运行 Managed Service for Apache Flink 应用程序。Managed Service for Apache Flink 使用该 `kinesisanalyticsv2` Amazon CLI 命令创建 Managed Service for Apache Flink 应用程序并与之交互。

创建权限策略

首先，使用两个语句创建权限策略：一个语句授予对源流执行 `read` 操作的权限，另一个语句授予对接收器流执行 `write` 操作的权限。然后，将策略附加到 IAM 角色（下一部分中将创建此角色）。因此，在 Managed Service for Apache Flink 代入该角色时，服务具有必要的权限从源流进行读取和写入接收器流。

使用以下代码创建 AKReadSourceStreamWriteSinkStream 权限策略。将 *username* 替换为您用于创建 Amazon S3 存储桶来存储应用程序代码的用户名。将 Amazon 资源名称 (ARN) 中的账户 ID (*012345678901*) 替换为您的账户 ID。

```
{
  "Version": "2012-10-17",
  "Statement": [
    {
      "Sid": "S3",
      "Effect": "Allow",
      "Action": [
        "s3:GetObject",
        "s3:GetObjectVersion"
      ],
      "Resource": [
        "arn:aws:s3:::ka-app-code-username",
        "arn:aws:s3:::ka-app-code-username/*"
      ]
    },
    {
      "Sid": "ReadInputStream",
      "Effect": "Allow",
      "Action": "kinesis:*",
      "Resource": "arn:aws:kinesis:us-west-2:012345678901:stream/ExampleInputStream"
    },
    {
      "Sid": "WriteOutputStream",
      "Effect": "Allow",
      "Action": "kinesis:*",
      "Resource": "arn:aws:kinesis:us-west-2:012345678901:stream/ExampleOutputStream"
    }
  ]
}
```

有关创建权限策略的 step-by-step 说明，请参阅 IAM 用户指南中的[教程：创建并附加您的第一个客户托管策略](#)。

Note

要访问其他 Amazon 服务，可以使用 Amazon SDK for Java。Managed Service for Apache Flink 会自动将软件开发工具包所需的证书设置为与您的应用程序关联的服务执行 IAM 角色的证书。无需执行其他步骤。

创建 IAM 角色

在本节中，您将创建一个 IAM 角色，应用程序的 Managed Service for Apache Flink 可以代入此角色来读取源流和写入接收器流。

权限不足时，Managed Service for Apache Flink 无法访问您的串流。您通过 IAM 角色授予这些权限。每个 IAM 角色附加了两种策略。此信任策略授予 Managed Service for Apache Flink 代入该角色的权限，权限策略确定 Managed Service for Apache Flink 代入这个角色后可以执行的操作。

您将在上一部分中创建的权限策略附加到此角色。

创建 IAM 角色

1. 通过以下网址打开 IAM 控制台：<https://console.aws.amazon.com/iam/>。
2. 在导航窗格中，选择 **角色** 和 **创建角色**。
3. 在 **选择受信任实体的类型** 下，选择 **Amazon 服务**。在 **选择将使用此角色的服务** 下，选择 **Kinesis**。在 **选择您的使用案例** 下，选择 **Kinesis Analytics**。

选择下一步: 权限。

4. 在 **附加权限策略** 页面上，选择 **下一步: 审核**。在创建角色后，您可以附加权限策略。
5. 在 **创建角色** 页面上，输入 **MF-stream-rw-role** 作为角色名称。选择 **创建角色**。

现在，您已经创建了一个名为 **MF-stream-rw-role** 的新 IAM 角色。接下来，您更新角色的信任和权限策略。

6. 将权限策略附加到角色。

Note

对于本练习，Managed Service for Apache Flink 代入此角色，以便同时从 Kinesis 数据流（源）读取数据和将输出写入另一个 Kinesis 数据流。因此，您附加在上一步（[the section called “创建权限策略”](#)）中创建的策略。

- a. 在摘要页上，选择权限选项卡。
- b. 选择附加策略。
- c. 在搜索框中，输入 **AKReadSourceStreamWriteSinkStream**（您在上一部分中创建的策略）。
- d. 选择 **A K ReadSourceStreamWriteSinkStream** 策略，然后选择附加策略。

现在，您已经创建了应用程序用来访问资源的服务执行角色。记下新角色的 ARN。

有关创建角色的 step-by-step 说明，请参阅 [IAM 用户指南中的创建 IAM 角色（控制台）](#)。

创建 Managed Service for Apache Flink 应用程序

1. 将以下 JSON 代码保存到名为 `create_request.json` 的文件中。将示例角色 ARN 替换为您之前创建的角色的 ARN。将存储桶 ARN 后缀 (`username`) 替换为在前一部分中选择的后缀。将服务执行角色中的示例账户 ID (`012345678901`) 替换为您的账户 ID。

```
{
  "ApplicationName": "test",
  "ApplicationDescription": "my java test app",
  "RuntimeEnvironment": "FLINK-1_6",
  "ServiceExecutionRole": "arn:aws:iam::012345678901:role/MF-stream-rw-role",
  "ApplicationConfiguration": {
    "ApplicationCodeConfiguration": {
      "CodeContent": {
        "S3ContentLocation": {
          "BucketARN": "arn:aws:s3:::ka-app-code-username",
          "FileKey": "java-getting-started-1.0.jar"
        }
      },
      "CodeContentType": "ZIPFILE"
    },
    "EnvironmentProperties": {
      "PropertyGroups": [
        {
          "PropertyGroupId": "ProducerConfigProperties",
          "PropertyMap": {
            "flink.stream.initpos": "LATEST",
            "aws.region": "us-west-2",
            "AggregationEnabled": "false"
          }
        }
      ]
    }
  }
}
```

```
    }
  },
  {
    "PropertyGroupId": "ConsumerConfigProperties",
    "PropertyMap" : {
      "aws.region" : "us-west-2"
    }
  }
]
}
}
```

2. 使用上述请求执行 [CreateApplication](#) 操作来创建应用程序：

```
aws kinesisanalyticstv2 create-application --cli-input-json file://
create_request.json
```

应用程序现已创建。您在下一步中启动应用程序。

启动应用程序

在本节中，您使用 [StartApplication](#) 操作来启动应用程序。

启动应用程序

1. 将以下 JSON 代码保存到名为 `start_request.json` 的文件中。

```
{
  "ApplicationName": "test",
  "RunConfiguration": {
    "ApplicationRestoreConfiguration": {
      "ApplicationRestoreType": "RESTORE_FROM_LATEST_SNAPSHOT"
    }
  }
}
```

2. 使用上述请求执行 [StartApplication](#) 操作来启动应用程序：

```
aws kinesisanalyticstv2 start-application --cli-input-json file://start_request.json
```

应用程序正在运行。您可以在亚马逊 CloudWatch 控制台上查看托管服务的 Apache Flink 指标，以验证应用程序是否正常运行。

停止应用程序

在本节中，您使用 [StopApplication](#) 操作来停止应用程序。

停止应用程序

1. 将以下 JSON 代码保存到名为 `stop_request.json` 的文件中。

```
{
  "ApplicationName": "test"
}
```

2. 使用下面的请求执行 [StopApplication](#) 操作来停止应用程序：

```
aws kinesisanalyticstv2 stop-application --cli-input-json file://stop_request.json
```

应用程序现已停止。

添加 CloudWatch 日志选项

您可以使用将 Amazon CloudWatch 日志流 Amazon CLI 添加到您的应用程序中。有关在应用程序中使用 CloudWatch Logs 的信息，请参阅 [the section called “设置日志记录”](#)。

更新环境属性

在本节中，您使用 [UpdateApplication](#) 操作更改应用程序的环境属性，而无需重新编译应用程序代码。在该示例中，您更改源流和目标流的区域。

更新应用程序的环境属性

1. 将以下 JSON 代码保存到名为 `update_properties_request.json` 的文件中。

```
{"ApplicationName": "test",
  "CurrentApplicationVersionId": 1,
  "ApplicationConfigurationUpdate": {
    "EnvironmentPropertyUpdates": {
      "PropertyGroups": [
        {
```

```

    "PropertyGroupId": "ProducerConfigProperties",
    "PropertyMap" : {
      "flink.stream.initpos" : "LATEST",
      "aws.region" : "us-west-2",
      "AggregationEnabled" : "false"
    }
  },
  {
    "PropertyGroupId": "ConsumerConfigProperties",
    "PropertyMap" : {
      "aws.region" : "us-west-2"
    }
  }
]
}
}
}

```

2. 使用前面的请求执行 [UpdateApplication](#) 操作以更新环境属性：

```
aws kinesisanalyticstv2 update-application --cli-input-json file://
update_properties_request.json
```

更新应用程序代码

在您需要使用新版本的代码包更新应用程序代码时，您可以使用 [UpdateApplication](#) Amazon CLI 操作。

要使用 Amazon CLI，请从 Amazon S3 存储桶中删除以前的代码包，上传新版本，然后调用 `UpdateApplication` 并指定相同的 Amazon S3 存储桶和对象名称。应用程序将使用新的代码包重新启动。

以下示例 `UpdateApplication` 操作请求重新加载应用程序代码并重新启动应用程序。将 `CurrentApplicationVersionId` 更新为当前的应用程序版本。您可以使用 `ListApplications` 或 `DescribeApplication` 操作检查当前的应用程序版本。将存储桶名称后缀 (`<###>`) 更新为在 [the section called “创建两个 Amazon Kinesis Data Streams”](#) 一节中选择的后缀。

```
{
  "ApplicationName": "test",
  "CurrentApplicationVersionId": 1,
  "ApplicationConfigurationUpdate": {
```

```
    "ApplicationCodeConfigurationUpdate": {
      "CodeContentUpdate": {
        "S3ContentLocationUpdate": {
          "BucketARNUpdate": "arn:aws:s3:::ka-app-code-username",
          "FileKeyUpdate": "java-getting-started-1.0.jar"
        }
      }
    }
  }
}
```

步骤 4：清理 Amazon 资源

本节包含清理在入门教程中创建的 Amazon 资源的过程。

本主题包含下列部分：

- [删除 Managed Service for Apache Flink 应用程序](#)
- [删除您的 Kinesis 数据流](#)
- [删除您的 Amazon S3 对象和存储桶](#)
- [删除您的 IAM 资源](#)
- [删除您的 CloudWatch 资源](#)

删除 Managed Service for Apache Flink 应用程序

1. 打开 Kinesis 控制台，网址为：<https://console.aws.amazon.com/kinesis>。
2. 在“适用于 Apache Flink 的托管服务”面板中，选择 MyApplication
3. 选择配置。
4. 在 Snapshots (快照) 部分中，选择 Disable (禁用)，然后选择 Update (更新)。
5. 在应用程序的页面中，选择 删除，然后确认删除。

删除您的 Kinesis 数据流

1. 打开 Managed Service for Apache Flink 控制台，网址为 <https://console.aws.amazon.com/flink>
2. 在 Kinesis Data Streams 面板中，ExampleInputStream 选择。
3. 在该 ExampleInputStream 页面中，选择“删除 Kinesis Stream”，然后确认删除。
4. 在 Kinesis 直播页面中 ExampleOutputStream，选择，选择操作，选择删除，然后确认删除。

删除您的 Amazon S3 对象和存储桶

1. 打开 Amazon S3 控制台，网址为：<https://console.aws.amazon.com/s3/>。
2. 选择 ka-app-code- 存储桶。 <username>
3. 选择 删除，然后输入存储桶名称以确认删除。

删除您的 IAM 资源

1. 通过 <https://console.aws.amazon.com/iam/> 打开 IAM 控制台。
2. 在导航栏中，选择策略。
3. 在筛选条件控件中，输入 kinesis。
4. 选择 kinesis-analytics-service--us-MyApplication west-2 策略。
5. 选择 策略操作，然后选择 删除。
6. 在导航栏中，选择 角色。
7. 选择 kinesis-analytics-us-west-2 角色 MyApplication。
8. 选择 删除角色，然后确认删除。

删除您的 CloudWatch 资源

1. 打开 CloudWatch 控制台，[网址为 https://console.aws.amazon.com/cloudwatch/](https://console.aws.amazon.com/cloudwatch/)。
2. 在导航栏中，选择 日志。
3. 选择 /aws/kinesis-analytics/ 日志组 MyApplication。
4. 选择 删除日志组，然后确认删除。

Apache Flink 设置

Managed Service for Apache Flink 是 Apache Flink 框架的实现。Managed Service for Apache Flink 使用本节中描述的默认值。其中一些值可以由 Managed Service for Apache Flink 应用程序在代码中设置，而其他值则无法更改。

本主题包含下列部分：

- [Apache Flink 配置。](#)
- [状态后端](#)
- [检查点](#)
- [保存点](#)
- [堆大小](#)
- [缓冲区消胀](#)
- [可修改的 Flink 配置属性](#)
- [查看已配置的 Flink 属性](#)

Apache Flink 配置。

Managed Service for Apache Flink 提供了默认 Flink 配置，包括 Apache Flink 为大多数属性推荐的值和一些基于常见应用程序配置文件的推荐值。有关 Flink 配置的更多信息，请参阅 [Flink 配置](#)。服务提供的默认配置适用于大多数应用程序。但是，如果您需要调整 Flink 配置属性以提高某些具有高并行度、高内存和状态使用率的应用程序的性能，或者需要在 Apache Flink 中启用新的调试功能，则可以通过请求支持案例来更改某些属性。有关更多信息，请参阅 [Amazon 支持中心](#)。您可以使用 [Apache Flink 控制面板检查应用程序](#) 的当前配置。

状态后端

Managed Service for Apache Flink 将瞬态数据存储于状态后端。Managed Service for Apache Flink 使用 RocksDBStateBackend。调用 `setStateBackend` 以设置不同的后端无效。

我们在状态后端上启用以下功能：

- 增量状态后端快照
- 异步状态后端快照

- 本地检查点恢复

在 Managed Service for Apache Flink 中，该 `state.backend.rocksdb.ttl.compaction.filter.enabled` 配置默认处于启用状态。通过使用该筛选条件，您可以更新应用程序代码以启用压缩清理策略。有关更多信息，请参阅 [Apache Flink 文档](#) 中的 [Flink 1.8.0 中的状态 TTL](#)。

有关状态后端的更多信息，请参阅 [Apache Flink 文档中的状态后端](#)。

检查点

Managed Service for Apache Flink 使用具有以下值的默认检查点配置。可以更改其中的一些值。您必须将 [CheckpointConfiguration.ConfigurationType](#) 设置为 CUSTOM Managed Service for Apache Flink，才能使用修改的检查点值。

设置	是否可以修改？	操作方法	默认值
CheckpointingEnabled	可修改	创建应用程序 更新应用程序 Amazon CloudFormation	True
CheckpointInterval	可修改	创建应用程序 更新应用程序 Amazon CloudFormation	60000
MinPauseBetweenCheckpoints	可修改	创建应用程序 更新应用程序 Amazon CloudFormation	5000
未对齐的检查点	可修改	支持案例	False

设置	是否可以修改？	操作方法	默认值
并发检查点数	不能修改	不适用	1
检查点模式	不能修改	不适用	恰好一次
检查点保留策略	不能修改	不适用	失败时
检查点超时	不能修改	不适用	60 分钟
保留的最大检查点数	不能修改	不适用	1
重新启动策略	不能修改	不适用	固定延迟，每 10 秒无限次重试。
检查点和保存点位置	不能修改	不适用	我们将持久的检查点和保存点数据存储到服务拥有的 S3 存储桶中。
状态后端内存阈值	不能修改	不适用	1048576

保存点

默认情况下，从保存点中还原时，恢复操作尝试将保存点的所有状态映回到用于还原的程序。如果删除了一个操作符，默认情况下，从包含与缺少的操作符对应的数据的保存点中还原将失败。通过将应用程序 [FlinkRunConfiguration](#) 的 `AllowNonRestoredState` 参数设置为 `true`，可以允许操作成功。这样，恢复操作就可以跳过无法映射到新程序的状态。

有关更多信息，请参阅 [Apache Flink 文档](#) 中的 [Allowing Non-Restored State](#) (允许未还原状态)。

堆大小

Managed Service for Apache Flink 为每个 KPU 分配 3 GiB JVM 堆，并为本机代码分配保留 1 GiB。有关增加应用程序容量的信息，请参阅 [the section called “扩展”](#)。

有关 JVM 堆大小的更多信息，请参阅 [Apache Flink 文档](#) 中的 [配置](#)。

缓冲区消胀

缓冲区消胀可以帮助具有高背压的应用。如果您的应用程序遇到检查点/保存点失败，则启用此功能可能会很有用。为此，请申请[支持案例](#)。

有关更多信息，请参阅 [Apache Flink 文档](#) 中的 [缓冲区消胀机制](#)。

可修改的 Flink 配置属性

以下是您可以使用[支持案例](#)修改的 Flink 配置设置。通过指定应用程序前缀，您可以一次修改多个属性，也可以同时修改多个应用程序的属性。如果您要修改此列表之外的其他 Flink 配置属性，请根据您的具体情况指定确切的属性。

容错能力

```
restart-strategy:
```

```
restart-strategy.fixed-delay.delay:
```

检查点和状态后端

```
state.backend:
```

```
state.backend.fs.memory-threshold:
```

```
state.backend.incremental:
```

检查点

```
execution.checkpointing.unaligned:
```

RocksDB 原生指标

RocksDB 原生指标不会提供给 CloudWatch。启用后，可以通过 Flink 控制面板或使用自定义工具通过 Flink REST API 访问这些指标。

[Managed Service for Apache Flink 使客户能够使用 创建应用程序 PresignedUrl API 以只读模式访问最新的 Flink REST API \(或您正在使用的支持的版本 \)](#)。此 API 由 Flink 自己的控制面板使用，但也可以由自定义监控工具使用。

state.backend.rocksdb.compaction.style:
state.backend.rocksdb.memory.partitioned-index-filters:
state.backend.rocksdb.metrics.actual-delayed-write-rate:
state.backend.rocksdb.metrics.background-errors:
state.backend.rocksdb.metrics.block-cache-capacity:
state.backend.rocksdb.metrics.block-cache-pinned-usage:
state.backend.rocksdb.metrics.block-cache-usage:
state.backend.rocksdb.metrics.column-family-as-variable:
state.backend.rocksdb.metrics.compaction-pending:
state.backend.rocksdb.metrics.cur-size-active-mem-table:
state.backend.rocksdb.metrics.cur-size-all-mem-tables:
state.backend.rocksdb.metrics.estimate-live-data-size:
state.backend.rocksdb.metrics.estimate-num-keys:
state.backend.rocksdb.metrics.estimate-pending-compaction-bytes:
state.backend.rocksdb.metrics.estimate-table-readers-mem:
state.backend.rocksdb.metrics.is-write-stopped:
state.backend.rocksdb.metrics.mem-table-flush-pending:
state.backend.rocksdb.metrics.num-deletes-active-mem-table:
state.backend.rocksdb.metrics.num-deletes-imm-mem-tables:
state.backend.rocksdb.metrics.num-entries-active-mem-table:
state.backend.rocksdb.metrics.num-entries-imm-mem-tables:
state.backend.rocksdb.metrics.num-immutable-mem-table:
state.backend.rocksdb.metrics.num-live-versions:

```
state.backend.rocksdb.metrics.num-running-compactions:
```

```
state.backend.rocksdb.metrics.num-running-flushes:
```

```
state.backend.rocksdb.metrics.num-snapshots:
```

```
state.backend.rocksdb.metrics.size-all-mem-tables:
```

```
state.backend.rocksdb.thread.num:
```

高级状态后端选项

```
state.storage.fs.memory-threshold:
```

完整的 TaskManager 选项

```
task.cancellation.timeout:
```

```
taskmanager.jvm-exit-on-oom:
```

```
taskmanager.numberOfTaskSlots:
```

```
taskmanager.slot.timeout:
```

```
taskmanager.network.memory.fraction:
```

```
taskmanager.network.memory.max:
```

```
taskmanager.network.request-backoff.initial:
```

```
taskmanager.network.request-backoff.max:
```

```
taskmanager.network.memory.buffer-debloat.enabled:
```

```
taskmanager.network.memory.buffer-debloat.period:
```

```
taskmanager.network.memory.buffer-debloat.samples:
```

```
taskmanager.network.memory.buffer-debloat.threshold-percentages:
```

内存配置

```
taskmanager.memory.jvm-metaspace.size:
```

`taskmanager.memory.jvm-overhead.fraction:`

`taskmanager.memory.jvm-overhead.max:`

`taskmanager.memory.managed.consumer-weights:`

`taskmanager.memory.managed.fraction:`

`taskmanager.memory.network.fraction:`

`taskmanager.memory.network.max:`

`taskmanager.memory.segment-size:`

`taskmanager.memory.task.off-heap.size:`

RPC /Akka

`akka.ask.timeout:`

`akka.client.timeout:`

`akka.framesize:`

`akka.lookup.timeout:`

`akka.tcp.timeout:`

客户端

`client.timeout:`

高级集群选项

`cluster.intercept-user-system-exit:`

`cluster.processes.halt-on-fatal-error:`

文件系统配置

`fs.s3.connection.maximum:`

`fs.s3a.connection.maximum:`

`fs.s3a.threads.max:`

`s3.upload.max.concurrent.uploads:`

高级容错选项

`heartbeat.timeout:`

`jobmanager.execution.failover-strategy:`

内存配置

`jobmanager.memory.heap.size:`

指标

`metrics.latency.interval:`

REST 端点和客户端的高级选项

`rest.flamegraph.enabled:`

`rest.server.numThreads:`

高级SSL 安全选项

`security.ssl.internal.handshake-timeout:`

高级计划选项

`slot.request.timeout:`

Flink Web 用户界面的高级选项

`web.timeout:`

查看已配置的 Flink 属性

您可以通过 Apache Flink 控制面板查看自己配置或通过[支持案例](#)请求修改的 Apache Flink 属性，并按照以下步骤操作：

1. 前往 Flink 控制面板
2. 在左侧导航窗格中选择 Job Manager。
3. 选择“配置”查看 Flink 属性列表。

配置 Managed Service for Apache Flink，以访问 Amazon VPC 中的资源

您可以配置 Managed Service for Apache Flink 应用程序以连接到您的账户的虚拟私有云 (VPC) 中的私有子网。使用 Amazon Virtual Private Cloud (Amazon VPC) 为资源 (如数据库、缓存实例或内部服务) 创建私有网络。将应用程序连接到 VPC 以在执行期间访问私有资源。

本主题包含下列部分：

- [Amazon VPC 概念](#)
- [VPC 应用程序权限](#)
- [VPC 连接的 Managed Service for Apache Flink 应用程序的互联网和服务访问](#)
- [Managed Service for Apache Flink VPC API](#)
- [示例：使用 VPC 访问 Amazon MSK 集群中的数据](#)

Amazon VPC 概念

Amazon VPC 是 Amazon EC2 的网络层。如果您不熟悉 Amazon EC2，请参阅适用于 Linux 实例的 Amazon EC2 用户指南中的 [什么是 Amazon EC2？](#) 以了解简要说明。

以下是 VPC 的主要概念：

- 虚拟私有云 (VPC) 是仅适用于您的 Amazon 账户的虚拟网络。
- 子网是您的 VPC 内的 IP 地址范围。
- 路由表 包含一组称为“路由”的规则，它们用于确定将网络流量发送到何处。
- Internet 网关 是一种横向扩展、冗余且高度可用的 VPC 组件，支持在 VPC 中的实例和 Internet 之间进行通信。因此它不会对网络流量造成可用性风险或带宽限制。
- 通过使用 VPC 终端节点，您可以将 VPC 私密地连接到支持的 Amazon 服务和 VPC 终端节点服务 (由 PrivateLink 提供支持)，而无需使用 Internet 网关、NAT 设备、VPN 连接或 Amazon Direct Connect 连接。VPC 中的实例无需公有 IP 地址便可与服务中的资源通信。VPC 和其他服务之间的通信不会离开 Amazon 网络。

有关 Amazon VPC 服务的更多信息，请参阅 [《Amazon Virtual Private Cloud \(VPC\) 用户指南》](#)。

Managed Service for Apache Flink在应用程序的 VPC 配置中提供的子网之一中创建[弹性网络接口](#)。在 VPC 子网中创建的弹性网络接口数可能会有所不同，具体取决于应用程序的并行度和每个 KPU 的并行度。有关应用程序扩展的更多信息，请参阅[扩展](#)。

Note

SQL 应用程序不支持 VPC 配置。

Note

Managed Service for Apache Flink管理具有 VPC 配置的应用程序的检查点和快照状态。

VPC 应用程序权限

本节介绍了应用程序与 VPC 一起使用时所需的权限策略。有关使用权限策略的更多信息，请参阅[Amazon Managed Service for Apache Flink 的身份和访问管理](#)。

以下权限策略为应用程序授予与 VPC 交互所需的权限。要使用该权限策略，请将其添加到应用程序的执行角色中。

用于访问 Amazon VPC 的权限策略

```
{
  "Version": "2012-10-17",
  "Statement": [
    {
      "Sid": "VPCReadOnlyPermissions",
      "Effect": "Allow",
      "Action": [
        "ec2:DescribeVpcs",
        "ec2:DescribeSubnets",
        "ec2:DescribeSecurityGroups",
        "ec2:DescribeDhcpOptions"
      ],
      "Resource": "*"
    },
    {
      "Sid": "ENIReadWritePermissions",
      "Effect": "Allow",

```

```
"Action": [  
  "ec2:CreateNetworkInterface",  
  "ec2:CreateNetworkInterfacePermission",  
  "ec2:DescribeNetworkInterfaces",  
  "ec2>DeleteNetworkInterface"  
],  
"Resource": "*" ]  
}
```

Note

在使用控制台指定应用程序资源（例如 CloudWatch Logs 或 Amazon VPC）时，控制台修改应用程序执行角色以授权访问这些资源。只有在不使用控制台创建应用程序时，您才需要手动修改应用程序的执行角色。

VPC 连接的 Managed Service for Apache Flink 应用程序的互联网和服务访问

默认情况下，在将 Managed Service for Apache Flink 的应用程序连接到您的账户中的 VPC 时，它无法访问 Internet，除非 VPC 提供了访问权限。如果应用程序需要访问 Internet，则需要满足以下条件：

- Managed Service for Apache Flink 应用程序只能配置私有子网。
- VPC 必须在公有子网中包含 NAT 网关或实例。
- 出站流量必须具有从私有子网到公有子网中的 NAT 网关的路由。

Note

一些服务提供了 [VPC 终端节点](#)。您可以使用 VPC 端点从 VPC 内连接到 Amazon 服务，而无需互联网访问权限。

子网是公有还是私有子网取决于其路由表。每个路由表具有一个默认路由，它确定具有公有目标的数据包的下一跃点。

- 对于私有子网：默认路由指向 NAT 网关 (nat-...) 或 NAT 实例 (eni-...)。
- 对于公有子网：默认路由指向 Internet 网关 (igw-...)。

在为 VPC 配置一个公有子网（具有 NAT）以及一个或多个私有子网后，请执行以下操作以标识私有子网和公有子网：

- 在 VPC 控制台的导航窗格中，选择 Subnets (子网)。
- 选择一个子网，然后选择 Route Table (路由表) 选项卡。验证默认路由：
 - 公有子网：目的地：0.0.0.0/0，目标：igw-...
 - 私有子网：目的地：0.0.0.0/0，目标：nat-... 或 eni-...

要将 Managed Service for Apache Flink 应用程序与私有子网关联：

- 打开 Managed Service for Apache Flink 控制台，网址为 <https://console.aws.amazon.com/flink>
- 在 Managed Service for Apache Flink 应用程序页面上，选择您的应用程序，然后选择应用程序详细信息。
- 在应用程序页面上，选择 Configure (配置)。
- 在 VPC Connectivity (VPC 连接) 部分中，选择要与您的应用程序关联的 VPC。选择与您的 VPC 关联的子网和安全组，您希望应用程序使用它们访问 VPC 资源。
- 选择更新。

相关信息

[创建具有公有和私有子网的 VPC](#)

[NAT 网关基础知识](#)

Managed Service for Apache Flink VPC API

使用以下 Managed Service for Apache Flink API 操作来管理应用程序的 VPC。有关使用 Managed Service for Apache Flink API 的信息，请参阅[API 示例代码](#)。

创建应用程序

在创建期间，可以使用 [创建应用程序](#) 操作将 VPC 配置添加到应用程序中。

CreateApplication 操作的以下示例请求代码在创建应用程序时包括 VPC 配置：

```
{
  "ApplicationName": "MyApplication",
  "ApplicationDescription": "My-Application-Description",
  "RuntimeEnvironment": "FLINK-1_15",
  "ServiceExecutionRole": "arn:aws:iam::123456789123:role/myrole",
  "ApplicationConfiguration": {
    "ApplicationCodeConfiguration": {
      "CodeContent": {
        "S3ContentLocation": {
          "BucketARN": "arn:aws:s3:::mybucket",
          "FileKey": "myflink.jar",
          "ObjectVersion": "AbCdEfGhIjKlMnOpQrStUvWxYz12345"
        }
      },
      "CodeContentType": "ZIPFILE"
    },
    "FlinkApplicationConfiguration": {
      "ParallelismConfiguration": {
        "ConfigurationType": "CUSTOM",
        "Parallelism": 2,
        "ParallelismPerKPU": 1,
        "AutoScalingEnabled": true
      }
    },
    "VpcConfigurations": [
      {
        "SecurityGroupIds": [ "sg-0123456789abcdef0" ],
        "SubnetIds": [ "subnet-0123456789abcdef0" ]
      }
    ]
  }
}
```

AddApplicationVpcConfiguration

在创建应用程序后，可以使用 [AddApplicationVpcConfiguration](#) 操作将 VPC 配置添加到应用程序中。

AddApplicationVpcConfiguration 操作的以下示例请求代码将 VPC 配置添加到现有应用程序中：

```
{
```

```
"ApplicationName": "MyApplication",
"CurrentApplicationVersionId": 9,
"VpcConfiguration": {
  "SecurityGroupIds": [ "sg-0123456789abcdef0" ],
  "SubnetIds": [ "subnet-0123456789abcdef0" ]
}
}
```

DeleteApplicationVpcConfiguration

可以使用 [DeleteApplicationVpcConfiguration](#) 操作从应用程序中删除 VPC 配置。

AddApplicationVpcConfiguration 操作的以下示例请求代码从应用程序中删除现有的 VPC 配置：

```
{
  "ApplicationName": "MyApplication",
  "CurrentApplicationVersionId": 9,
  "VpcConfigurationId": "1.1"
}
```

UpdateApplication

可以使用 [UpdateApplication](#) 操作同时更新应用程序的所有 VPC 配置。

UpdateApplication 操作的以下示例请求代码更新应用程序的所有 VPC 配置：

```
{
  "ApplicationConfigurationUpdate": {
    "VpcConfigurationUpdates": [
      {
        "SecurityGroupIdUpdates": [ "sg-0123456789abcdef0" ],
        "SubnetIdUpdates": [ "subnet-0123456789abcdef0" ],
        "VpcConfigurationId": "2.1"
      }
    ]
  },
  "ApplicationName": "MyApplication",
  "CurrentApplicationVersionId": 9
}
```

示例：使用 VPC 访问 Amazon MSK 集群中的数据

有关如何从 VPC 上的 Amazon MSK 集群中访问数据的完整教程，请参阅 [MSK 复制](#)。

Managed Service for Apache Flink的故障排除

以下内容可以帮助您解决可能遇到的 Amazon Managed Service for Apache Flink 问题。

主题

- [开发排查的问题](#)
- [运行时问题排查](#)

开发排查的问题

主题

- [Apache Flink Flame 图表](#)
- [EFO 连接器的凭据提供程序问题 1.15.2](#)
- [带有不支持的 Kinesis 连接器的应用程序](#)
- [编译错误：“无法解析项目的依赖项”](#)
- [无效的选项：“kinesisanalyticsv2”](#)
- [UpdateApplication 操作不是在重新加载应用程序代码](#)
- [S3 StreamingFileSink FileNotFoundExceptions](#)
- [FlinkKafkaConsumer 使用 savepoint 停止时出现问题](#)
- [Flink 1.15 异步接收器死锁](#)
- [Amazon Kinesis Data Streams 源在重新分片期间处理失序](#)

Apache Flink Flame 图表

默认情况下，支持火焰图的 Managed Service for Apache Flink版本中的应用程序处于启用状态。如[Flink文档中所述](#)，[如果您保持图形处于打开状态](#)，Flame Graphs可能会影响应用程序的性能。

如果您想为应用程序禁用 Flame Graphs，请创建一个案例，请求为您的应用程序 ARN 禁用该图表。有关更多信息，请参阅[Amazon 支持中心](#)。

EFO 连接器的凭据提供程序问题 1.15.2

1.15.2 之前的 Kinesis Data Streams EFO 连接器版本存在一个[已知问题](#)，其中FlinkKinesisConsumer不符合配置。Credential Provider由于该问题，有效的配置被忽

略，这会导致使用AUTO凭据提供程序。这可能会导致使用 EFO 连接器跨账户访问 Kinesis 时出现问题。

要解决此错误，请使用 EFO 连接器版本 1.15.3 或更高版本。

带有不支持的 Kinesis 连接器的应用程序

如果应用程序使用绑定到应用程序 JAR 或存档 (ZIP) 的不支持的 Kinesis Connector 版本 (1.15.2 之前版本) ，则 [Apache Flink 1.15 版本的 Managed Service for Apache Flink 将自动拒绝应用程序的启动或更新](#)。

拒绝错误

通过提交创建/更新应用程序调用时，您将看到以下错误：

```
An error occurred (InvalidArgumentException) when calling the CreateApplication operation: An unsupported Kinesis connector version has been detected in the application. Please update flink-connector-kinesis to any version equal to or newer than 1.15.2.
For more information refer to connector fix: https://issues.apache.org/jira/browse/FLINK-23528
```

补救步骤

- 更新应用程序对的依赖关系flink-connector-kinesis。如果您使用 Maven 作为项目的构建工具，请按照以下步骤操作[更新 Maven 依赖关系](#)。如果您使用的是 Gradle，请按照[更新 Gradle 依赖关系](#)。
- 重新打包应用程序。
- 上传到 Amazon S3 存储桶
- 重新提交创建/更新申请请求，修改后的应用程序刚刚上传到 Amazon S3 存储桶。
- 如果您继续看到相同的错误消息，请重新检查您的应用程序依赖关系。如果问题仍然存在，请创建支持请求。

更新 Maven 依赖关系

1. 打开项目的pom.xml。
2. 查找项目的依赖关系。它们看起来像：

```
<project>
```



```
...  
  
<dependencies>  
  
  ...  
  
  <dependency>  
    <groupId>org.apache.flink</groupId>  
    <artifactId>flink-connector-kinesis</artifactId>  
  </dependency>  
  
  ...  
  
</dependencies>  
  
  ...  
  
</project>
```

3. 更新flink-connector-kinesis到等于或高于 1.15.2 的版本。例如：

```
<project>  
  
  ...  
  
  <dependencies>  
  
    ...  
  
    <dependency>  
      <groupId>org.apache.flink</groupId>  
      <artifactId>flink-connector-kinesis</artifactId>  
      <version>1.15.2</version>  
    </dependency>  
  
    ...  
  
  </dependencies>  
  
  ...  
  
</project>
```

更新 Gradle 依赖关系

1. 打开项目 `build.gradle` (或 `build.gradle.kts` 针对 Kotlin 应用程序)。
2. 查找项目的依赖关系。它们看起来像：

```
...  
dependencies {  
    ...  
    implementation("org.apache.flink:flink-connector-kinesis")  
    ...  
}  
...
```

3. 更新 `flink-connector-kinesis` 到等于或高于 1.15.2 的版本。例如：

```
...  
dependencies {  
    ...  
    implementation("org.apache.flink:flink-connector-kinesis:1.15.2")  
    ...  
}  
...
```

编译错误：“无法解析项目的依赖项”

要编译 Managed Service for Apache Flink 示例应用程序，您必须先下载并编译 Apache Flink Kinesis 连接器，然后将其添加到本地 Maven 存储库中。如果尚未将连接器添加到存储库中，则会显示类似下面的编译错误：

```
Could not resolve dependencies for project your project name: Failure to
find org.apache.flink:flink-connector-kinesis_2.11:jar:1.8.2 in https://
repo.maven.apache.org/maven2 was cached in the local repository, resolution will not be
reattempted until the update interval of central has elapsed or updates are forced
```

要解决该错误，您必须下载连接器的 Apache Flink 源代码（位于 <https://flink.apache.org/downloads.html> 中的版本 1.8.2）。有关如何下载、编译和安装 Apache Flink 源代码的说明，请参阅 [the section called “将 Apache Flink Kinesis Streams 连接器与之前的 Apache Flink 版本一起使用”](#)。

无效的选项：“kinesisanalyticsv2”

要使用适用于 Managed Service for Apache Flink API 的 v2，你需要最新版本的 Amazon Command Line Interface (Amazon CLI)。

有关升级 Amazon CLI 的信息，请参阅 Amazon Command Line Interface 《用户指南》中的 [升级 Amazon Command Line Interface](#)。

UpdateApplication 操作不是在重新加载应用程序代码

如果未指定 S3 对象版本，则该 [UpdateApplication](#) 操作不会重新加载具有相同文件名的应用程序代码。要使用相同的文件名重新加载应用程序代码，请在 S3 存储桶上启用版本控制，并使用 `ObjectVersionUpdate` 参数指定新的对象版本。有关在 S3 存储桶中启用对象版本控制的更多信息，请参阅 [启用或禁用版本控制](#)。

S3 StreamingFileSink FileNotFoundExceptions

如果缺少由其保存点引用的正在处理的部件文件，则从快照启动 `FileNotFoundException` 时，Managed Service for Apache Flink 应用程序可能会遇到正在进行的部分文件。出现这种故障模式时，Managed Service for Apache Flink 应用程序的操作员状态通常是不可恢复的，必须在不使用快照的情况下重新启动。SKIP_RESTORE_FROM_SNAPSHOT 参见以下示例堆栈跟踪：

```
java.io.FileNotFoundException: No such file or directory: s3://your-s3-bucket/pathj/
INSERT/2023/4/19/7/_part-2-1234_tmp_12345678-1234-1234-1234-123456789012
    at
    org.apache.hadoop.fs.s3a.S3AFileSystem.s3GetFileStatus(S3AFileSystem.java:2231)
    at
    org.apache.hadoop.fs.s3a.S3AFileSystem.innerGetFileStatus(S3AFileSystem.java:2149)
    at
    org.apache.hadoop.fs.s3a.S3AFileSystem.getFileStatus(S3AFileSystem.java:2088)
```

```
at org.apache.hadoop.fs.s3a.S3AFileSystem.open(S3AFileSystem.java:699)
at org.apache.hadoop.fs.FileSystem.open(FileSystem.java:950)
at
org.apache.flink.fs.s3hadoop.HadoopS3AccessHelper.getObject(HadoopS3AccessHelper.java:98)
at
org.apache.flink.fs.s3.common.writer.S3RecoverableMultipartUploadFactory.recoverInProgressPart
...
```

[Flink StreamingFileSink](#) 将记录写入 Flink 抽象支持的文件系统。 [FileSystem](#) 鉴于传入的流可以不受限制，因此将数据组织成大小有限的部分文件，并在写入数据时添加新文件。零件生命周期和展期政策决定了零件文件的时间、大小和命名。

Note

有关更多信息，请参阅 [文件生命周期部分](#)。

在检查点和保存指向（快照）期间，所有待处理文件都将被重命名并提交。但是，正在处理的部分文件不会提交，而是会重命名，其引用保留在检查点或保存点元数据中，以便在恢复任务时使用。这些正在处理的零件文件最终将变为“待处理”，由随后的检查点或保存点重命名并提交。

以下是缺少正在处理的零件文件的根本原因和缓解措施：

- 用于启动适用于 Apache Flink 的托管服务应用程序的陈旧快照 — 只有在应用程序停止或更新时拍摄的最近系统快照才能用于通过 Amazon S3 启动适用于 Amazon Flink 的托管服务应用程序。StreamingFileSink 为避免此类故障，请使用最新的系统快照。
- 例如，当您在停止或更新期间选择使用创建的快照 CreateSnapshot 而不是系统触发的快照时，就会发生这种情况。旧快照的保存点保留了对正在进行的部分文件的 out-of-date 引用，该文件已被后续检查点或保存点重命名并提交。
- 当系统从非最新的“停止/更新”事件中触发的快照被选中时，也会发生这种情况。例如，已禁用系统快照但已 RESTORE_FROM_LATEST_SNAPSHOT 配置的应用程序。通常，使用 Amazon S3 的 Apache Flink 应用程序的托管服务 StreamingFileSink 应始终启用和 RESTORE_FROM_LATEST_SNAPSHOT 配置系统快照。
- 已移除正在处理的部分文件 — 由于正在处理的部分文件位于 S3 存储桶中，因此其他有权访问该存储桶的组件或参与者可以将其删除。
- 当您停止应用程序的时间过长，并且您的应用程序的 savepoint 引用的正在处理的部分文件已被 [S3 存储桶 MultipartUpload](#) 生命周期策略删除时，就会发生这种情况。为避免此类故障，请确保您的 S3 Bucket MPU 生命周期策略涵盖的期限足够长，足以满足您的用例。

- 当正在处理的零件文件被手动删除或被系统的另一个组件删除时，也可能发生这种情况。为避免此类故障，请确保正在处理的零件文件不会被其他参与者或组件删除。
- 在 savepoint 之后触发自动检查点的争用条件 — 这会影响 Managed Service for Apache Flink 1.13 及以下版本。此问题已在 Managed Service for Apache Flink 1.15 版中修复；将您的应用程序迁移到 Managed Service for Apache Flink 版本 1.15 以防止再次发生。我们还建议从迁移 StreamingFileSink 到 [FileSink](#)。
- 当应用程序停止或更新时，适用于 Managed Service for Apache Flink 会触发保存点并分两步停止应用程序。如果在这两个步骤之间触发了自动检查点，则该保存点将无法使用，因为其正在处理的部分文件将被重命名并可能被提交。

FlinkKafkaConsumer 使用 savepoint 停止时出现问题

在使用旧版 FlinkKafkaConsumer 时，如果您启用了系统快照，则您的应用程序可能会陷入更新、停止或缩放状态。没有针对此[问题的](#)已发布修复程序，因此我们建议您升级到新版本 [KafkaSource](#) 以缓解此问题。

如果您在 FlinkKafkaConsumer 启用快照的情况下使用的，则当 Flink 任务在处理 savepoint API 请求时停止时，FlinkKafkaConsumer 可能会失败，并报告运行时错误。ClosedException 在这种情况下，Flink 应用程序会卡住，表现为失败的检查点。

Flink 1.15 异步接收器死锁

Apache Flink 实现 Amazon AsyncSink 接口的连接器存在一个[已知问题](#)。这会影响使用带有以下连接器的 Flink 1.15 的应用程序：

- 对于 Java 应用程序：
 - KinesisStreamsSink – org.apache.flink:flink-connector-kinesis
 - KinesisStreamsSink – org.apache.flink:flink-connector-aws-kinesis-streams
 - KinesisFirehoseSink – org.apache.flink:flink-connector-aws-kinesis-firehose
 - DynamoDbSink – org.apache.flink:flink-connector-dynamodb
- Flink SQL/TableAPI/Python 应用程序：
 - kinesis – org.apache.flink:flink-sql-connector-kinesis
 - kinesis – org.apache.flink:flink-sql-connector-aws-kinesis-streams
 - firehose – org.apache.flink:flink-sql-connector-aws-kinesis-firehose

- `dynamodb – org.apache.flink:flink-sql-connector-dynamodb`

受影响的应用程序将出现以下症状：

- Flink 任务处于RUNNING状态，但未处理数据；
- 没有任务重启；
- 检查点正在超时。

该问题是由 Amazon SDK 中的一个[错误](#)引起的，该错误导致它在使用异步HTTP客户端时不会向调用者显示某些错误。这会导致接收器无限期地等待“飞行中请求”在检查点刷新操作期间完成。

从版本 2.20.144 开始，此问题已在 Amazon SDK 中得到修复。

以下是有关如何更新受影响的连接器以在应用程序中使用新版本的 Amazon SDK 的说明：

主题

- [更新 Java 应用程序](#)
- [更新 Python 应用程序](#)

更新 Java 应用程序

按照以下步骤更新 Java 应用程序：

`flink-connector-kinesis`

如果应用程序使用 `flink-connector-kinesis`。

Kinesis 连接器使用阴影将一些依赖项（包括 Amazon SDK）打包到连接器 jar 中。要更新 Amazon SDK 版本，请按以下步骤替换这些阴影类：

Maven

1. 将 Kinesis 连接器和所需的 Amazon SDK 模块添加为项目依赖项。
2. 配置 `maven-shade-plugin`：
 - a. 在复制 Kinesis 连接器 jar 的内容时，添加过滤器以排除阴影的 Amazon SDK 类。
 - b. 按照 Kinesis 连接器的预期，添加重新定位规则，将更新的 Amazon SDK 类移到包中。

pom.xml

```
<project>
  ...
  <dependencies>
    ...
    <dependency>
      <groupId>org.apache.flink</groupId>
      <artifactId>flink-connector-kinesis</artifactId>
      <version>1.15.4</version>
    </dependency>

    <dependency>
      <groupId>software.amazon.awssdk</groupId>
      <artifactId>kinesis</artifactId>
      <version>2.20.144</version>
    </dependency>
    <dependency>
      <groupId>software.amazon.awssdk</groupId>
      <artifactId>netty-nio-client</artifactId>
      <version>2.20.144</version>
    </dependency>
    <dependency>
      <groupId>software.amazon.awssdk</groupId>
      <artifactId>sts</artifactId>
      <version>2.20.144</version>
    </dependency>
    ...
  </dependencies>
  ...
  <build>
    ...
    <plugins>
      ...
      <plugin>
        <groupId>org.apache.maven.plugins</groupId>
        <artifactId>maven-shade-plugin</artifactId>
        <version>3.1.1</version>
        <executions>
          <execution>
            <phase>package</phase>
            <goals>
```

```

        <goal>shade</goal>
    </goals>
    <configuration>
        ...
        <filters>
            ...
            <filter>
                <artifact>org.apache.flink:flink-connector-
kinesis</artifact>
                <excludes>
                    <exclude>org/apache/flink/kinesis/
shaded/software/amazon/awssdk/**</exclude>
                    <exclude>org/apache/flink/kinesis/
shaded/org/reactivestreams/**</exclude>
                    <exclude>org/apache/flink/kinesis/
shaded/io/netty/**</exclude>
                    <exclude>org/apache/flink/kinesis/
shaded/com/typesafe/netty/**</exclude>
                </excludes>
            </filter>
            ...
        </filters>
        <relocations>
            ...
            <relocation>
                <pattern>software.amazon.awssdk</pattern>

                <shadedPattern>org.apache.flink.kinesis.shaded.software.amazon.awssdk</
shadedPattern>
            </relocation>
            <relocation>
                <pattern>org.reactivestreams</pattern>

                <shadedPattern>org.apache.flink.kinesis.shaded.org.reactivestreams</
shadedPattern>
            </relocation>
            <relocation>
                <pattern>io.netty</pattern>

                <shadedPattern>org.apache.flink.kinesis.shaded.io.netty</shadedPattern>
            </relocation>
            <relocation>
                <pattern>com.typesafe.netty</pattern>

```



```
<shadedPattern>org.apache.flink.kinesis.shaded.com.typesafe.netty</shadedPattern>
    </relocation>
    ...
  </relocations>
  ...
</configuration>
</execution>
</executions>
</plugin>
...
</plugins>
...
</build>
</project>
```

Gradle

1. 将 Kinesis 连接器和所需的 Amazon SDK 模块添加为项目依赖项。
2. 调整 ShadowJar 配置：
 - a. 在复制 Kinesis 连接器 jar 的内容时，排除阴影的 Amazon SDK 类。
 - b. 将更新的 AmazonSDK 类重新定位到 Kinesis 连接器所需的包。

build.gradle

```
...
dependencies {
    ...
    flinkShadowJar("org.apache.flink:flink-connector-kinesis:1.15.4")

    flinkShadowJar("software.amazon.awssdk:kinesis:2.20.144")
    flinkShadowJar("software.amazon.awssdk:sts:2.20.144")
    flinkShadowJar("software.amazon.awssdk:netty-nio-client:2.20.144")
    ...
}
...
shadowJar {
    configurations = [project.configurations.flinkShadowJar]
```

```
exclude("org/apache/flink/kinesis/shaded/software/amazon/awssdk/**/*.*.class")
exclude("org/apache/flink/kinesis/shaded/org/reactivestreams/**/*.*.class")
exclude("org/apache/flink/kinesis/shaded/io/netty/**/*.*.class")
exclude("org/apache/flink/kinesis/shaded/com/typesafe/netty/**/*.*.class")

relocate("software.amazon.awssdk",
"org.apache.flink.kinesis.shaded.software.amazon.awssdk")
relocate("org.reactivestreams",
"org.apache.flink.kinesis.shaded.org.reactivestreams")
relocate("io.netty", "org.apache.flink.kinesis.shaded.io.netty")
relocate("com.typesafe.netty",
"org.apache.flink.kinesis.shaded.com.typesafe.netty")
}
...
```

其他受影响的连接器

如果应用程序使用其他受影响的连接器：

要更新 Amazon SDK 版本，应在项目构建配置中强制执行 SDK 版本。

Maven

将 Amazon SDK 物料清单 (BOM) 添加到 pom.xml 文件的依赖项管理部分，以强制执行项目的 SDK 版本。

pom.xml

```
<project>
  ...
  <dependencyManagement>
    <dependencies>
      ...
      <dependency>
        <groupId>software.amazon.awssdk</groupId>
        <artifactId>bom</artifactId>
        <version>2.20.144</version>
        <scope>import</scope>
        <type>pom</type>
      </dependency>
      ...
    </dependencies>
```

```
</dependencyManagement>
...
</project>
```

Gradle

添加对 AmazonSDK 物料清单 (BOM) 的平台依赖性，以强制执行项目的 SDK 版本。这需要 Gradle 5.0 或更高版本：

build.gradle

```
...
dependencies {
    ...
    flinkShadowJar(platform("software.amazon.awssdk:bom:2.20.144"))
    ...
}
...
```

更新 Python 应用程序

Python 应用程序可以通过两种不同的方式使用连接器：将连接器和其他 Java 依赖项打包为单个 uber-jar 的一部分，或者直接使用连接器 jar。要修复受 Async Sink 死锁影响的应用程序，请执行以下操作：

- 如果应用程序使用 uber jar，请按照中的说明进行操作[更新 Java 应用程序](#)。
- 要从源代码重建连接器 jar，请使用以下步骤：

从源头构建连接器：

先决条件，类似于 Flink [编译要求](#)：

- Java 11
- Maven 3.2.5

flink-sql-connector-kinesis

1. 下载 Flink 1.15.4 源代码：

```
wget https://archive.apache.org/dist/flink/flink-1.15.4/flink-1.15.4-src.tgz
```

2. 解压缩源代码：

```
tar -xvf flink-1.15.4-src.tgz
```

3. 导航到 kinesis 连接器目录

```
cd flink-1.15.4/flink-connectors/flink-connector-kinesis/
```

4. 编译并安装连接器 jar，指定所需的 Amazon SDK 版本。要加快构建速度-DskipTests，请使用跳过测试执行和-Dfast跳过其他源代码检查：

```
mvn clean install -DskipTests -Dfast -Daws.sdkv2.version=2.20.144
```

5. 导航到 kinesis 连接器目录

```
cd ../flink-sql-connector-kinesis
```

6. 编译并安装 sql 连接器 jar：

```
mvn clean install -DskipTests -Dfast
```

7. 生成的罐子将在以下网址发售：

```
target/flink-sql-connector-kinesis-1.15.4.jar
```

flink-sql-connector-aws-kinesis-streams

1. 下载 Flink 1.15.4 源代码：

```
wget https://archive.apache.org/dist/flink/flink-1.15.4/flink-1.15.4-src.tgz
```

2. 解压缩源代码：

```
tar -xvf flink-1.15.4-src.tgz
```

3. 导航到 kinesis 连接器目录

```
cd flink-1.15.4/flink-connectors/flink-connector-aws-kinesis-streams/
```

4. 编译并安装连接器 jar，指定所需的 Amazon SDK 版本。要加快构建速度-DskipTests，请使用跳过测试执行和-Dfast跳过其他源代码检查：

```
mvn clean install -DskipTests -Dfast -Daws.sdk.version=2.20.144
```

5. 导航到 kinesis 连接器目录

```
cd ../flink-sql-connector-aws-kinesis-streams
```

6. 编译并安装 sql 连接器 jar：

```
mvn clean install -DskipTests -Dfast
```

7. 生成的罐子将在以下网址发售：

```
target/flink-sql-connector-aws-kinesis-streams-1.15.4.jar
```

flink-sql-connector-aws-kinesis-firehose

1. 下载 Flink 1.15.4 源代码：

```
wget https://archive.apache.org/dist/flink/flink-1.15.4/flink-1.15.4-src.tgz
```

2. 解压缩源代码：

```
tar -xvf flink-1.15.4-src.tgz
```

3. 导航到连接器目录

```
cd flink-1.15.4/flink-connectors/flink-connector-aws-kinesis-firehose/
```

4. 编译并安装连接器 jar，指定所需的 Amazon SDK 版本。要加快构建速度-DskipTests，请使用跳过测试执行和-Dfast跳过其他源代码检查：

```
mvn clean install -DskipTests -Dfast -Daws.sdk.version=2.20.144
```

5. 导航到 sql 连接器目录

```
cd ../flink-sql-connector-aws-kinesis-firehose
```

6. 编译并安装 sql 连接器 jar :

```
mvn clean install -DskipTests -Dfast
```

7. 生成的罐子将在以下网址发售 :

```
target/flink-sql-connector-aws-kinesis-firehose-1.15.4.jar
```

flink-sql-connector-dynamodb

1. 下载 Flink 1.15.4 源代码 :

```
wget https://archive.apache.org/dist/flink/flink-connector-aws-3.0.0/flink-connector-aws-3.0.0-src.tgz
```

2. 解压缩源代码 :

```
tar -xvf flink-connector-aws-3.0.0-src.tgz
```

3. 导航到连接器目录

```
cd flink-connector-aws-3.0.0
```

4. 编译并安装连接器 jar , 指定所需的 Amazon SDK 版本。要加快构建速度-DskipTests , 请使用跳过测试执行和-Dfast跳过其他源代码检查 :

```
mvn clean install -DskipTests -Dfast -Dflink.version=1.15.4 -  
Daws.sdk.version=2.20.144
```

5. 生成的罐子将在以下网址发售 :

```
flink-sql-connector-dynamodb/target/flink-sql-connector-dynamodb-3.0.0.jar
```

Amazon Kinesis Data Streams 源在重新分片期间处理失序

当前的 FlinkKinesisConsumer 实现并未在 Kinesis 分片之间提供强有力的排序保证。这可能会导致在重新分片 Kinesis Stream 期间进行 out-of-order 处理，对于遇到处理延迟的 Flink 应用程序尤其如此。在某些情况下，例如基于事件时间的窗口运算符，事件可能会因为由此产生的延迟而被丢弃。

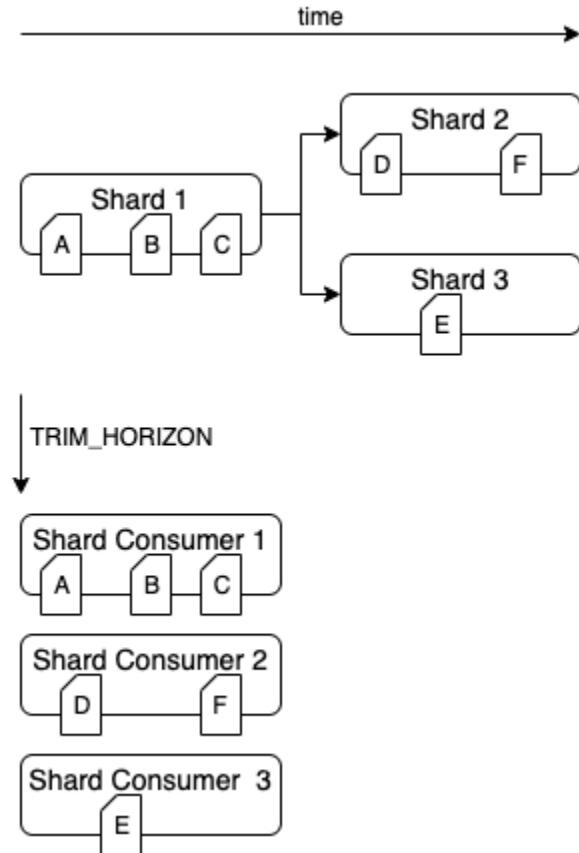

这是开源 Flink 中的一个[已知问题](#)。在连接器修复可用之前，请确保您的 Flink 应用程序在重新分区期间不会落后于 Kinesis Data Streams。通过确保 Flink 应用程序能够容忍处理延迟，您可以最大限度地减少 out-of-order 处理的影响和数据丢失的风险。

运行时问题排查

本节包含有关诊断和修复 Managed Service for Apache Flink 应用程序的运行时问题的信息。

主题

- [故障排除工具](#)
- [应用程序问题](#)
- [应用程序正在重新启动](#)
- [吞吐量太慢](#)

- [无限制的状态增长](#)
- [I/O 绑定运算符](#)
- [来自 Kinesis 数据流的上游或源限制](#)
- [检查点](#)
- [检查点操作已超时](#)
- [Apache Beam 应用程序出现检查点故障](#)
- [背压](#)
- [数据偏斜](#)
- [状态偏斜](#)
- [整合不同地区的资源](#)

故障排除工具

检测应用程序问题的主要工具是 CloudWatch 警报。使用 CloudWatch 警报，您可以为 CloudWatch 指标设置阈值，这些指标表明您的应用程序中存在错误或瓶颈情况。有关建议的 CloudWatch 告警的信息，请参阅 [在适用于 Apache Flink 的亚马逊托管服务中使用 CloudWatch 警报](#)。

应用程序问题

本节包含 Managed Service for Apache Flink 应用程序中可能遇到的错误情况的解决方案。

主题

- [应用程序停留在临时状态](#)
- [快照创建失败](#)
- [无法访问 VPC 中的资源](#)
- [在写入到 Amazon S3 存储桶时丢失数据](#)
- [应用程序处于运行状态，但未处理数据](#)
- [快照、应用程序更新或应用程序停止错误：InvalidApplicationConfigurationException](#)
- [java.nio.file.NoSuchFileException: /usr/local/openjdk-8/lib/security/cacerts](#)

应用程序停留在临时状态

如果您的应用程序处于暂时状态 (STARTING、UPDATING、STOPPING 或 AUTOSCALING)，您可以使用 [停止应用程序](#) 操作并将参数 Force 设置为 true 来停止您的应用程序。您不能强制停止处于

该DELETING状态的应用程序。或者，如果应用程序处于UPDATING或AUTOSCALING状态，则可以将回滚到之前运行的版本。回滚应用程序时，它会从上次成功的快照中加载状态数据。如果应用程序没有快照，则 Managed Service for Apache Flink会拒绝回滚请求。有关回滚应用程序的更多信息，请参阅 [RollbackApplication](#)。

Note

强制停止应用程序可能会导致数据丢失或重复。为了防止在应用程序重启期间丢失数据或重复处理数据，我们建议您经常为应用程序拍摄快照。

应用程序卡住的原因包括：

- 应用程序状态太大：应用程序状态过大或过于持久可能会导致应用程序在检查点或快照操作期间卡住。检查您的应用程序lastCheckpointDuration和lastCheckpointSize指标是否有稳步增加的值或异常高的值。
- 应用程序代码太大：验证应用程序 JAR 文件小于 512 MB。不支持超过 512 MB 的 JAR 文件。
- 应用程序快照创建失败：Managed Service for Apache Flink 在[UpdateApplication](#)或[StopApplication](#)请求期间拍摄应用程序的快照。然后，服务使用此快照状态并使用更新的应用程序配置恢复应用程序，以提供一次性处理语义。如果自动快照创建失败，请参阅[快照创建失败](#)以下内容。
- 从快照恢复失败：如果在应用程序更新中删除或更改一个操作符并尝试从快照中还原，默认情况下，如果快照包含缺少的操作符的状态数据，还原将失败。此外，应用程序将停滞在 STOPPED 或 UPDATING 状态。[要更改此行为并允许恢复成功，请将应用程序 FlinkRunConfiguration 的 allowNonRestoredState 参数更改为。 true](#)这样，恢复操作就可以跳过无法映射到新程序的状态数据。
- 应用程序初始化需要更长的时间：Managed Service for Apache Flink 在等待 Flink 任务启动时使用 5 分钟的内部超时（软设置）。如果您的任务未能在此超时时间内启动，您将看到如下所示的 CloudWatch 日志：

```
Flink job did not start within a total timeout of 5 minutes for application: %s under account: %s
```

如果您遇到上述错误，则表示您在 Flink 任务的main方法下定义的操作花费的时间超过 5 分钟，从而导致 Managed Service for Apache Flink 端的 Flink 任务创建超时。我们建议你查看 Flink JobManager 日志以及你的应用程序代码，看看方法是否会出现main这种延迟。如果没有，则需要采取措施解决问题，以便在 5 分钟内完成。

您可以使用 [ListApplications](#) 或 [DescribeApplication](#) 操作检查应用程序状态。

快照创建失败

在以下情况下，Managed Service for Apache Flink 无法拍摄快照：

- 应用程序超过快照限制。快照限制为 1,000 个。有关更多信息，请参阅[快照](#)。
- 应用程序无权访问其源或接收器。
- 应用程序代码无法正常工作。
- 应用程序遇到其他配置问题。

如果在应用程序更新期间或停止应用程序时拍摄快照时遇到异常，请将应用程序的 [ApplicationSnapshotConfiguration](#) 属性设置 `SnapshotsEnabled` 为 `false`，然后重试请求。

如果未正确配置应用程序的操作员，则快照可能会失败。有关调整运算符性能的信息，请参见[运算符扩展](#)。

在应用程序恢复正常状态后，我们建议您将应用程序的 `SnapshotsEnabled` 属性设置为 `true`。

无法访问 VPC 中的资源

如果应用程序使用在 Amazon VPC 上运行的 VPC，请执行以下操作以验证应用程序是否有权访问其资源：

- 检查 CloudWatch 日志以查找以下错误。该错误表明应用程序无法访问 VPC 中的资源：

```
org.apache.kafka.common.errors.TimeoutException: Failed to update metadata after 60000 ms.
```

如果看到该错误，请确认正确设置了路由表，并且连接器具有正确的连接设置。

有关设置和分析 CloudWatch 日志的信息，请参阅[日志记录和监控](#)。

在写入到 Amazon S3 存储桶时丢失数据

使用 Apache Flink 版本 1.6.2 将输出写入 Amazon S3 存储桶时，可能会发生一些数据丢失。在直接使用 Amazon S3 存储输出时，我们建议使用最新支持的 Apache Flink 版本。要使用 Apache Flink 1.6.2 写入到 Amazon S3 存储桶，我们建议使用 Kinesis Data Firehose。有关将 Kinesis Data Firehose 与 Managed Service for Apache Flink 结合使用的更多信息，请参阅[Kinesis Data Firehose 接收器](#)。

应用程序处于 运行 状态，但未处理数据

您可以使用 [ListApplications](#) 或 [DescribeApplication](#) 操作检查应用程序状态。如果应用程序进入 RUNNING 状态，但没有将数据写入到接收器，您可以在应用程序中添加 Amazon CloudWatch 日志流以解决该问题。有关更多信息，请参阅[使用应用程序 CloudWatch 日志记录选项](#)。日志流包含可用于解决应用程序问题的消息。

快照、应用程序更新或应用程序停止错误：InvalidApplicationConfigurationException

在快照操作期间或创建快照的操作（例如更新或停止应用程序）期间，可能会出现类似下面的错误：

```
An error occurred (InvalidApplicationConfigurationException) when calling the
UpdateApplication operation:
```

```
Failed to take snapshot for the application xxxx at this moment. The application is
currently experiencing downtime.
```

```
Please check the application's CloudWatch metrics or CloudWatch logs for any possible
errors and retry the request.
```

```
You can also retry the request after disabling the snapshots in the Managed Service for
Apache Flink console or by updating
the ApplicationSnapshotConfiguration through the Amazon SDK
```

在应用程序无法创建快照时，将会出现该错误。

如果在快照操作期间或创建快照的操作期间遇到该错误，请执行以下操作：

- 为应用程序禁用快照。[您可以在 Managed Service for Apache Flink 控制台中执行此操作，也可以使用更新应用程序操作的 SnapshotsEnabledUpdate 参数来执行此操作。](#)
- 调查无法创建快照的原因。有关更多信息，请参阅[应用程序停留在临时状态](#)。
- 在应用程序恢复正常状态时，重新启用快照。

java.nio.file.NoSuchFileException: /usr/local/openjdk-8/lib/security/cacerts

在以前的部署中更新了 SSL 信任存储库位置。请在 `ssl.truststore.location` 参数中改用以下值：

```
/usr/lib/jvm/java-11-amazon-corretto/lib/security/cacerts
```

应用程序正在重新启动

如果您的应用程序运行状况不佳，则其 Apache Flink 任务会持续失败并重新启动。本节介绍这种情况的症状和故障排除步骤。

症状

这种情况可能具有以下症状：

- 该FullRestarts指标不为零。此指标表示自您启动应用程序以来应用程序任务重新启动的次数。
- 该Downtime指标不为零。此指标表示应用程序处于FAILING或RESTARTING状态的毫秒数。
- 应用程序日志包含对RESTARTING或FAILED的状态更改。您可以使用以下 CloudWatch Logs Insights 查询来查询[分析错误：应用程序的任务相关故障](#)应用程序日志以了解这些状态变化:。

原因和解决方案

以下情况可能会导致您的应用程序变得不稳定并反复重启：

- 运算符抛出异常：如果应用程序中运算符中的任何异常未得到处理，则应用程序会进行故障转移（通过解释运算符无法处理失败）。应用程序从最新的检查点重新启动，以保持“精确一次”的处理语义。因此，Downtime在这些重启期间不为零。为了防止发生这种情况，我们建议您在应用程序代码中处理任何可重试的异常。

您可以查询应用程序日志以确定应用程序状态是否从 RUNNING 变为 FAILED，以调查发生这种情况的原因。有关更多信息，请参阅[the section called “分析错误：应用程序的任务相关故障”](#)。

- 未正确配置 Kinesis Data Streams：如果您的应用程序的源或接收器是 Kinesis 数据流，请检查[该流的](#)指标是否存在错误。ReadProvisionedThroughputExceeded WriteProvisionedThroughputExceeded

如果您看到这些错误，则可以通过增加 Kinesis 流的分片数量来增加 Kinesis 流的可用吞吐量。有关重新分片的更多信息，请参阅[如何更改 Kinesis Data Streams 中打开的分片数？](#)

- 其他源或接收器未正确配置或不可用：验证您的应用程序是否正确配置了源和接收器。检查应用程序中使用的任何源或接收器（例如其他Amazon服务、外部源或目标）是否配置良好，没有遇到读取或写入限制，或者定期不可用。

如果您的依赖服务遇到吞吐量相关的问题，请增加这些服务的可用资源，或者调查任何错误或不可用的原因。

- 未正确配置运算符：如果应用程序中其中一个运算符的线程上的工作负载分配不正确，则该运算符可能会过载，应用程序可能会崩溃。有关调整运算符并行度的信息，请参见[正确管理运算符扩展](#)
- 应用程序因使用 `DaemonException` 而失败：如果您使用的是 1.11 之前的 Apache Flink 版本，则此错误会出现在应用程序日志中。您可能需要升级到更高版本的 Apache Flink，这样才能使用 0.14 或更高版本的 KPL。
- 应用程序因 `TimeoutException`、`FlinkException` 或 `RemoteTransportException` 而失败：如果您的任务管理器崩溃，这些错误可能会出现在您的应用程序日志中。如果您的应用程序过载，您的任务管理器可能会承受 CPU 或内存资源压力，从而导致它们失败。

这些错误可能与以下内容相似：

- `java.util.concurrent.TimeoutException: The heartbeat of JobManager with id xxx timed out`
- `org.apache.flink.util.FlinkException: The assigned slot xxx was removed`
- `org.apache.flink.runtime.io.network.netty.exception.RemoteTransportException: Connection unexpectedly closed by remote task manager`

要排查 App 的问题，请检查以下内容：

- 检查您的 CloudWatch 指标，查看 CPU 或内存使用量是否出现异常峰值。
- 检查您的应用程序是否存在吞吐量问题。有关更多信息，请参阅[性能故障排除](#)。
- 检查您的应用程序日志，了解您的应用程序代码引发的未处理异常。
- 应用程序失败并出现 `jaxbanNotationModule` 未找到错误：如果您的应用程序使用 Apache Beam，但没有正确的依赖项或依赖项版本，则会发生此错误。使用 Apache Beam 的 Managed Service for Apache Flink 应用程序必须使用以下版本的依赖关系：

```
<jackson.version>2.10.2</jackson.version>
...
<dependency>
  <groupId>com.fasterxml.jackson.module</groupId>
  <artifactId>jackson-module-jaxb-annotations</artifactId>
  <version>2.10.2</version>
</dependency>
```

如果您没有提供正确的版本 `jackson-module-jaxb-annotations` 作为显式依赖项，则您的应用程序会从环境依赖项中加载该版本，并且由于版本不匹配，应用程序会在运行时崩溃。

有关将 Apache Beam 与 Managed Service for Apache Flink 结合使用的更多信息，请参阅[将 CloudFormation 与 Managed Service for Apache Flink 结合使用](#)。

- 应用程序因为 `java.io.ioException` 而失败：网络缓冲区数量不足

当应用程序没有为网络缓冲区分配足够的内存时，就会发生这种情况。网络缓冲区便于子任务之间的通信。它们用于在通过网络传输之前存储记录，也用于存储传入的数据，然后再将其解析成记录并交给子任务。所需的网络缓冲区数量直接随着任务图的并行度和复杂性而变化。有多种方法可以缓解此问题：

- 您可以配置较低的配置，`parallelismPerKpu`以便为每个子任务和网络缓冲区分配更多的内存。请注意，降低`parallelismPerKpu`会增加 KPU，从而增加成本。为避免这种情况，您可以通过将并行度降低相同的系数来保持相同数量的 KPU。
- 您可以通过减少运算符的数量或链接运算符来简化任务图，从而减少所需的缓冲区。
- 否则，您可以联系 <https://aws.amazon.com/premiumsupport/> 获取自定义网络缓冲区配置。

吞吐量太慢

如果您的应用程序处理传入的流数据速度不够快，则其性能将不佳并变得不稳定。本节介绍这种情况的症状和故障排除步骤。

症状

这种情况可能具有以下症状：

- 如果您的应用程序的数据源是 Kinesis 流，则该流的`millisBehindLatest`指标会不断增加。
- 如果您的应用程序的数据源是 Amazon MSK 集群，则该集群的使用者延迟指标会不断增加。有关更多信息，请参阅 [Amazon MSK 开发人员指南](#) 中的 [消费端延迟监控](#)。
- 如果您的应用程序的数据源是不同的服务或来源，请检查所有可用的消费者延迟指标或可用数据。

原因和解决方案

导致应用程序吞吐量缓慢的原因可能有很多。如果您的应用程序无法跟上输入的速度，请检查以下内容：

- 如果吞吐量延迟激增然后逐渐减弱，请检查应用程序是否正在重新启动。您的应用程序将在重新启动时停止处理输入，从而导致延迟激增。有关应用程序故障的更多信息，请参阅 [应用程序正在重新启动](#)。
- 如果吞吐量延迟一致，请检查您的应用程序是否针对性能进行了优化。有关优化应用程序性能的信息，请参阅 [性能故障排除](#)。

- 如果吞吐量延迟不是激增而是持续增加，并且您的应用程序已针对性能进行了优化，则必须增加应用程序资源。有关增加应用程序资源的信息，请参阅[扩展](#)。
- 如果您的应用程序从不同区域的 Kafka 集群读取数据，FlinkKafkaConsumer或者尽管KafkaSource使用者延迟很高，但大部分时间处于空闲状态（高idleTimeMsPerSecond或低CPUUtilization），则可以增加的值receive.buffer.byte，例如 2097152。有关更多信息，请参阅[自定义 MSK 配置](#)中的高延迟环境部分。

有关应用程序源中吞吐量缓慢或消费者延迟增加的故障排除步骤，请参阅[性能故障排除](#)。

无限制的状态增长

如果您的应用程序未正确处理过时的状态信息，则这些信息将不断积累并导致应用程序性能或稳定性出现问题。本节介绍这种情况的症状和故障排除步骤。

症状

这种情况可能具有以下症状：

- 该lastCheckpointDuration指标正在逐渐增加或激增。
- 该lastCheckpointSize指标正在逐渐增加或激增。

原因和解决方案

以下情况可能会导致您的应用程序积累状态数据：

- 您的应用程序保留状态数据的时间超过了所需的时间。
- 您的应用程序使用持续时间过长的窗口查询。
- 您没有为状态数据设置 TTL。有关更多信息，请参阅 [Apache Flink 文档](#)中的[状态存活时间 \(TTL\)](#)。
- 您正在运行的应用程序依赖于 Apache Beam 版本 2.25.0 或更高版本。您可以选择退出读取转换的新版本，方法是使用关键实验和值[扩展 BeamApplicationProperties](#)。use_deprecated_read有关更多信息，请参阅 [Apache Beam 文档](#)。

有时，应用程序会面临不断增加的状态规模增长，从长远来看，这是不可持续的（毕竟 Flink 应用程序可以无限期运行）。有时，这可以追溯到应用程序将数据存储于状态中，而旧信息没有正确过期。但是有时候人们对 Flink 能提供的功能抱有不合理的期望。应用程序可以在跨几天甚至几周的大时间窗口内使用聚合。除非使用允许增量聚合的 [AggregateFunctions](#)，否则 Flink 需要保持整个窗口的事件处于状态中。

此外，在使用流程函数实现自定义运算符时，应用程序需要从状态中删除业务逻辑不再需要的数据。在这种情况下，可以使用[状态存活时间](#)来根据处理时间自动使数据过期。Managed Service for Apache Flink使用增量检查点，因此状态 ttl 基于[RocksDB 压缩](#)。只有在压缩操作发生后，您才能观察到状态大小的实际缩小（由检查点大小表示）。特别是对于小于 200 MB 的检查点大小，您不太可能观察到由于状态过期而导致检查点大小缩小。但是，保存点基于不包含旧数据的状态的干净副本，因此您可以在 Managed Service for Apache Flink 中触发快照，以强制删除过期的状态。

出于调试目的，禁用增量检查点以更快地验证检查点大小是否确实减小或稳定下来（并避免 RocksDB 中压缩的影响）将很有用。不过，这需要向服务团队创建工单。

I/O 绑定运算符

最好避免在数据路径上依赖外部系统。保持参考数据集的状态通常比查询外部系统来丰富单个事件的性能要高得多。但是，有时会有一些依赖关系无法轻易移动到状态，例如，如果您想使用托管在 Amazon Sagemaker 上的机器学习模型来丰富事件。

通过网络与外部系统连接的运营商可能会成为瓶颈并造成背压。强烈建议使用[AsyncIO](#)来实现该功能，以减少单个呼叫的等待时间并避免整个应用程序变慢。

此外，对于具有 I/O 绑定运算符的应用程序，增加 Managed Service for Apache Flink 应用程序的[ParallelismPerKPU](#) 设置也是有意义的。此配置描述应用程序在其每个 Kinesis 处理单元 (KPU) 可以执行的并行子任务数。通过将值从默认值 1 增加到（比如）4，应用程序可以利用相同的资源（且成本相同），但可以扩展到并行度的 4 倍。这适用于绑定 I/O 的应用程序，但它会给未绑定 I/O 的应用程序带来额外的开销。

来自 Kinesis 数据流的上游或源限制

症状：应用程序遇到LimitExceededExceptions来自其上游源 Kinesis 数据流的问题。

潜在原因：Apache Flink 库 Kinesis 连接器的默认设置设置为从 Kinesis 数据流源读取，对于每次调用获取的最大记录数，默认设置非常激进。GetRecords默认情况下，Apache Flink 配置为每次 GetRecords 调用获取 10,000 条记录（默认情况下，此调用每 200 毫秒进行一次），尽管每个分片的限制只有 1,000 条记录。

当尝试从 Kinesis 数据流中使用时，此默认行为可能会导致限制，从而影响应用程序的性能和稳定性。

可以通过查看 CloudWatch ReadProvisionedThroughputExceeded 指标并查看该指标大于零的长期或持续时间来证实这一点。

通过看到持续的LimitExceededException错误，客户还可以在其 Managed Service for Apache Flink 应用程序的 CloudWatch 日志中看到这一点。

解决方案：客户可以采取以下两项措施之一来解决这种情况：

- 降低每次 GetRecords 调用提取的记录数的默认限制
- 客户可以在其 Managed Service for Apache Flink 应用程序中启用自适应读取。有关自适应读取功能的更多信息，请参阅[SHARD_USE_ADAPTIVE_READS](#)

检查点

检查点是 Flink 的机制，用于确保应用程序的状态具有容错性。该机制允许 Flink 在任务失败时恢复运算符的状态，并为应用程序提供与无故障执行相同的语义。使用 Managed Service for Apache Flink，应用程序的状态存储在 RocksDB 中，RocksDB 是一种嵌入式键/值存储，可将其工作状态保存在磁盘上。当使用检查点时，状态也会上传到 Amazon S3，因此，即使磁盘丢失，也可以使用该检查点来恢复应用程序状态。

有关更多信息，请参阅[状态快照的工作原理？](#)。

通过检查点检验阶段

对于 Flink 中的检查点操作员子任务，有 5 个主要阶段：

- 等待 [开始延迟] — Flink 使用插入到直播中的检查点屏障，因此此阶段的时间是操作员等待检查点屏障到达的时间。
- 对齐 [对齐持续时间]-在此阶段，子任务已到达一个屏障，但它正在等待来自其他输入流的屏障。
- Sync checkpointing [同步持续时间] — 此阶段是子任务实际捕捉操作员的状态并阻止子任务上的所有其他活动的时候。
- 异步检查点 [异步持续时间] — 此阶段的大部分时间是将状态上传到 Amazon S3 的子任务。在此阶段，子任务不再被阻止，可以处理记录。
- 确认 — 这通常是一个很短的阶段，只是子任务向工作管理器发送确认并执行任何提交消息（例如使用 Kafka sinks）。

每个阶段（确认除外）都映射到 Flink WebUI 中提供的检查点的持续时间指标，这可以帮助找出长检查点的原因。

要查看检查点上每个可用指标的确切定义，请转到[“历史记录”选项卡](#)。

正在调查

在调查较长的检查点持续时间时，要确定的最重要因素是检查点的瓶颈，即哪个操作员和子任务到达检查点的时间最长，以及该子任务的哪个阶段需要较长的时间。这可以通过任务检查点任务下的 Flink WebUI 来确定。Flink 的 Web 界面提供了有助于调查检查点问题的数据和信息。有关完整细分，请参阅[监控检查点](#)。

首先要看的是 Job 图表中每个操作员的端到端持续时间，以确定哪个操作员需要很长时间才能完成检查点并值得进一步调查。根据 Flink 文档，时长的定义是：

从触发时间戳到最近一次确认的持续时间（如果尚未收到确认，则为 n/a）。完整检查点的端到端持续时间由最后一个确认该检查点的子任务决定。这个时间通常比单个子任务实际检查状态所需的时间还要长。

检查点的其他持续时间也提供了有关时间花在何处的更精细的信息。

如果“同步持续时间”较高，则表示快照期间发生了某些事情。在此阶段 `snapshotState()`，将调用实现 `SnapshotState` 接口的类；这可能是用户代码，因此线程转储可用于对此进行调查。

如果异步持续时间过长，则表明需要花费大量时间将状态上传到 Amazon S3。如果状态很大，或者正在上传的状态文件很多，则可能会发生这种情况。如果是这样的话，那么值得研究一下应用程序是如何使用状态的，并确保尽可能使用 Flink 原生数据结构（[使用键控状态](#)）。Managed Service for Apache Flink 配置 Flink 的方式可以最大限度地减少 Amazon S3 的调用次数，从而确保调用时间不会太长。以下是操作员的检查点统计信息示例。它表明，与前面的操作员检查点统计数据相比，异步持续时间相对较长。

SubTasks:										
	End to End Duration	Checkpointed Data Size	Sync Duration	Async Duration	Processed (persisted) Data	Alignment Duration	Start Delay			
Minimum	495ms	11.1 KB	8ms	357ms	0 B (0 B)	0ms	126ms			
Average	813ms	586 KB	28ms	653ms	0 B (0 B)	0ms	126ms			
Maximum	1s	1.70 MB	69ms	1s	0 B (0 B)	1ms	128ms			
ID	Acknowledged	End to End Duration	Checkpointed Data Size	Sync Duration	Async Duration	Processed (persisted) Data	Alignment Duration	Start Delay	Unaligned Checkpoint	
0	2022-03-02 14:16:49	566ms	11.1 KB	8ms	429ms	0 B (0 B)	0ms	126ms	false	
1	2022-03-02 14:16:50	1s	1.70 MB	69ms	1s	0 B (0 B)	0ms	128ms	false	
2	2022-03-02 14:16:49	495ms	11.1 KB	8ms	357ms	0 B (0 B)	1ms	126ms	false	
Sink: Unnamed			1/1 (100%)	2022-03-02 14:16:49	131ms	0 B	0 B (0 B)			
SubTasks:										

如果启动延迟过高，则表明大部分时间都花在等待检查点屏障到达操作员身上。这表明应用程序需要一段时间来处理记录，这意味着屏障正在缓慢地流过任务图。如果 Job 受到反压或者操作员经常忙碌，通常会出现这种情况。以下是 JobGraph 的示例，其中第二个 KeyedProcess 操作员忙碌。

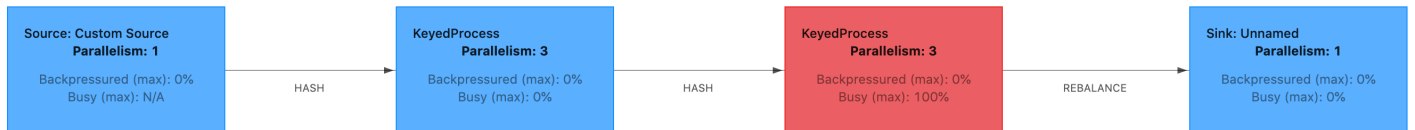

你可以使用 Flink Flame Graphs 或 TaskManager 线程转储来调查花了这么长时间的原因。一旦确定了瓶颈，就可以使用 Flame-Graphs 或 thread-dumps 对其进行进一步研究。

线程转储

线程转储是另一种调试工具，其级别略低于火焰图。线程转储输出所有线程在某个时间点的执行状态。Flink 采用 JVM 线程转储，这是 Flink 进程中所有线程的执行状态。线程的状态由线程的堆栈跟踪以及一些其他信息来呈现。火焰图实际上是使用快速连续采集的多个堆栈轨迹来构建的。该图表是由这些轨迹制成的可视化效果，便于识别常见的代码路径。

```

"KeyedProcess (1/3)#0" prio=5 Id=1423 RUNNABLE
  at app//scala.collection.immutable.Range.foreach$mVc$sp(Range.scala:154)
  at $line33.$read$$iw$$iw$ExpensiveFunction.processElement(<console>>19)
  at $line33.$read$$iw$$iw$ExpensiveFunction.processElement(<console>:14)
  at app//
org.apache.flink.streaming.api.operators.KeyedProcessOperator.processElement(KeyedProcessOperator
  at app//org.apache.flink.streaming.runtime.tasks.OneInputStreamTask
$StreamTaskNetworkOutput.emitRecord(OneInputStreamTask.java:205)
  at app//
org.apache.flink.streaming.runtime.io.AbstractStreamTaskNetworkInput.processElement(AbstractStr
  at app//
org.apache.flink.streaming.runtime.io.AbstractStreamTaskNetworkInput.emitNext(AbstractStreamTas
  at app//
org.apache.flink.streaming.runtime.io.StreamOneInputProcessor.processInput(StreamOneInputProces
  
```

...

上面是从 Flink 用户界面中获取的单个线程的线程转储片段。第一行包含有关此线程的一些一般信息，包括：

- 线程名称 `keyedProcess (1/3) #0`
- 线程的优先级 `prio=5`
- 一个唯一的线程Id `Id =1423`
- 线程状态可运行

线程的名称通常提供有关线程一般用途的信息。操作员线程可以通过其名称来识别，因为操作员线程与运算符同名，并且可以指示它与哪个子任务有关，例如，`KeyedProcess (1/3) #0` 线程来自 `Keyed Process` 运算符，来自第 1 个（共 3 个）子任务。

线程可能处于以下几种状态之一：

- 新增-线程已创建但尚未处理
- `RUNNABLE` — 线程在 CPU 上执行
- `BLOCKED` — 该线程正在等待另一个线程释放其锁定
- 等待-线程正在使用 `wait()` `join()`、或 `park()` 方法等待
- `TIMED_WAITING` — 线程正在使用睡眠、等待、加入或暂留方法等待，但等待时间最长。

Note

在 Flink 1.13 中，线程转储中单个堆栈跟踪的最大深度限制为 8。

Note

线程转储应该是调试 Flink 应用程序中性能问题的最后手段，因为线程转储可能难以读取，需要采集多个样本并进行手动分析。如果可能的话，最好使用火焰图。

Flink 中的线程转储了

在 Flink 中，可以通过选择 Flink 用户界面左侧导航栏上的“任务管理器”选项，选择特定的任务管理器，然后导航到“线程转储”选项卡来进行线程转储。线程转储可以下载、复制到你最喜欢的文本编辑器（或线程转储分析器），也可以直接在 Flink Web UI 的文本视图进行分析（但是，最后一个选项可能有点笨拙）。

要确定要使用哪个任务管理器，可以在选择特定的运算符时使用 Task Managers 选项卡的线程转储。这表明操作员正在操作员的的不同子任务上运行，并且可以在不同的任务管理器上运行。

The screenshot shows the Flink Web UI interface. On the left, a diagram of a **KeyedProcess** is displayed with a red background. It indicates **Parallelism: 3**, **Backpressured (max): 0%**, and **Busy (max): 100%**. A dashed blue arrow labeled "HASH" points to the process, and another labeled "REBALANCE" points away from it. On the right, the **TaskManagers** tab is active, showing a table with columns: Host, LOG, Bytes received, Records received, Bytes sent, Records sent, and Status. Two task managers are listed, both with a **RUNNING** status.

Host	LOG	Bytes received	Records received	Bytes sent	Records sent	Status
ip-142-151-131-22:61 21	LOG	936 B	0	0 B	0	RUNNING
ip-142-151-146-195:6 121	LOG	103 KB	1,423	71.1 KB	1,422	RUNNING

转储将由多个堆栈跟踪组成。但是，在调查垃圾场时，与操作员相关的内容是最重要的。这些可以很容易地找到，因为操作员线程与操作员线程具有相同的名称，并且可以指示它与哪个子任务有关。例如，以下堆栈跟踪来自 KeyedProcess 运算符，并且是第一个子任务。

```
"KeyedProcess (1/3)#0" prio=5 Id=595 RUNNABLE
  at app//scala.collection.immutable.Range.foreach$mVc$sp(Range.scala:155)
  at $line360.$read$$iw$$iw$ExpensiveFunction.processElement(<console>:19)
  at $line360.$read$$iw$$iw$ExpensiveFunction.processElement(<console>:14)
  at app//
org.apache.flink.streaming.api.operators.KeyedProcessOperator.processElement(KeyedProcessOperator
  at app//org.apache.flink.streaming.runtime.tasks.OneInputStreamTask
$StreamTaskNetworkOutput.emitRecord(OneInputStreamTask.java:205)
  at app//
org.apache.flink.streaming.runtime.io.AbstractStreamTaskNetworkInput.processElement(AbstractStr
  at app//
org.apache.flink.streaming.runtime.io.AbstractStreamTaskNetworkInput.emitNext(AbstractStreamTas
  at app//
org.apache.flink.streaming.runtime.io.StreamOneInputProcessor.processInput(StreamOneInputProces
```

...

如果有多个同名的运算符，这可能会变得令人困惑，但我们可以命名运算符来解决这个问题。例如：

```
....
.process(new ExpensiveFunction).name("Expensive function")
```

火焰图

Flame graphs 是一种有用的调试工具，可以可视化目标代码的堆栈轨迹，从而可以识别最常见的代码路径。它们是通过多次对堆栈轨迹进行采样来创建的。火焰图的 x 轴显示不同的堆栈配置文件，而 y 轴显示堆栈深度以及堆栈跟踪中的调用。火焰图中的单个矩形表示堆栈框架，框架的宽度表示它在堆栈中出现的频率。有关火焰图及其使用方法的更多详细信息，请参阅[火焰图](#)。

在 Flink 中，可以通过 Web 用户界面访问操作员的火焰图，方法是选择运算符，然后选择 FlameGraph 选项卡。收集到足够的样本后，将显示火焰图。以下是 ProcessFunction 的 FlameGraph，它花了很多时间才进行检查点。

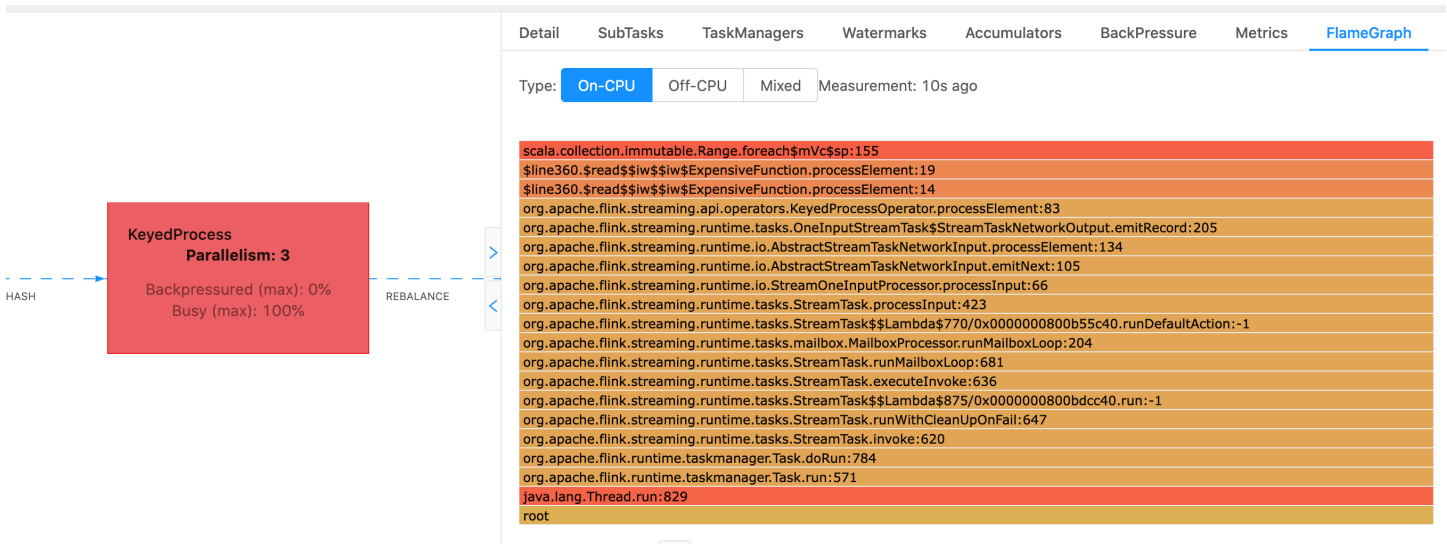

这是一个非常简单的火焰图，显示所有的 CPU 时间都花在 expensiveFunction 运算符的 foreach 视图中。processElement 您还可以获得行号，以帮助确定代码执行的哪个位置。

检查点操作已超时

如果您的应用程序未经过优化或未正确配置，则检查点可能会失败。本节介绍这种情况的症状和故障排除步骤。

症状

如果应用程序的检查点失败，则`numberOfFailedCheckpoints`将大于零。

检查点失败可能是由于直接故障（例如应用程序错误）或暂时性故障（例如应用程序资源耗尽）所致。检查您的应用程序日志和指标是否存在以下症状：

- 您的代码中存在错误。
- 访问应用程序的依赖服务时出错。
- 序列化数据时出错。如果默认序列化程序无法序列化您的应用程序数据，则应用程序将失败。有关在应用程序中使用自定义序列化器的信息，请参阅 [Apache Flink 文档中的 自定义序列化器](#)。
- 内存不足错误。
- 以下指标出现峰值或稳定增长：
 - `heapMemoryUtilization`
 - `oldGenerationGCTime`
 - `oldGenerationGCCount`
 - `lastCheckpointSize`
 - `lastCheckpointDuration`

有关监控检查点的更多信息，请参阅 [《Apache Flink 文档》](#) 中的 [监控检查点](#)。

原因和解决方案

您的应用程序日志错误消息显示了直接失败的原因。暂时性故障可能有以下原因：

- 您的应用程序的 KPU 配置不足。有关增加应用程序预置的信息，请参阅 [扩展](#)。
- 您的应用程序状态大小太大。您可以使用该`lastCheckpointSize`指标监控应用程序的状态大小。
- 您的应用程序的状态数据在密钥之间的分布不均衡。如果您的应用程序使用`KeyBy`运算符，请确保传入的数据在密钥之间平均分配。如果将大部分数据分配给单个密钥，则会造成瓶颈，从而导致故障。
- 您的应用程序面临内存或垃圾收集背压。监控应用程序的`heapMemoryUtilization`、`oldGenerationGCTime`、和`oldGenerationGCCount`是否出现峰值或稳步增加的值。

Apache Beam 应用程序出现检查点故障

如果你的 Beam 应用程序配置了 `shutdownSourcesAfterIdlems` 设置为 0ms，则检查点可能无法触发，因为任务处于“已完成”状态。本节介绍这种情况的症状和解决方法。

症状

前往 Managed Service for Apache Flink 应用程序 CloudWatch 日志，检查是否已记录以下日志消息。以下日志消息表明，由于某些任务已经完成，检查点未能触发。

```
{
  "locationInformation":
    "org.apache.flink.runtime.checkpoint.CheckpointCoordinator.onTriggerFailure(CheckpointCoordinator)",
  "logger": "org.apache.flink.runtime.checkpoint.CheckpointCoordinator",
  "message": "Failed to trigger checkpoint for job your job ID since some
tasks of job your job ID has been finished, abort the checkpoint Failure reason: Not
all required tasks are currently running.",
  "threadName": "Checkpoint Timer",
  "applicationARN": your application ARN,
  "applicationVersionId": "5",
  "messageSchemaVersion": "1",
  "messageType": "INFO"
}
```

这也可以在 Flink 控制面板上找到，其中一些任务已进入“已完成”状态，并且无法再进行检查点操作了。

Detail	SubTasks	TaskManagers	Watermarks	Accumulators	BackPressure	Metrics	FlameGraph						
ID	Bytes Received	Records Received	Bytes Sent	Records Sent	Attempt	Host	Start Time	Duration	Status	More			
0	0 B	0	0 B	0	1	sea3-ws-agg-r3-pc-1	2022-06-06 11:16:03	13m 57s	RUNNING	...			
1	0 B	0	0 B	0	1	sea3-ws-agg-r3-pc-1	2022-06-06 11:16:03	3s	FINISHED	...			
2	0 B	0	0 B	0	1	sea3-ws-agg-r3-pc-1	2022-06-06 11:16:03	3s	FINISHED	...			
3	0 B	0	0 B	0	1	sea3-ws-agg-r3-pc-1	2022-06-06 11:16:03	3s	FINISHED	...			
4	0 B	0	0 B	0	1	sea3-ws-agg-r3-pc-1	2022-06-06 11:16:03	3s	FINISHED	...			

原因

`ShutdownSourcesAfterIdlems` 是一个 Beam 配置变量，用于关闭在配置的毫秒时间内处于空闲状态的信号源。一旦源被关闭，就无法再进行检查点检查了。这可能导致[检查点失败](#)。

任务进入“已完成”状态的原因之一是 `shutdownSourcesAfterIdlems` 设置为 `0ms`，这意味着空闲的任务将立即关闭。

解决方案

要防止任务立即进入“已完成”状态，请将 `shutdownSourcesAfterIdlems` 设置为 `long.max_Value`。这可以通过两种方式完成：

- 选项 1：如果在 Managed Service for Apache Flink 应用程序配置页面中设置了光束配置，则可以添加新的密钥值来设置 `shutdpwnSourcesAfterIdlems`，如下所示：

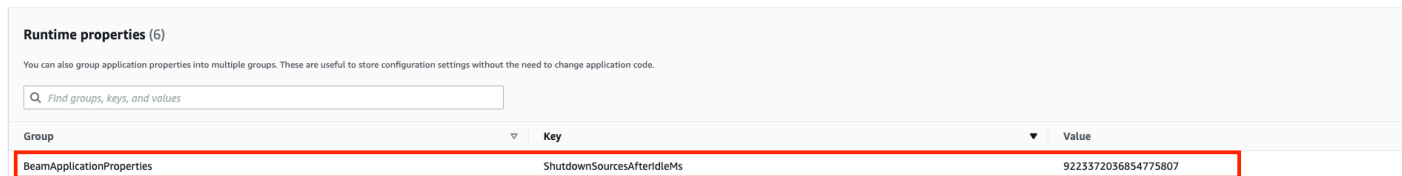

Runtime properties (6)

You can also group application properties into multiple groups. These are useful to store configuration settings without the need to change application code.

Find groups, keys, and values

Group	Key	Value
BeamApplicationProperties	ShutdownSourcesAfterIdleMs	9223372036854775807

- 选项 2：如果在 JAR 文件中设置了光束配置，则可以按如下方式设置 `shutdownSourcesAfterIdlems`：

```
FlinkPipelineOptions options =
PipelineOptionsFactory.create().as(FlinkPipelineOptions.class); // Initialize Beam
Options object

options.setShutdownSourcesAfterIdleMs(Long.MAX_VALUE); // set
shutdownSourcesAfterIdleMs to Long.MAX_VALUE
options.setRunner(FlinkRunner.class);

Pipeline p = Pipeline.create(options); // attach specified
options to Beam pipeline
```

背压

Flink 使用背压来调整各个操作员的处理速度。

出于多种原因，操作员可能难以继续处理收到的消息量。该操作需要的 CPU 资源可能超过操作员的可用资源，操作员可能会等待 I/O 操作完成。如果操作员无法足够快地处理事件，则会在向慢速运算符馈送的上游操作员中产生背压。这会导致上游操作员减速，从而进一步将背压传播到源，并通过减慢速度使源系统适应应用程序的总体吞吐量。你可以在 [Apache Flink™ 如何处理背压](#) 中找到对背压及其工作原理的更深入的描述。

了解应用程序中哪些运算符运行缓慢，可以为你提供重要信息，帮助你了解应用程序中性能问题的根本原因。背压信息[通过 Flink 控制面板公开](#)。要识别慢速操作员，请寻找背压值较高且最接近水槽的操作员（以下示例中的操作员 B）。因此，导致缓慢的运算符就是下游运算符之一（示例中为运算符 C）。B 可以更快地处理事件，但由于无法将输出转发给实际的慢速运算符 C，因此会受到反压

```
A (backpressured 93%) -> B (backpressured 85%) -> C (backpressured 11%) -> D  
(backpressured 0%)
```

识别出慢速运算符后，请尝试了解为什么它很慢。可能有多种原因，有时还不清楚出了什么问题，可能需要数天的调试和分析才能解决。以下是一些显而易见且更常见的原因，其中一些原因将在下面进一步解释：

- 操作员正在执行缓慢的 I/O，例如网络调用（考虑改用 AsyncIO）。
- 数据存在偏差，一个操作员收到的事件比其他操作员多（通过查看 Flink 控制面板中各个子任务（即同一运算符的实例）的进出消息数量进行验证）。
- 这是一项资源密集型操作（如果没有数据偏差，可以考虑扩展 CPU/内存绑定工作，或者增加 ParallelismPerKPU 受 I/O 限制的工作）。
- 在操作员中进行大量日志记录（将生产应用程序的日志记录减少到最低限度，或者考虑改为将调试输出发送到数据流）。

使用丢弃接收器测试吞吐量

[丢弃接收器](#)只是忽略它在执行应用程序时收到的所有事件（没有任何接收器的应用程序无法执行）。这对于吞吐量测试、性能分析以及验证应用程序是否正常扩展非常有用。这也是一项非常实用的健全性检查，用于验证水槽是否造成了背压或应用（但是仅检查背压指标通常更容易、更简单）。

通过用丢弃的接收器替换应用程序的所有接收器，并创建一个生成类似于生产数据的数据的模拟源，您可以测量应用程序在特定并行度设置下的最大吞吐量。然后，您还可以增加并行度，以验证应用程序是否可以正常扩展，并且不会出现只有在更高的吞吐量下才会出现的瓶颈（例如，由于数据倾斜）。

数据偏斜

Flink 应用程序以分布式方式在集群上执行。为了扩展到多个节点，Flink 使用了密钥流的概念，这本质上意味着流的事件根据特定的密钥（例如客户 ID）进行分区，然后 Flink 可以在不同节点上处理不同的分区。然后，会根据这些分区对许多 Flink 运算符进行评估，例如 [Keyed Windows](#)、[Process Functions](#) 和 [Async I/O](#)。

选择分区键通常取决于业务逻辑。同时，D [ynamoDB](#) 和 Spark 等许多最佳实践同样适用于 Flink，包括：

- 确保分区键的高基数
- 避免分区之间的事件量出现偏差

您可以通过比较 Flink 控制面板中接收/发送的子任务（即同一运算符的实例）的记录来识别分区中的偏差。此外，还可将 Managed Service for Apache Flink 监控配置为公开子任务级别 numRecordsIn/Out 和 numRecordsInPerSecond/OutPerSecond 子任务级别的指标。

状态偏斜

对于有状态的运算符，即为其业务逻辑（例如窗口）保持状态的运算符，数据倾斜总是会导致状态偏差。由于数据偏差，某些子任务比其他子任务接收更多的事件，因此还会将更多的数据保留在状态中。但是，即使对于具有均衡分区的应用程序，在状态下保留的数据量也可能存在偏差。例如，对于会话窗口，某些用户和会话分别可能比其他用户和会话长得多。如果较长的会话恰好属于同一个分区，则可能导致同一操作员的不同子任务所保持的状态大小不平衡。

状态偏差不仅会增加单个子任务所需的更多内存和磁盘资源，还会降低应用程序的整体性能。当应用程序使用检查点或保存点时，操作员状态会保留到 Amazon S3 中，以保护该状态免受节点或集群故障的影响。在此过程中（尤其是在 Managed Service for Apache Flink 上默认启用一次语义的情况下），从外部角度来看，处理会停止，直到检查点/保存点完成。如果存在数据偏差，则完成操作的时间可能受累积了特别多的状态的单个子任务的限制。在极端情况下，由于单个子任务无法保持状态，因此获取检查点/保存点可能会失败。

与数据倾斜类似，状态偏差会大大降低应用程序的速度。

要识别状态偏差，您可以利用 Flink 控制面板。查找最近的检查点或保存点，并在详细信息中比较为各个子任务存储的数据量。

整合不同地区的资源

通过在 Flink 配置中 StreamingFileSink 进行跨区域复制所需的设置，您可以启用使用写入与 Managed Service for Apache Flink 应用程序不同区域的 Amazon S3 存储桶。为此，请向 [Amazon Web Services Support 中心提交支持请求](#)。

Amazon Managed Service for Apache Flink 文档历史记录

下表介绍了自 Managed Service for Apache Flink 上一次发布以来对文档所做的重要更改。

- API 版本 : 2018-05-23
- 最近文档更新时间 : 2023 年 8 月 30 日

更改	描述	日期
Kinesis Data Analytics 现在被称为 Managed Service for Apache Flink	服务终端节点、API、命令行界面、IAM 访问策略、CloudWatch 指标或 Amazon 账单控制面板没有变化。您现有的应用程序将继续像以前一样运行。有关更多信息，请参阅 什么是 Managed Service for Apache Flink ?	2023 年 8 月 30 日
支持 Apache Flink 版本 1.15.2。	Managed Service for Apache Flink 现在支持使用 Apache Flink 版本 1.15.2 的应用程序。使用 Apache Flink 表 API 创建 Kinesis Data Analytics 应用程序。有关更多信息，请参阅 创建应用程序 。	2022 年 11 月 22 日
支持 Apache Flink 版本 1.13.2	Managed Service for Apache Flink 现在支持使用 Apache Flink 版本 1.13.2 的应用程序。使用 Apache Flink 表 API 创建 Kinesis Data Analytics 应用程序。有关更多信息，请参阅 入门 : Flink 1.13.2 。	2021 年 10 月 13 日
支持 Python	Managed Service for Apache Flink 现在支持将 Python 与	2021 年 3 月 25 日

更改	描述	日期
	Apache Flink 表 API 和 SQL 结合使用的应用程序。有关更多信息，请参阅 使用 Python 。	
支持 Apache Flink 1.11.1	Managed Service for Apache Flink 现在支持使用 Apache Flink 版本 1.11.1 的应用程序。使用 Apache Flink 表 API 创建 Kinesis Data Analytics 应用程序。有关更多信息，请参阅 创建应用程序 。	2020 年 11 月 19 日
Apache Flink 控制面板	使用 Apache Flink 控制面板监控应用程序的运行状况和性能。有关更多信息，请参阅 Apache Flink 控制面板 。	2020 年 11 月 19 日
EFO 使用者	创建使用增强型扇出功能 (EFO) 使用者从 Kinesis 数据流读取数据的应用程序。有关更多信息，请参阅 EFO 使用者 。	2020 年 10 月 6 日
Apache Beam	创建使用 Apache Beam 处理流数据的应用程序。有关更多信息，请参阅 将 CloudFormation 与 Managed Service for Apache Flink 结合使用 。	2020 年 9 月 15 日
Performance	如何解决应用程序性能问题，以及如何创建高性能应用程序。有关更多信息，请参阅 性能 。	2020 年 7 月 21 日

更改	描述	日期
自定义密钥库	如何访问使用自定义密钥库进行传输中加密的 Amazon MSK 集群。有关更多信息，请参阅 自定义信任库 。	2020 年 6 月 10 日
CloudWatch 警报	使用适用于 Apache Flink 的托管服务创建 CloudWatch 警报的建议。有关更多信息，请参阅 告警 。	2020 年 6 月 5 日
新 CloudWatch 指标	适用于 Apache Flink 的托管服务现在向亚马逊指标发出 22 个指标。CloudWatch 有关更多信息，请参阅 Managed Service for Apache Flink 中的指标和维度 。	2020 年 5 月 12 日
自定义 CloudWatch 指标	定义应用程序特定的指标并将其发送到 Amazon Metrics。CloudWatch 有关更多信息，请参阅 自定义指标 。	2020 年 5 月 12 日
示例：从不同账户的 Kinesis 流中读取	了解如何在 Managed Service for Apache Flink 应用程序中使用其他 Amazon 账户访问 Kinesis 流。有关更多信息，请参阅 跨账户 。	2020 年 3 月 30 日
支持 Apache Flink 1.8.2	Managed Service for Apache Flink 现在支持使用 Apache Flink 版本 1.8.2 的应用程序。使用 Flink StreamingFileSink 连接器将输出直接写入 S3。有关更多信息，请参阅 创建应用程序 。	2019 年 12 月 17 日

更改	描述	日期
Managed Service for Apache Flink VPC	配置 Managed Service for Apache Flink 应用程序，以连接到虚拟私有云。有关更多信息，请参阅 使用 Amazon VPC 。	2019 年 11 月 25 日
Managed Service for Apache Flink 最佳实践	Managed Service for Apache Flink 应用程序创建和管理最佳实践。有关更多信息，请参阅 最佳实践 。	2019 年 10 月 14 日
分析 Managed Service for Apache Flink 应用程序日志	使用 CloudWatch Logs Insights 监控适用于 Apache Flink 的托管服务应用程序。有关更多信息，请参阅 分析日志 。	2019 年 6 月 26 日
Managed Service for Apache Flink 应用程序运行时属性	使用 Managed Service for Apache Flink 中的运行时属性。有关更多信息，请参阅 运行时属性 。	2019 年 6 月 24 日
为 Managed Service for Apache Flink 应用程序标记	使用应用程序标记来确定每个应用程序的成本，控制访问，或用于用户定义的目的。有关更多信息，请参阅 使用标记 。	2019 年 5 月 8 日
Managed Service for Apache Flink 示例应用程序	Apache Flink 托管服务的示例应用程序演示窗口运算符并将输出写入日志。CloudWatch 有关更多信息，请参阅 示例 。	2019 年 5 月 1 日

更改	描述	日期
用Amazon CloudTrail记录 Managed Service for Apache Flink API 调用	Managed Service for Apache Flink与 Amazon CloudTrail 集成，该服务提供 Managed Service for Apache Flink中用户、角色或 Amazon 服务所执行操作的记录。有关更多信息，请参阅 使用 Amazon CloudTrail 。	2019 年 3 月 22 日
创建应用程序 (Kinesis Data Firehose Sink)	练习创建 Managed Service for Apache Flink，以 Amazon Kinesis 数据流作为源，Amazon Kinesis Data Firehose 流作为接收器。有关更多信息，请参阅 Kinesis Data Firehose 接收器 。	2018 年 12 月 13 日
公开发行	这是适用于 Java 应用程序的 Managed Service for Apache Flink 开发人员指南的初始版本。	2018 年 11 月 27 日

Managed Service for Apache Flink API 示例代码

本主题包含Managed Service for Apache Flink操作的示例请求块。

要在 Amazon Command Line Interface (Amazon CLI) 中将 JSON 作为一个操作的输入，请将请求保存在 JSON 文件中。然后，使用 `--cli-input-json` 参数将文件名传递给该操作。

以下示例说明了如何将 JSON 文件与操作一起使用。

```
$ aws kinesisanalyticstv2 start-application --cli-input-json file://start.json
```

有关将 JSON 与Amazon CLI一起使用的更多信息，请参阅Amazon Command Line Interface 《用户指南》中的[生成 CLI 框架和 CLI 输入 JSON 参数](#)。

主题

- [AddApplicationCloudWatchLoggingOption](#)
- [AddApplicationInput](#)
- [AddApplicationInputProcessingConfiguration](#)
- [AddApplicationOutput](#)
- [AddApplicationReferenceDataSource](#)
- [AddApplicationVpcConfiguration](#)
- [创建应用程序](#)
- [创建应用程序 Snapshot](#)
- [DeleteApplication](#)
- [DeleteApplicationCloudWatchLoggingOption](#)
- [DeleteApplicationInputProcessingConfiguration](#)
- [DeleteApplicationOutput](#)
- [DeleteApplicationReferenceDataSource](#)
- [DeleteApplicationSnapshot](#)
- [DeleteApplicationVpcConfiguration](#)
- [DescribeApplication](#)
- [DescribeApplicationSnapshot](#)

- [DiscoverInputSchema](#)
- [ListApplications](#)
- [ListApplicationSnapshots](#)
- [StartApplication](#)
- [StopApplication](#)
- [UpdateApplication](#)

AddApplicationCloudWatchLoggingOption

[AddApplicationCloudWatchLoggingOption](#) 操作的以下示例请求代码将 Amazon CloudWatch 日志记录选项添加到Managed Service for Apache Flink的应用程序：

```
{
  "ApplicationName": "MyApplication",
  "CloudWatchLoggingOption": {
    "LogStreamARN": "arn:aws:logs:us-east-1:123456789123:log-group:my-log-
group:log-stream:My-LogStream"
  },
  "CurrentApplicationVersionId": 2
}
```

AddApplicationInput

以下是 [AddApplicationInput](#) 操作请求代码示例，将应用程序输入添加到Managed Service for Apache Flink的应用程序：

```
{
  "ApplicationName": "MyApplication",
  "CurrentApplicationVersionId": 2,
  "Input": {
    "InputParallelism": {
      "Count": 2
    },
    "InputSchema": {
      "RecordColumns": [
        {
          "Mapping": "$.TICKER",
```

```

        "Name": "TICKER_SYMBOL",
        "SqlType": "VARCHAR(50)"
    },
    {
        "SqlType": "REAL",
        "Name": "PRICE",
        "Mapping": "$.PRICE"
    }
],
"RecordEncoding": "UTF-8",
"RecordFormat": {
    "MappingParameters": {
        "JSONMappingParameters": {
            "RecordRowPath": "$"
        }
    },
    "RecordFormatType": "JSON"
}
},
"KinesisStreamsInput": {
    "ResourceARN": "arn:aws:kinesis:us-east-1:012345678901:stream/
ExampleInputStream"
}
}
}

```

AddApplicationInputProcessingConfiguration

以下是 [AddApplicationInputProcessingConfiguration](#) 操作的请求代码示例，用于向Managed Service for Apache Flink的应用程序添加应用程序输入处理配置：

```

{
    "ApplicationName": "MyApplication",
    "CurrentApplicationVersionId": 2,
    "InputId": "2.1",
    "InputProcessingConfiguration": {
        "InputLambdaProcessor": {
            "ResourceARN": "arn:aws:lambda:us-
east-1:012345678901:function:MyLambdaFunction"
        }
    }
}

```

AddApplicationOutput

以下是 [AddApplicationOutput](#) 操作请求代码示例，将 Kinesis 数据流作为应用程序输出添加到 Managed Service for Apache Flink 的应用程序：

```
{
  "ApplicationName": "MyApplication",
  "CurrentApplicationVersionId": 2,
  "Output": {
    "DestinationSchema": {
      "RecordFormatType": "JSON"
    },
    "KinesisStreamsOutput": {
      "ResourceARN": "arn:aws:kinesis:us-east-1:012345678901:stream/
ExampleOutputStream"
    },
    "Name": "DESTINATION_SQL_STREAM"
  }
}
```

AddApplicationReferenceDataSource

以下是 [AddApplicationReferenceDataSource](#) 操作请求代码示例，将 CSV 应用程序参考数据源添加到 Managed Service for Apache Flink 的应用程序中：

```
{
  "ApplicationName": "MyApplication",
  "CurrentApplicationVersionId": 5,
  "ReferenceDataSource": {
    "ReferenceSchema": {
      "RecordColumns": [
        {
          "Mapping": "$.TICKER",
          "Name": "TICKER",
          "SqlType": "VARCHAR(4)"
        },
        {
          "Mapping": "$.COMPANYNAME",
          "Name": "COMPANY_NAME",
          "SqlType": "VARCHAR(40)"
        }
      ]
    }
  }
}
```

```

    "RecordEncoding": "UTF-8",
    "RecordFormat": {
      "MappingParameters": {
        "CSVMappingParameters": {
          "RecordColumnDelimiter": " ",
          "RecordRowDelimiter": "\r\n"
        }
      },
      "RecordFormatType": "CSV"
    }
  },
  "S3ReferenceDataSource": {
    "BucketARN": "arn:aws:s3:::MyS3Bucket",
    "FileKey": "TickerReference.csv"
  },
  "TableName": "string"
}
}

```

AddApplicationVpcConfiguration

[AddApplicationVpcConfiguration](#) 操作的以下示例请求代码将 VPC 配置添加到现有应用程序中：

```

{
  "ApplicationName": "MyApplication",
  "CurrentApplicationVersionId": 9,
  "VpcConfiguration": {
    "SecurityGroupIds": [ "sg-0123456789abcdef0" ],
    "SubnetIds": [ "subnet-0123456789abcdef0" ]
  }
}

```

创建应用程序

以下是 [创建应用程序](#) 操作的示例请求代码，用于创建 Managed Service for Apache Flink 的应用程序：

```

{
  "ApplicationName": "MyApplication",
  "ApplicationDescription": "My-Application-Description",
  "RuntimeEnvironment": "FLINK-1_15",

```

```
"ServiceExecutionRole":"arn:aws:iam::123456789123:role/myrole",
"CloudWatchLoggingOptions":[
  {
    "LogStreamARN":"arn:aws:logs:us-east-1:123456789123:log-group:my-log-group:log-
stream:My-LogStream"
  }
],
"ApplicationConfiguration": {
  "EnvironmentProperties":
  {"PropertyGroups":
    [
      {"PropertyGroupId": "ConsumerConfigProperties",
        "PropertyMap":
        {"aws.region": "us-east-1",
          "flink.stream.initpos": "LATEST"}
      },
      {"PropertyGroupId": "ProducerConfigProperties",
        "PropertyMap":
        {"aws.region": "us-east-1"}
      },
    ]
  },
  "ApplicationCodeConfiguration":{
    "CodeContent":{
      "S3ContentLocation":{
        "BucketARN":"arn:aws:s3:::mybucket",
        "FileKey":"myflink.jar",
        "ObjectVersion":"AbCdEfGhIjKlMnOpQrStUvWxYz12345"
      }
    },
    "CodeContentType":"ZIPFILE"
  },
  "FlinkApplicationConfiguration":{
    "ParallelismConfiguration":{
      "ConfigurationType":"CUSTOM",
      "Parallelism":2,
      "ParallelismPerKPU":1,
      "AutoScalingEnabled":true
    }
  }
}
```

创建应用程序 Snapshot

[创建应用程序 Snapshot](#) 操作的以下示例请求代码创建应用程序状态快照：

```
{
  "ApplicationName": "MyApplication",
  "SnapshotName": "MySnapshot"
}
```

DeleteApplication

以下是 [DeleteApplication](#) 操作的示例请求代码，用于删除Managed Service for Apache Flink的应用程序：

```
{"ApplicationName": "MyApplication",
 "CreateTimestamp": 12345678912}
```

DeleteApplicationCloudWatchLoggingOption

以下是 [DeleteApplicationCloudWatchLoggingOption](#) 操作的示例请求代码，用于从Managed Service for Apache Flink的应用程序中删除 Amazon CloudWatch 日志记录选项：

```
{
  "ApplicationName": "MyApplication",
  "CloudWatchLoggingOptionId": "3.1"
  "CurrentApplicationVersionId": 3
}
```

DeleteApplicationInputProcessingConfiguration

以下是 [DeleteApplicationInputProcessingConfiguration](#) 操作的请求代码示例，用于从Managed Service for Apache Flink的应用程序中删除输入处理配置：

```
{
  "ApplicationName": "MyApplication",
  "CurrentApplicationVersionId": 4,
  "InputId": "2.1"
}
```

```
}
```

DeleteApplicationOutput

以下是 [DeleteApplicationOutput](#) 操作的请求代码示例，用于从Managed Service for Apache Flink的应用程序中删除应用程序输出：

```
{
  "ApplicationName": "MyApplication",
  "CurrentApplicationVersionId": 4,
  "OutputId": "4.1"
}
```

DeleteApplicationReferenceDataSource

以下是 [DeleteApplicationReferenceDataSource](#) 操作的请求代码示例，用于从Managed Service for Apache Flink的应用程序中删除应用程序参考数据源：

```
{
  "ApplicationName": "MyApplication",
  "CurrentApplicationVersionId": 5,
  "ReferenceId": "5.1"
}
```

DeleteApplicationSnapshot

[DeleteApplicationSnapshot](#) 操作的以下示例请求代码删除应用程序状态快照：

```
{
  "ApplicationName": "MyApplication",
  "SnapshotCreationTimestamp": 12345678912,
  "SnapshotName": "MySnapshot"
}
```

DeleteApplicationVpcConfiguration

[DeleteApplicationVpcConfiguration](#) 操作的以下示例请求代码从应用程序中删除现有的 VPC 配置：

```
{
  "ApplicationName": "MyApplication",
  "CurrentApplicationVersionId": 9,
  "VpcConfigurationId": "1.1"
}
```

DescribeApplication

以下是 [DescribeApplication](#) 操作的请求代码示例，用于返回Managed Service for Apache Flink的应用程序的详细信息：

```
{"ApplicationName": "MyApplication"}
```

DescribeApplicationSnapshot

[DescribeApplicationSnapshot](#) 操作的以下示例请求代码返回有关应用程序状态快照的详细信息：

```
{
  "ApplicationName": "MyApplication",
  "SnapshotName": "MySnapshot"
}
```

DiscoverInputSchema

[DiscoverInputSchema](#) 操作的以下示例请求代码从流式传输源中生成架构：

```
{
  "InputProcessingConfiguration": {
    "InputLambdaProcessor": {
      "ResourceARN": "arn:aws:lambda:us-east-1:012345678901:function:MyLambdaFunction"
    }
  },
  "InputStartingPositionConfiguration": {
    "InputStartingPosition": "NOW"
  },
  "ResourceARN": "arn:aws:kinesis:us-east-1:012345678901:stream/ExampleInputStream",
  "S3Configuration": {
```

```
    "BucketARN": "string",
    "FileKey": "string"
  },
  "ServiceExecutionRole": "string"
}
```

[DiscoverInputSchema](#) 操作的以下示例请求代码从引用源中生成架构：

```
{
  "S3Configuration": {
    "BucketARN": "arn:aws:s3:::mybucket",
    "FileKey": "TickerReference.csv"
  },
  "ServiceExecutionRole": "arn:aws:iam::123456789123:role/myrole"
}
```

ListApplications

以下是 [ListApplications](#) 操作的请求代码示例，用于返回您账户中Managed Service for Apache Flink 的应用程序列表：

```
{
  "ExclusiveStartApplicationName": "MyApplication",
  "Limit": 50
}
```

ListApplicationSnapshots

[ListApplicationSnapshots](#) 操作的以下示例请求代码返回应用程序状态快照列表：

```
{"ApplicationName": "MyApplication",
  "Limit": 50,
  "NextToken": "aBcDeFgHiJkLmNoPqRsTuVwXyZ0123"
}
```

StartApplication

以下是 [开始申请](#) 操作的请求代码示例，用于启动Managed Service for Apache Flink的应用程序，并从最新快照（如有）中加载应用程序状态：

```
{
  "ApplicationName": "MyApplication",
  "RunConfiguration": {
    "ApplicationRestoreConfiguration": {
      "ApplicationRestoreType": "RESTORE_FROM_LATEST_SNAPSHOT"
    }
  }
}
```

StopApplication

以下是 [API_停止应用程序](#) 操作的示例请求代码，用于停止Managed Service for Apache Flink的应用程序：

```
{"ApplicationName": "MyApplication"}
```

UpdateApplication

以下是 [更新应用程序](#) 操作的请求代码示例，用于更新Managed Service for Apache Flink的应用程序，以更改应用程序代码的位置：

```
{"ApplicationName": "MyApplication",
  "CurrentApplicationVersionId": 1,
  "ApplicationConfigurationUpdate": {
    "ApplicationCodeConfigurationUpdate": {
      "CodeContentTypeUpdate": "ZIPFILE",
      "CodeContentUpdate": {
        "S3ContentLocationUpdate": {
          "BucketARNUpdate": "arn:aws:s3:::my_new_bucket",
          "FileKeyUpdate": "my_new_code.zip",
          "ObjectVersionUpdate": "2"
        }
      }
    }
  }
}
```

Managed Service for Apache Flink API 参考

有关 Managed Service for Apache Flink 提供的 API 的信息，请参阅[Managed Service for Apache Flink API 参考](#)。